

---

# DEWALT®

---

## ***XR LI-ION***

370720-61 BLT

**DCN660**  
**DCN661**

---

<b>Eesti keel</b>	<b>(Originaaljuhend)</b>	<b>6</b>
<b>Lietuvių</b>	<b>(Originalios instrukcijos vertimas)</b>	<b>20</b>
<b>Latviešu</b>	<b>(Tulkojums no rokasgrāmatas oriģinālvalodas)</b>	<b>35</b>
<b>Русский язык</b>	<b>(перевод с оригинала инструкции)</b>	<b>50</b>

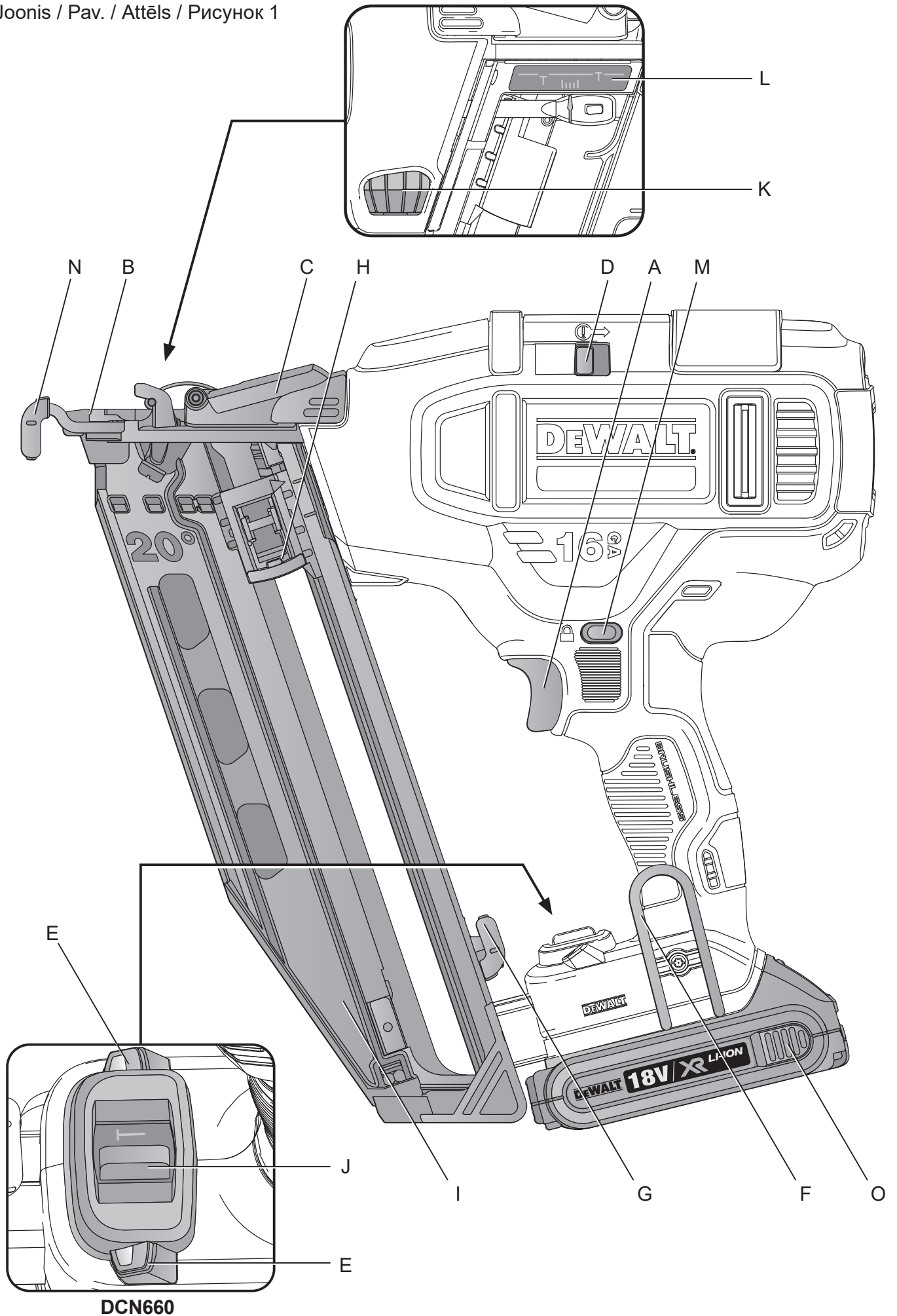

Joonis / Pav. / Attēls / Рисунок 2

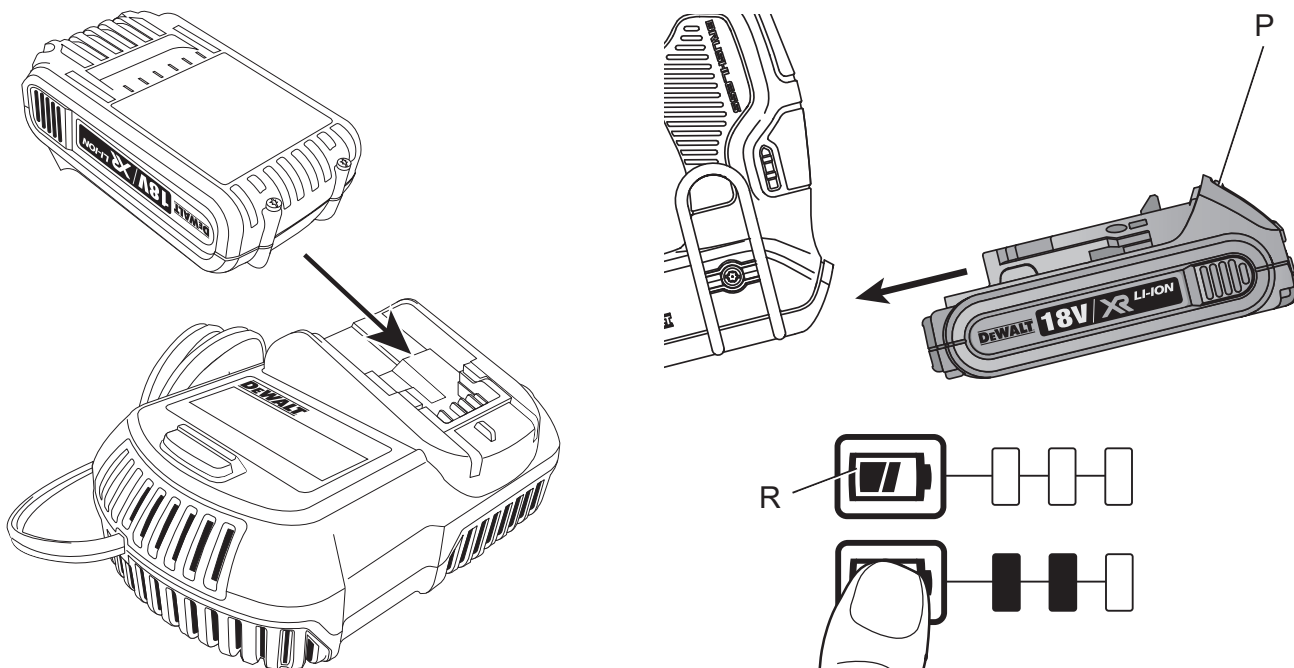

Joonis / Pav. / Attēls / Рисунок 3

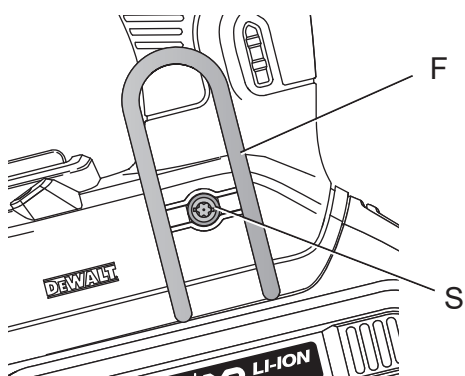

Joonis / Pav. / Attēls / Рисунок 4

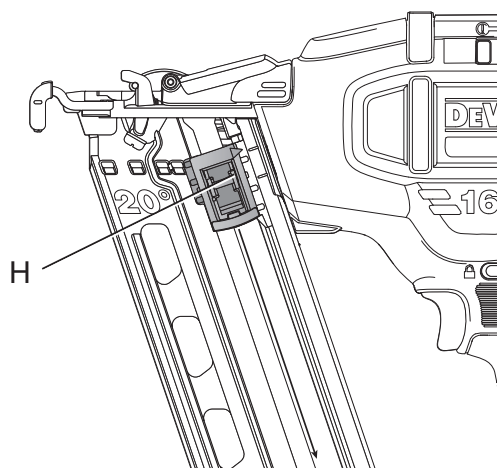

Joonis / Pav. / Attēls / Рисунок 5

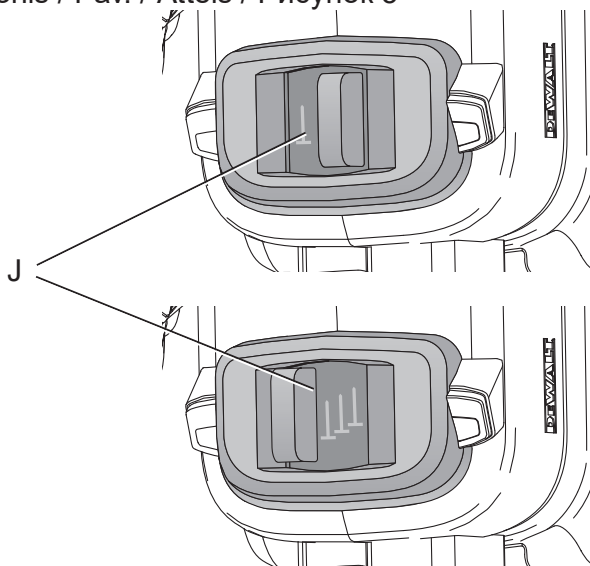

DCN660

Joonis / Pav. / Attēls / Рисунок 6

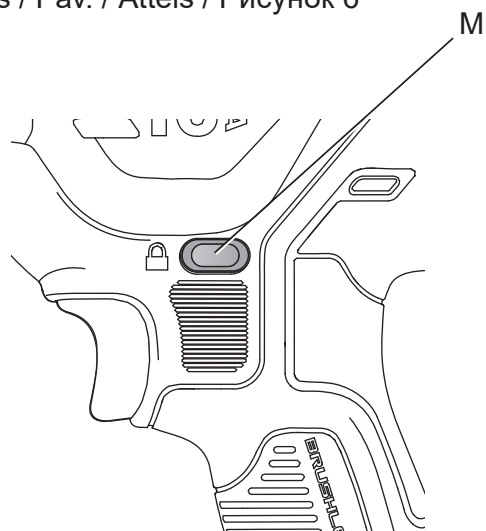

Joonis / Рав. / Attēls / Рисунок 7

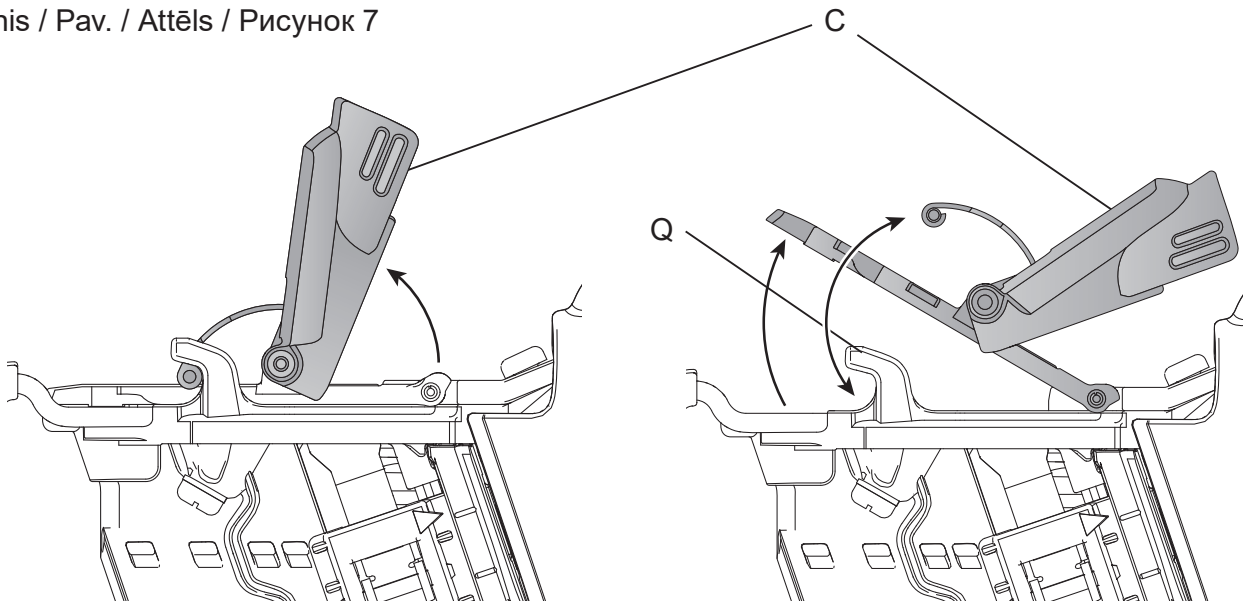

Joonis / Рав. / Attēls / Рисунок 8

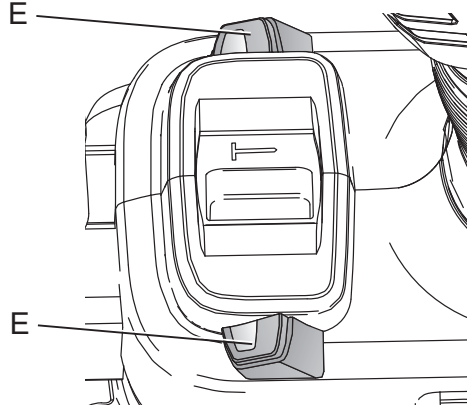

Joonis / Рав. / Attēls / Рисунок 9

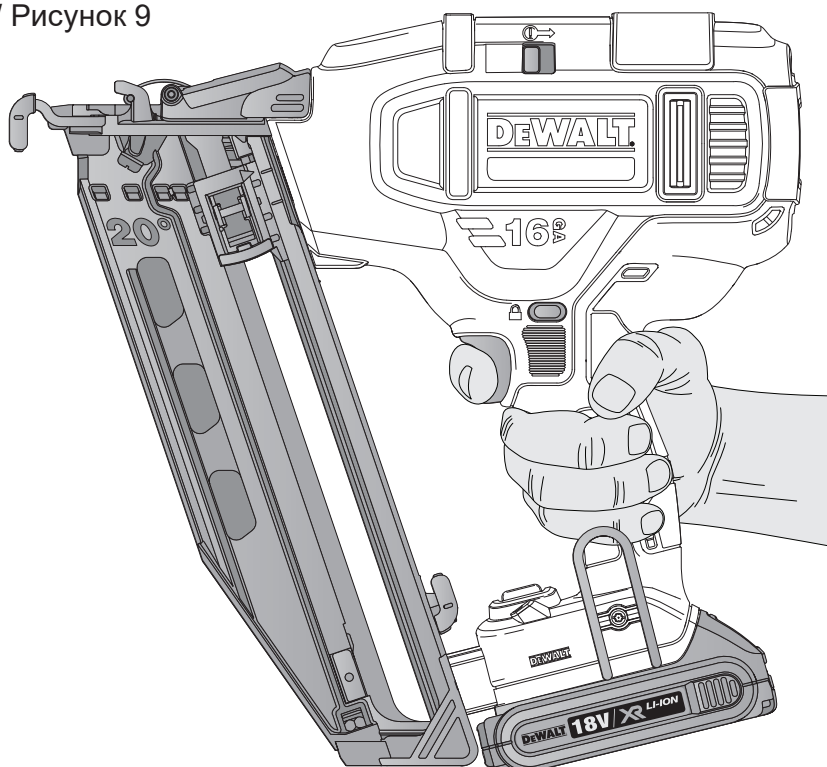

# 18 V XR 16 GA VIIMISTLUSNAELAPÜSTOL DCN660, DCN661

## Õnnitleme!

Olete valinud DEWALT tööriista. Aastatepikkused kogemused, põhjalik tootearendus ja innovatsioon teevad DEWALT ühe usaldusväärsema partneri professionaalsetele elektritööriistade kasutajatele.

## Tehnilised andmed

		DCN660	DCN661
Pinge	$V_{DC}$	18	18
Tüüp		1	1
Aku tüüp		Li-Ion	Li-Ion
Aktiveerimisrežiim		Jada/löök	Jada
Kasseti nurk		20°	20°
Kinnituste			
pikkus	mm	32 - 63	32 - 63
varre diameeter	mm	1,6	1,6
nurk		20°	20°
Kaal (akupatareita)	kg	2,4	2,4
Ajami energia	J	48	48
Ist ühe usaldusväärsema partneri professionaalsetele elektritööriistade kasutajatele EN 60745-2-16:			
$L_{PA}$ (helirõhutase)	dB(A)	81	81
$L_{WA}$ (helivõimsus)	dB(A)	92	92
K (antud helitaseme määramatus)	dB(A)	3	3
Vibratsioonitugevus $a_h$ =	$m/s^2$	2,5	2,5
Määramatus K =	$m/s^2$	1,5	1,5

Teabelehel toodud vibratsioonitase on mõõdetud vastavalt standardis EN 60745 toodud standardtestile ja seda võib kasutada tööriistade võrdlemiseks. Seda võib kasutada kokkupuutele eelnevaks hindamiseks.

*Määrake kindlaks lisaohutusmeetmed kasutaja kaitsmiseks vibratsiooni mõjude eest – tööriistade ja tarvikute hooldamine, käte hoidmine soojas ja tööprotsesside korraldus.*



**HOIATUS:** Avaldatud vibratsioonitugevus puudutab tööriista põhirikendusi. Kui aga tööriista kasutatakse muul viisil, erinevate lisatarvikutega või kui seda on halvasti hooldatud, võib vibratsioonitugevus erineda. Sellisel juhul võib vibratsiooni mõju kogu tööaja kestel olla märkimisväärselt tugevam.

Vibratsiooni mõju hindamisel tuleb arvesse võtta ka seda aega, mil tööriist on välja lülitatud või töötab vabajooksul ning tööd ei tee. See võib märkimisväärselt vähendada vibratsiooni kogu tööaja kestel.

Akupatarei		DCB140	DCB141	DCB142
Aku tüüp		Li-Ion	Li-Ion	Li-Ion
Pinge	$V_{DC}$	14,4	14,4	14,4
Mahutavus	Ah	3,0	1,5	4,0
Mass	kg	0,53	0,30	0,54

Akupatarei		DCB143	DCB144	DCB145
Aku tüüp		Li-Ion	Li-Ion	Li-Ion
Pinge	$V_{DC}$	14,4	14,4	14,4
Mahutavus	Ah	2,0	5,0	1,3
Mass	kg	0,30	0,52	0,30

Akupatarei		DCB180	DCB181	DCB182
Aku tüüp		Li-Ion	Li-Ion	Li-Ion
Pinge	$V_{DC}$	18	18	18
Mahutavus	Ah	3,0	1,5	4,0
Mass	kg	0,64	0,35	0,61

Akupatarei		DCB183/B	DCB184/B	DCB185
Aku tüüp		Li-Ion	Li-Ion	Li-Ion
Pinge	$V_{DC}$	18	18	18
Mahutavus	Ah	2,0	5,0	1,3
Mass	kg	0,40	0,62	0,35

Laadija		DCB105		
Peapinge	$V_{VP}$	230		
Aku tüüp		10,8/14,4/18 Li-Ion		
Akupatarei u. laadimisaeg	min	25 (1,3 Ah)	30 (1,5 Ah)	40 (2,0 Ah)
		55 (3,0 Ah)	70 (4,0 Ah)	90 (5,0 Ah)
Mass	kg	0,49		

Laadija		DCB107		
Peapinge	$V_{VP}$	230		
Aku tüüp		10,8/14,4/18 Li-Ion		
Akupatarei u. laadimisaeg	min	60 (1,3 Ah)	70 (1,5 Ah)	90 (2,0 Ah)
		140 (3,0 Ah)	185 (4,0 Ah)	240 (5,0 Ah)
Mass	kg	0,29		

Laadija		DCB112		
Peapinge	$V_{VP}$	230		
Aku tüüp		10,8/14,4/18 Li-Ion		
Akupatarei u. laadimisaeg	min	40 (1,3 Ah)	45 (1,5 Ah)	60 (2,0 Ah)
		90 (3,0 Ah)	120 (4,0 Ah)	150 (5,0 Ah)
Mass	kg	0,36		

Laadija		DCB113		
Peapinge	$V_{VP}$	230		
Aku tüüp		10,8/14,4/18 Li-Ion		
Akupatarei u. laadimisaeg	min	30 (1,3 Ah)	35 (1,5 Ah)	50 (2,0 Ah)
		70 (3,0 Ah)	100 (4,0 Ah)	120 (5,0 Ah)
Mass	kg	0,4		

Laadija		DCB115		
Peapinge	$V_{VP}$	230		
Aku tüüp		10,8/14,4/18 Li-Ion		
Akupatarei u. laadimisaeg	min	25 (1,3 Ah)	30 (1,5 Ah)	40 (2,0 Ah)
		55 (3,0 Ah)	70 (4,0 Ah)	90 (5,0 Ah)
Mass	kg	0,5		

Kaitsmed:		
Euroopa	230 V tööriistad	10 amprit, vooluvõrk
Suurbritannia ja Iirimaa	230 V tööriistad	3 amprit, pistikupesad

## Definitsioonid: Ohutusjuhised

Allpool toodud määratlused kirjeldavad iga märksõna olulisuse astet. Palun lugege juhendit ja pöörake tähelepanu nendele sümbolitele.



**OHT:** Tähistab tõenäolist ohtlikku olukorda, mis mittevältimisel lõppeb surma või raske kehavigastusega.



**HOIATUS:** Tähistab võimalikku ohtlikku olukorda, mis mittevältimisel võib lõppeda surma või raske kehavigastusega.



**ETTEVAATUST:** Tähistab võimalikku ohtlikku olukorda, mis mittevältimisel võib lõppeda kerge või mõõdukate kehavigastustega.

**PANE TÄHELE:** Viitab tegevusele, mis ei too kaasa kehavigastust, kuid mis mittevältimisel võib põhjustada varalist kahju.



Tähistab elektrilöögiohtu.



Tähistab tuleohtu.

## EÜ vastavusavaldus

### MASINADIREKTIIV



### 18 V XR 16 GA VIIMISTLUSNAELAPÜSTOL DCN660, DCN661

DEWALT kinnitab, et jaotises **Tehnilised andmed** kirjeldatud tooted vastavad standarditele: 2006/42/EÜ, EN 60745-1:2009+A11:2010, EN 60745-2-16:2010.

Neid tooted on kooskõlastatud direktiividega 2004/108/EÜ (kuni 19.04.2016), 2014/30/EÜ (alates 20.04.2016) ja 2011/65/EÜ. Lisainfo saamiseks võtke palun DEWALTiga ühendust allpool asuval aadressil või vaadake kasutusjuhendi tagaküljel olevat infot.

Allkirjastaja vastutab tehnilise faili koostamise eest ja on valmistanud deklaratsiooni DEWALT'i nimel.

Markus Rompel  
 Director Engineering  
 DEWALT, Richard-Klinger-Straße 11,  
 D-65510, Idstein, Saksamaa  
 24.07.2015



**HOIATUS:** Vigastusohu vähendamiseks lugege kasutusjuhendit.

## Üldised hoiatused elektritööriistade kasutamise kohta



**HOIATUS:** Lugege läbi kõik hoiatused ja juhised. Kõigi juhiste täpne järgimine aitab vältida elektrilöögi, tulekahju ja/või raske kehavigastuse ohtu.

### HOIDKE KÕIK HOIATUSED JA JUHISED TULEVIKU TARVIS ALLES

Hoiatuses kasutatud mõiste „elektritööriist” viitab võrgutoitel töötavatele (juhtmega) ja akutoitel töötavatele (juhtmeta) elektritööriistadele.

#### 1) TÖÖALA OHUTUS

- Tööala peab olema puhas ja hästi valgustatud.** Korrast ära ja pimedad tööalad soodustavad õnnetuste juhtumist.
- Ärge kasutage elektritööriistu plahvatusohtlikus keskkonnas, näiteks tuleohtlike vedelike, gaaside või tolmu läheduses.** Elektritööriistad tekitavad sädemeid, mis võivad süüdata tolmu või aurud.
- Hoidke lapsed ja kõrvalseisjad elektritööriista kasutamise ajal ohutus kauguses.** Tähelepanu hajumisel võite kaotada kontrolli tööriista üle.

#### 2) ELEKTRIOHUTUS

- Elektritööriista pistikud peavad vastama pistikupesale. Ärge kunagi muutke pistikut mis tahes moel. Ärge kasutage maandatud elektritööriistade puhul adapterpistikut.** Muutmata pistikud ja sobivad pistikupesad vähendavad elektrilöögiohtu.
- Vältige kehalist kontakti maandatud pindadega nagu torud, radiaatorid, pliivid ja külmpapid.** Elektrilöögi oht tõuseb, kui teie keha on maaga ühenduses.
- Ärge viige elektritööriistu vihma kätte või märgadesse tingimustesse.** Elektritööriista sattunud vesi suurendab elektrilöögi ohtu.
- Ärge vigastage toitekaablit. Ärge kunagi kasutage seadme toitekaablit selle kandmiseks, tõmbamiseks või pistiku**

**eemaldamiseks seinakontaktist. Kaitske kaablit kuumuse, õli, teravate nurkade ja liikuvate osade eest.** Kahjustatud või sassis kaablid suurendavad elektrilöögiohtu.

- Kui kasutate tööriista välitingimustes, kasutage kindlasti välitingimusteks ettenähtud pikenduskaablit.** Välitingimustesse sobiva pikenduskaabli kasutamine vähendab elektrilöögiriski.
- Kui elektritööriista niisketes tingimustes kasutamine on vältimatu, kasutage rikkevoolukaitset (RCD).** Rikkevoolukaitsme kasutamine vähendab elektrilöögi ohtu.

#### 3) ISIKLIK OHUTUS

- Säilitage valvsus, jälgige, mida teete, ja kasutage elektritööriista mõistlikult. Ärge kasutage elektritööriista väsimuse korral või alkoholi, narkootikumide või arstimate mõju all olles.** Kui elektritööriistaga töötamise ajal tähelepanu kas või hetkeks hajub, võite saada raskeid kehavigastusi.
- Kasutage isikukaitsevahendeid. Kandke alati nägemiskaitset.** Isikukaitsevahendid nagu tolumumask, mittelibisevad jalanõud, kiiver ja kuulmiskaitse vähendavad õigetes tingimustes kasutades kehavigastusi.
- Vältige soovimatut käivitumist. Veenduge, et enne tööriista vooluvõrku ja/või aku külge ühendamist on käivituslülitati väljalülitatud asendis.** Kandes tööriista, sõrm lülitil, või ühendades toiteallikaga tööriista, mille lülitil on tööasendis, võib juhtuda õnnetus.
- Enne elektritööriista sisselülitamist eemaldage kõik reguleerimisvõtmed ja mutrivõtmed.** Tööriista pöörleva osa külge jäetud mutrivõti või mõni muu võti võib tekitada kehavigastusi.
- Ärge küünitage. Seiske kogu aeg kindlalt ja hoidke tasakaalu.** See tagab tööriista üle ettearvamatutes situatsioonides parema kontrolli.
- Kandke nõuetekohast riietust. Ärge kandke lotendavaid rõivaid ega ehteid. Hoidke juuksed, rõivad ja kindad eemal liikuvatest osadest.** Lotendavad rõivad, ehted ja pikad juuksed võivad jääda liikuvate osade külge kinni.
- Kui seadmetega on kaasas äratõmbesüsteem ja kogumisseadmed, veenduge, et need on ühendatud ja õigesti kasutatavad.** Tolmukogumisseadme kasutamine võib vähendada tolmu seotud ohte.



#### 4) ELEKTRITÖÖRIISTA KASUTAMINE JA HOOLDAMINE

- a) **Ärge koormake elektritööriista üle. Kasutage konkreetseks otstarbeks sobivat elektritööriista.** Õige elektritööriist teeb töö paremini ja ohutumalt kiirusel, milleks see on mõeldud.
- b) **Ärge kasutage tööriista, kui seda ei saa lülitist sisse ja välja lülitada.** Elektritööriist, mida ei saa lülitist juhtida, on ohtlik ja vajab remonti.
- c) **Enne seadistuste tegemist, lisaseadmete vahetamist või tööriista ladustamist eemaldage tööriist vooluvõrgust ja/või eemaldage aku.** Nende kaitsemeetmete rakendamine vähendab elektritööriista soovimatu käivitamise ohtu.
- d) **Kui elektritööriista ei kasutata, hoidke seda lastele kättesaamatust kohas ning ärge laske elektritööriistaga või kasutusjuhendiga mittetutvunud isikutel seda elektritööriista käitada.** Oskamatutes kätes on elektritööriistad ohtlikud.
- e) **Elektritööriistu tuleb hooldada. Kontrollige, et ei leiduks liikuvate osade kokkusobimatust ega kinnikiilumist, et osad on terved, ja kontrollige ka kõiki muid elektritööriista tööd mõjutada võivaid tingimusi. Kui tööriist on kahjustunud, laske enne kasutust elektritööriist ära parandada.** Mitmete põhjuste taga on halvasti hooldatud elektritööriistad.
- f) **Hoidke löikekettad teravad ja puhtad.** Õigesti hooldatud, teravate löikeservadega löiketarvikud kiiluvad väiksema tõenäosusega kinni ja neid on lihtsam juhtida.
- g) **Kasutage elektritööriista, lisaseadmeid ja otsakuid jne vastavalt käesolevas juhendis toodule, võttes arvesse nii tööpiirkonda kui ka tehtava töö iseloomu.** Kui elektritööriista kasutatakse muuks kui sihtotstarbeks, võib sellest tuleneda ohtlik olukord.

#### 5) ELEKTRITÖÖRIISTA KASUTAMINE JA HOOLDAMINE

- a) **Kasutage laadimiseks ainult tootja määratud laadijat.** Ühele akule sobiv laadija võib teise aku laadimisel põhjustada tuleohtu.
- b) **Kasutage tööriistu ainult kindlaks määratud akudega.** Muud tüüpi aude kasutamine võib põhjustada vigastus- ja tuleohtu.

- c) **Kui aku ei ole kasutusel, hoidke seda eemal metallesemetest, näiteks kirjaklambritest, müntidest, võtmetest, naeltest, kruvidest ja muudest väikestest metallesemetest, mis võivad klemmid lühistada.** Aku klemmide lühistamine võib põhjustada põletusi ja tulekahju.
- d) **Valedes tingimustes võib akust eralduda vedelikku. Vältige sellega kokkupuutumist. Juhusliku kokkupuute korral loputage see veega maha. Kui vedelik satub silma, pöörduge lisaks arsti poole.** Akust eraldunud vedelik võib põhjustada ärritust ja põletusi.

#### 6) HOOLDAMINE

- a) **Laske elektritööriista hooldada kvalifitseeritud remontijal, kes kasutab ainult identseid varuosi.** See tagab tööriista ohutuse säilimise.

### Ohutusreeglid viimistlusnaelapüstoli jaoks

- **Eeldage alati, et tööriist sisaldab kinniteid.** Naelapüstoliga hooletu ümberkäimise tagajärjeks on ootamatu kinniti tulistamine ja kehavigastus.
- **Ärge suunake tööriista endale või ühegi läheduses viibivale inimesele.** Ootamatu aktiveerimise tagajärjel vabaneb kinniti, põhjustades vigastuse.
- **Ärge aktiveerige tööriista, kui tööriist pole tugevalt detaili vastu asetatud.** Kui tööriist pole detaili vastas, võib kinniti teie sihtkohast kõrvale kalduda.
- **Katkestage tööriista ühendus toiteallikaga, kui kinniti kiilub tööriistas kinni.** Kui eemaldate kinni kiilunud kinnitit, võite naelapüstoli juhuslikult aktiveerida, kui see on toiteallikaga ühendatud.
- **Ärge kasutage seda naelapüstolit elektri-kaablite kinnitamiseks.** See pole mõeldud elektri-kaablite installatsiooni jaoks see võib kahjustada elektri-kaablite isolatsiooni, kusjuures põhjustades elektrilöögi või tuleohtu.
- Kasutage alati kaitseprille.
- Kandke alati kuulmiskaitsevahendit.
- Kasutage vaid antud kasutusjuhendis täpsustatud kinnititüüpi.
- Ärge kasutage ühtegi alust tööriista kinnitamiseks toe külge.
- Ärge võtke ühtegi kinnitit tulistusseadme osa, nt kokkupuuteriba, koost ega blokeerige neid.

- Enne iga kasutuskorda kontrollige, et ohutus ja päästikumehhanism töötab korrektselt ja et kõik mutrid ja poldid on tugevalt kinni.
- Ärge kasutage tööriista haamrina.
- Ärge kasutage DCN660 või DCN661
  - kui liigute ühest kasutuskohast teise, mis on seotud telligute, treppide, redelite või redelisarnaste konstruktsioonide kasutamisega, nt katuselaastud jms;
  - kui sulgete karpe või kaste;
  - kui kinnitate transportimiseks kaitsesüsteemi, nt sõidukitele, vagunitele jms.
- Erandite jaoks kontrollige oma kohalikku riiklikku töökohaeeskirju.
- Kontrollige alati kohalikke töökohaeeskirju.
- Ärge kunagi suunake ühtegi operatsioonaalset kinnitamise mootoriga tööriista endale ega ühele teisele isikule.
- Töötamise ajal hoidke tööriista nii, et pea või keha ei saaks mingil juhul viga võimaliku mähkimise korral, mis on tingitud toite katkestusest või töödetaili kõvadest piirkondadest.
- Ärge kunagi tulistage kinniti aktiveerimistööriista vabasse õhku.
- Tööalas tuleb tööriista kanda töökohas vaid ühte käepidet kasutades ning sel ajal ei tohi päästik olla kunagi aktiveeritud.
- Arvestage tööala tingimustega. Kinnitid võivad läbiva õhukese detaili või libiseda detaili nurkadelt või äärtelt maha ja seega seades inimese ohtu.
- Ärge tulistage kinnitit detaili ääre lähedusse.
- Ärge tulistage kinnitit teise kinniti otsa.

## Muud ohud

Ka asjakohaste ohutusnõuete järgimisel ja turvaseadeldiste kasutamisel ei saa teatud ohte vältida. Need on järgmised:

- Kuulmiskahjustused.
- Lendavatest osakestest tekitatud kehavigastuste oht.
- Põletushaavade oht, mida tekitavad kasutamisel kuumenevad tarvikud.
- Pikemaajalisest kasutamisest tekitatud kehavigastuste oht.

## Tähistused tööriistal

Tööriistal on kasutatud järgmisi sümboleid:



Enne kasutamist lugege kasutusjuhendit.



Kandke kuulmiskaitset.



Kandke nägemiskaitset.



Ärge kasutage tööriista tellinguid, redeleid.



Naelte pikkus.



Naela paksus.



Laadimismaht.



Tööriista pinge.



Kasseti nurk: 20°.



Nähtav kiirus. Ärge jõllitage valguse suunas.

## KUUPÄEVAKOODI ASUKOHT

Kuupäevakood, mis sisaldab ka tootmisaastat, on trükitud korpusele.

Näiteks:

2015 XX XX  
tootmisaasta

## Olulised ohutusjuhised kõigi akulaadijate kohta

**HOIDKE NEED JUHISED ALLES:** See juhend sisaldab olulisi ohutus- ja kasutusjuhiseid ühilduvatele akulaadijatele (vt **Tehnilised andmed**).

- Enne laadija kasutamist lugege kõiki juhiseid ja laadijal ning akul ja akut kasutaval tootel olevaid märgistusi.



**HOIATUS:** Elektrilöögioht. Ärge laske mingitel vedelikel laadijasse pääseda. See võib põhjustada elektrilöögi.



**HOIATUS:** Soovitame kasutada rikkevoolukaitset, mille rakendumisvool on 30 mA või vähem.



**ETTEVAATUST:** Põletuse oht. Vigastuse ohu vähendamiseks laadige ainult DEWALTi laetavaid akusid. Teist tüüpi akud võivad plahvatada ning põhjustada kehavigastusi ja kahjusid.



**ETTEVAATUST:** Laste üle tuleb pidada järelevalvet, et nad ei mängiks seadmega.

**PANE TÄHELE:** Teatud tingimustel, kui laadija on vooluvõrku ühendatud, võivad laadijasse sattunud võõrkehad selle kontaktid lühistada. Elektrit juhtivad võõrkehad, nagu näiteks, kuid mitte ainult, terasvill, foolium või igasugused kogunenud metallosad tuleb laadija pesast eemal hoida. Ühendage laadija alati vooluvõrgust lahti, kui selle pesas pole akut. Ühendage laadija lahti ka enne puhastamist.

- **ÄRGE** proovige akut laadide mõne muu laadijaga peale käesolevas juhendis toodute. Laadija ja aku on projekteeritud koos töötama.
- **Need laadijad pole mõeldud muuks tarbeks kui DEWALT laetavate patareide laadimiseks.** Muu kasutuse tagajärjeks on tulekahju-, elektrilöögi- või surmamine elektrilöögiga.
- **Ärge hoidke vihma ega lume käes.**
- **Tõmmake pistikust mitte juhtmest, kui eemaldage laadija vooluvõrgust.** Seeläbi väheneb elektripistikute ja juhtme kahjustamise risk.
- **Paigutage juhe nii, et sellele ei astuta peale, selle taha ei komistata ning seda ei kahjustata ega kulutata muul viisil.**
- **Ärge kasutage pikendusjuhet, kui see pole just hädavajalik.** Vale pikendusjuhtme kasutamine võib tuua kaasa tule ja (surmava) elektrilöögi ohu.
- **Ärge paigutage ühtegi objekti laadijale ning ärge paigutage laadijat pehmele pinnale, mis võib blokeerida selle ventilatsioonivad ja kaasa tuua ülekuumenemise.** Paigutage laadija soojusallikatest eemale. Laadija ventilatsioon toimub korpuse põhjas ja peal olevate avade kaudu.
- **Ärge kasutage laadijat kahjustunud juhtme või pistikuga** — laske need kohe asendada.

- **Ärge kasutage laadijat, kui see on saanud löögi teravalt esemelt, see on maha kukkunud või muul viisil kahjustada saanud.** Viige see volitatud teeninduskeskusesse.
- **Ärge võtke laadijat koost; viige see volitatud teeninduskeskusesse, kui see vajab hooldust või remonti.** Kui panete laadija valesti kokku, võib selle tagajärjeks olla elektrilöögi, elektrišoki või tulekahjuoht.
- Kui toitejuhe on kahjustunud, peab tootja, tema esindaja või muu sarnane kvalifitseeritud isik selle ohu vältimiseks kohe välja vahetama.
- **Enne laadija mis tahes viisil puhastamist eemaldage see vooluvõrgust. See vähendab elektrilöögi ohtu.** Aku eemaldamine ei vähenda seda ohtu.
- **MITTE KUNAGI** ärge püüdke kaks laadijat kokku ühendada.
- **Laadija on projekteeritud töötama standardse majapidamise 230 V elektritoitega. Ärge püüdke kasutada seda teistsuguse pingega.** See ei kehti autolaadija puhul.

## HOIDKE NEED JUHISED ALLES

## Laadijad

DCB105, DCB112, DCB113 JA DCB115 laadija ühildub 10,8 V, 14,4 V ja 18 V Li-Ion (DCB140, DCB141, DCB142, DCB143, DCB144, DCB145, DCB180, DCB181, DCB182, DCB183, DCB184 ja DCB185) akupatareidega.

DEWALT laadijad ei vaja reguleerimist ning nende kavandamisel on peetud silmas võimalikult lihtsat kasutamist.





## Laadimisprotseduur (joonis 2)







1. Ühendage laadija enne aku sisestamist sobivasse pistikupessa.
2. Asetage aku (O) laadijasse. Punane tuli (laadimine) vilgub pidevalt, mis tähendab, et laadimine on alanud.
3. Laadimine on lõpetatud, kui punane tuli jääb püsivalt põlema. Aku on täielikult laetud ja seda võib kasutada või laadijasse jätta.

**MÄRKUS:** Liitium-ioon patareide maksimaalse võimsuse ja eluea tagamiseks laadige akupatarei enne esmakordset kasutamist täis.

## Laadimine

Aku laetuse taseme kohta vaadake allpool olevat tabelit.

Laadimisindikaator: DCB105		
	laeb	— — — —
	täis laetud	————
	kuuma/külma aku viivitus	— • — • — •
	vaheta patareid välja	• • • • • • • •

Laadimisindikaator: DCB107, DCB112, DCB113, DCB115		
	laeb	— — — — 
	täis laetud	———— 
	viivitus liiga kuuma või külma aku puhul*	— — — —   ————— 

\***DCB107, DCB112, DCB113, DCB115:** Punane tuli jätkab vilkumist, kuid kollane indikaator helendab selle töö ajal edasi. Kui aku on saavutanud sobiva temperatuuri, lülitub kollane tuli välja ja laadija jätkab laadimisega.

Ühilduv(ad) laadija(d) ei lae vigast akupatareid. Laadija näitab, et patarei on vigane, keeldudes süttimast või kuvades probleemse akupatarei või laadija vilkumismustrit.

**MÄRKUS:** See võib tähendada ka seda, et viga on laadijas.

Kui laadija viitab probleemile, viige laadija ja akupatarei volitatud teeninduskeskusesse testimisele.

### KUUMA/KÜLMA AKU VIIVITUS

Kui laadija tuvastab liiga kuuma või liiga külma aku, siis see käivitab automaatselt kuuma/külma aku viivituse, lükates laadimist edasi kuni aku on sobiva temperatuuri saavutanud. Laadija lülitub seejärel automaatselt aku laadimise režiimi. See funktsioon tagab akude maksimaalse tööea.

Külm akupatarei laeb umbes poole aeglasemalt kui soe akupatarei. Akupatarei laeb aeglasemalt kogu laadimistsükli jooksul ja see ei lähe tagasi maksimaalsele laadimiskiirusele, isegi kui patarei on soe.

### VAID LIITIUMIOON-AKUPATAREID

XR Li-Ion tööriistadel on sisseehitatud elektrooniline kaitsesüsteem, mis kaitseb akut ülekoormuse, ülekuumenemise või liigse tühjenemise eest.

Tööriist lülitub elektroonilise kaitsesüsteemi rakendumisel välja. Kui see toimub, siis asetageliitiumioonaku laadijasse, kuni see on täielikult täis laetud.

## Olulised ohutusjuhised kõikide akude kohta

Asendusakude tellimisel märkige ära katalooginumber ja pinge.

Aku ei ole pakendist väljavõtmisel täielikult laetud. Enne aku ja laadija kasutamist lugege allpool olevaid ohutusjuhiseid. Seejärel järgige kirjeldatud laadimisprotseduure.

### LUGEGE KÕIKI JUHISEID

- **Ärge kasutage akut plahvatusohtlikus keskkonnas, näiteks tuleohtlike vedelike, gaaside või tolmu läheduses. Aku asetamine laadijasse või sealt eemaldamine võib tolmu või aurud süüdata.**
- **Ärge kunagi asetage akupatareid jõuga laadijasse. Ärge muutke akupatareid mitte mingil viisil, et see ühilduks laadijaga, kuna akupatarei võib rebeneda, põhjustades raskeid kehavigastusi.**
- **Laadige akusid ainult DEWALTi laadijatega.**
- **ÄRGE asetage vette ega muudesse vedelikesse ning vältige pritsmeid.**
- **Ärge hoidke ega kasutage tööriista ja akut kohtades, kus temperatuur võib ületada 40 °C (105 °F) (näiteks suvel kuuride või metallehitiste läheduses).**



**HOIATUS:** Ärge kunagi üritage akut mingil põhjusel avada. Kui aku on pragunenud või kahjustatud, siis ärge sisestage seda laadijasse. Ärge lõhkuge akut, pillake seda maha ega kahjustage muul viisil. Ärge kasutage akut või laadijat, mis on saanud järsu löögi, mis on maha kukkunud, millest on üle sõidetud või mida on muul viisil kahjustatud (nt naelaga läbistatud, peale astunud). See võib põhjustada (surmava) elektrilöögi. Kahjustunud akud tuleb tagastada teeninduskeskusesse ümbertöötlemiseks.



**ETTEVAATUST:** Kui tööriist pole kasutusel, siis asetage see stabiilsele pinnale, kus see ei saa ümber minna ega kukkuda. Mõned suurte akudega tööriistad seisavad aku peal püsti, kuid neid võib olla kerge ümber lükata.

## SPETSIIFILISED OHUTUSJUHISED LIITIUMIOONAKUDELE (LI ION).

- **Ärge põletage akut, isegi kui see on tugevalt kahjustada saanud või töövõime täielikult minetanud.** Akupatarei võib tules plahvatada. Liitiumioonakude põletamisel eritub mürgiseid auru ja materjale.
- **Kui aku sisu puutub nahaga kokku, siis peske seda kohta viivitamatult pehme seebi ja veega.** Kui akuedelik satub silma, siis loputage avatud silma veega 15 minutit või kuni ärritus lakkab. Meditsiiniline märkus: aku elektrolüüt koosneb vedelate orgaaniliste karbonaatide ja liitiumisoolade segust.
- **Avatud akuelementide sisu võib põhjustada hingamisteede ärritust.** Tagage värske õhu juurdepääs. Sümptomite püsimisel pöörduge arsti poole.



**HOIATUS:** Põletuse oht. Akuedelik võib sädeme või leegiga kokku puutudes olla tuleohtlik.

## Transport

DEWALTi akud vastavad kõigile kehtivatele tarne-eeskirjadele, mis on sätestatud tööstus- ja juriidilistes standardites, sealhulgas ÜRO ohtlike kaupade veo soovitude näidiseeskirjad; Rahvusvahelise Lennutranspordi Ühenduse (IATA) ohtlike kaupade eeskirjad, Rahvusvaheline ohtlike kaupade merevedu (IMDG) eeskiri ja Ohtlike veoste rahvusvahelise autoveo 30. septembri 1957. a Euroopa kokkulepe (ADR). Liitiumioonelemendid ja akud on testitud ÜRO ohtlike kaupade veo soovitude katsete ja kriteeriumide käsiraamatu jao 38.3 järgi.

Enamikul juhtudel ei klassifitseerita DEWALT akupatareisid tarnimisel täisreguleeritud klassi 9 ohtlikuks materjaliks. Üldiselt on vaid kaks juhtu, mis nõuavad tarnimisel klassi 9:

1. Kui õhutranspordiga tarnitakse enam kui kaks DEWALT liitiumioon akupatareisid, kui pakend sisaldab vaid akupatareisid (mitte tööriistaid); ja
2. Kui mis tahes meetodil tarnitakse liitiumioonakusid koos nimivooluga, mis on suurem kui 100 Vatt-tundides (Wh). Kõigil liitiumioonakudel on vatt-tundides märgitud pakendile.

Olenemata sellest kas tarnitavat kaupa peetakse erandiks või kehtib sellele täisregulatsioon, vastutab tarnija pakendamise, sildistamise/märgistamise ja dokumentatsiooni viimastele nõuetele vastavuse eest.

Akude transportimisega võib kaasneda tuleoht, kui aku terminalid puutuvad tahtmatult kokku elektrit juhtivate materjalidega. Kui transpordite akusid, tuleb veenduda, et aku terminalid on kaitstud ja hästi isoleeritud teiste materjaliga kokkupuutumise eest, et vältida lühist.

Kasutusjuhendi selles jaos toodud teave on antud heas usus ning seda peetakse dokumendi loomise ajahetkel õigeaks. Sellegipoolest ei anta ei sõnaselget ega vaikivat garantiid. Ostja peab tagama, et tema tegevus on kooskõlas kehtivate eeskirjadega.

## Akupatarei

### AKU TÜÜP

DCN660 ja DCN661 töötavad 18-voldise akuga.

Kasutada tuleb DCB180, DCB181, DCB182, DCB183, DCB184 või DCB185 akupatareisid.

Lugege peatükist **Tehnilised andmed** lisateavet.

## Ladustamissoovitused

1. Hoidmiseks on parim kuiv ja jahe koht, kuhu ei paista otsene päikesevalgus ning kus temperatuur ei ole liiga kõrge ega madal. Aku optimaalsete talitlusomaduste ja kasutusea tagamiseks hoidke mittekasutatavaid akusid toatemperatuuril.
2. Pikemaajalisel hoiule asetamisel soovitatakse aku täielikult laadida ning asetada see jahedasse ja kuiva ning päikesevalguse eest kaitstud kohta.

**MÄRKUS:** Akut ei tohi hoida täielikult tühjenenuna. Aku tuleb enne kasutamist laadida.

## Laadijal ja akul olevad sildid

Lisaks juhendis kasutatavatele sümbolitele võivad laadija ja aku siltidel olla järgmised sümbolid:



Enne kasutamist lugege kasutusjuhendit.



Laadimisaja leiate **Tehniliste andmete** osast.



Aku laadimine.

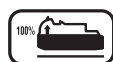

Aku laetud.



Aku defektne.



Viivitus liiga kuumale või külmale aku puhul.



Ärge puudutage neid elektrit juhtivate esemetega.



Ärge laadige kahjustatud akusid.



Mitte lasta veega kokku puutuda.



Laske defektsed juhtmed viivitamatult välja vahetada.



Laadige ainult temperatuurivahemikus 4 °C kuni 40 °C.



Vaid siseruumides kaustamiseks.



Kõrvaldage akupatareid keskkonda arvestades.

LI-ION



Laadige DEWALT akupatareid vaid heaks kiidetud DEWALTi laadijatega. Kui laete akupatareid, mis pole DEWALT laaditud patareid DEWALT laadijaga, võivad need puruneda või põhjustada muid ohtlikke olukordi.



Ärge süüdake akupatareid.

## Pakendi sisu

Pakend sisaldab:

- 1 Naelapüstol
- 1 Laadija (vaid mudelid D2 või P2)
- 2 Akupatareid (vaid mudelid D2 või P2)
- 1 Komplekt (vaid mudelid D2 või P2)
- 1 Kasutusjuhend

**MÄRKUS:** N-versiooni kuulu akupatareid, laadijad ega varustuse kastid.

- Veenduge, et tööriist, selle osad ega tarvikud ei ole transportimisel kahjustada saanud.
- Võtke enne kasutamist aega, et kasutusjuhend põhjalikult läbi lugeda ja endale selgeks teha.

## Kirjeldus (joonis 1)



**HOIATUS:** Ärge kunagi ehitage elektritööriista ega selle ühtki osa ümber. See võib põhjustada kahjustuse või kehavigastuse.

- A. Päästiklüliti
- B. Kokkupuutejooks

- C. Ummistusest vabastamise riiv
- D. Seiskumise vabastushoob
- E. Töötuled/veaindikaator
- F. Pöördrihma konks
- G. Märjistuseta otsa hoidik
- H. Naelalööja
- I. Kassett
- J. Režiimivalits (vaid DCN660)
- K. Sügavuse reguleerkeretas
- L. Sügavusindikaator
- M. Päästiku lukustus
- N. Märjistuseta ots
- O. Akupatarei
- P. Aku vabastamise nupp

## SIHTOTSTARVE

Teie 16 GA viimistlusnaelapüstol on mõeldud professionaalseks naelutamiseks ja naelasisestustöödeks.

**ÄRGE** kasutage niisketes või märgades tingimustes ega plahvatusohtlike gaaside või vedelike läheduses.

Need 16 GA viimistlusnaelapüstolid on professionaalsed elektritööriistad.

**ÄRGE** lubage lastel tööriista puudutada. Kogenematute kasutajate puhul on vajalik juhendamine.

- **Väikesed lapsed ja nõrk tervis.** See seade ei ole mõeldud ilma järelevalveta kasutamiseks väikeste laste või füüsiliselt nõrkade isikute poolt.
- See toode pole mõeldud kasutamiseks inimestele (k.a lapsed), kellel on vähendatud füüsilised, sensoorsed või vaimsed võimed; puuduvad kogemused, teadmised või oskused, välja arvatud siis, kui neid superviseerib nende turvalisuse eest vastutav isik. Lapsi ei tohi kunagi jätta selle tootega üksi.

## Elektriohutus

Elektrimootor on kavandatud vaid ühe pinge jaoks. Kontrollige alati, et aku pingeline vastab andmesildile märgitud väärtusele. Samuti kontrollige, et laadija pingeline vastab võrgupingele.



Teie DEWALTi laadija on vastavalt standardile EN 60335 topeltisolatsiooniga. Seetõttu ei ole maandusjuheta vaja.

Kui toitekaabel on kahjustatud, tuleb see vahetada spetsiaalselt valmistatud kaabli vastu, mis on saadaval DEWALTi hooldusorganisatsiooni kaudu.

## Toitepistiku vahetamine (ainult Suurbritannia ja Iirimaa)

Kui on vaja paigaldada uus toitepistik, toimige järgmiselt:

- Kõrvaldage vana pistik ohutult.
- Ühendage pruun juhe uue pistiku faasiklemmiga.
- Ühendage sinine juhe nullklemmiga.



**HOIATUS:** Maandusklemmiga ühendusi ei tehta.

Järgige kvaliteetsete pistikutega kaasasolevaid paigaldusjuhiseid. Soovitatav kaitse: 3 A.

## Pikenduskaabli kasutamine

Ärge kasutage pikendusjuhet, kui see ei ole hädavajalik. Kasutage heakskiidetud pikendusjuhet, mis sobib teie laadija sisendvõimsusele (vt **Tehnilised andmed**). Juhtme minimaalne ristlõikepindala on 1 mm<sup>2</sup>; maksimaalne lubatud pikkus on 30 m.

Kasutades kaablirulli, kerige see alati täielikult lahti.

## PAIGALDUS JA SEADISTAMINE



**HOIATUS:** Raskete kehavigastuste ohu vähendamiseks lülitage enne seadistamist või lisaseadmete ja tarvikute paigaldamist ja eemaldamist tööriist välja ja eemaldage aku. Juhuslik käivitumine võib põhjustada vigastuse.



**HOIATUS:** Kasutage vaid DEWALT akupatareisid ja laadijaid.

## Aku paigaldamine ja tööriistast eemaldamine (joonis 2)

**MÄRKUS:** Veenduge, et teie akupatarei (O) on täielikult täis laetud.

### AKUPATAREIPAIGALDAMISEKS TÖÖRIISTA KÄEPIDEMESSE

1. Joondage akupatarei (O) tööriista käepidemes olevate reelingutega (joonis 2).
2. Libistage see käepidemesse, kuni akupatarei asetseb kindlalt tööriistas, ning tagage, et kuulete selle kohale lukustumist.

### AKUPATAREI EEMALDAMISEKS TÖÖRIISTA KÄEPIDEMEST

1. Vajutage vabastusnuppe (P) ja tõmmake kindlalt akupatarei tööriist käepidemest välja.
2. Asetage aku laadijasse, nagu seda on kirjeldatud selle kasutusjuhendi laadijat puudutavas osas.

### KÜTUSEMÕÖDIKUAKUPATAREID (JOONIS 2)

Mõned DEWALTi akupatareid sisaldavad kütusemõõdikut, mis sisaldab kolme rohelist valgusdiodi, mis viitavad akupatarei järelejäänud laetusele.

Kütusemõõdiku aktiveerimiseks vajutage ja hoidke all kütusemõõdiku nuppu (R). Kolme roheline valgusdiodi kombinatsioon valgustab, näidates järelejäänud laetuse taset. Kui patarei laetuse tase jääb alla kasutuspiiri, siis kütusemõõdik ei valgusta ning patarei tuleb uuesti täis laadida.

**MÄRKUS:** Kütusemõõdik on vaid akupatarei järelejäänud laetuse näitaja. See ei näita tööriista funktsionaalsust ning see varieerub, sõltuvalt toote komponentidest, temperatuurist ja lõppkasutaja rakendusest.

## Patareide tühjenemise indikaator (joonis 1)

Patarei tühjenemise indikaator on vasakpoolse töötule (E) integreeritud funktsioon. Kui patareid tuleb laadida, vilgub indikaator 4 korda ja tööriist lülitub automaatselt välja.



Kohe, kui indikaator vilgub, lülitage tööriist välja ja eemaldage akupatarei (O).

Tööriist ei tööta jätkuvalt seni, kui sellega on ühendatud tühi akupatarei.

## Rihma konksu paigaldamine (joonis 3)

Rihma konksu saab kinnitada tööriistal embkummale küljele või soovi korral eemaldada.

1. Sisestage rihma konks (R) kinnitusavasse, mis on tööriista küljel.
2. Sisestage kruvi (S) läbi rihma konksu kinnitusavasse. Pingutage kruvi.

## Tööriista laadimine (joonis 4)

1. Sisestage kinnitid kasseti (I) tagakülje sisse.

2. Tõmmake naelalööja (H) tagasi, kuni naeljärgija tuleb naeltele järele.
3. Vabastage lööja.

## TÖÖRIISTA TÜHJENDAMINE

1. Hoides tööriista püstiselt, pigistage lööjal (H) riivi ja laske naelteil kassetis alla libiseda ja lööjast mööduda.
2. Eemaldage kõik naelad kassetist (I).

## Sõidusügavuse reguleerimine (joonis 1)

Sügavuse reguleerimisratas kasutades saab naela sõidusügavust reguleerida vastavalt kasutatavale kinnitile.

1. Et nael siseneks vähem, pöörake sügavuse reguleerimisketast (K) tööriista tagakülje suunas. Vaata möödikut (L), et mõista, kus tööriist võimalikus vahemikus asetseb.
2. Et nael siseneks rohkem, pöörake sügavuse reguleerimisketast (K) tööriista esikülje suunas.

## Režiimi valimine (joonis 5)

### VAID DCN660

Et valida jadategevusrežiimi, libistage režiimivalitsat (J) üksiku naelaga ikooni suunas ( / ).

Et valida lööktegevusrežiimi, libistage režiimivalitsat (J) kolme naelaga ikooni suunas ( // ).

## Päästiku lukustus (joonis 6)

See tööriist on varustatud päästiku lukustusega (M), mis takistab tööriistal naelte tulistamist.

Päästiku lukustuse aktiveerimiseks vajutage lüliti allapoole.

Päästiku lukustuse (M) avamiseks vajutage lüliti ülespoole.



**HOIATUS:** Veenduge, et päästiku lukustus (M) on aktiveeritud ja akupatarei on eemaldatud, enne kui hakkate tööriista reguleerima või kui tööriist pole vahetus kasutuses.

## Mürgistuseta ots (joonis 1)

Asetage mürgistuseta ots (N) kokkupuutejooksu (B) kohale, kui tööriista kasutatakse puidu peal.

Hoidke mürgistuseta otsa hoidikus (G), kui seda ei tohi kasutada.



**HOIATUS:** Veenduge, et päästiku lukustus (M) on aktiveeritud ja akupatarei on eemaldatud, enne kui

paigaldate või eemaldate mürgistuseta otsa.

## Töötuled (joonis 1)

Sellel on töötuled (E), mis asuvad mõlemal küljel. Töötuled süttivad, kui aktiveerida päästik või vabastada kokkupuutejooksu. Tuled kustuvad kohe, kui 10 sek ei toimu mingisugust tegevust. Töötuli toimib ka patarei tühjenemise indikaatorina ja kinnikiilunud naela indikaatorina. Lisateabe saamiseks vt **Patarei tühjenemise indikaator** või **Kinnikiilunud naela eemaldamine**.



**HOIATUS:** Töötuled on mõeldud vahetu tööpinna valgustamiseks. Ärge kasutage töötulesid ainukese valgusallikana.

## KASUTAMINE

### Kasutusjuhised



**HOIATUS:** Järgige alati ohutusjuhiseid ja asjakohaseid õigusakte.



**HOIATUS:** Raskete kehavigastuste ohu vähendamiseks lülitage enne seadistamist või lisaseadmete ja tarvikute paigaldamist ja eemaldamist tööriist välja ja eemaldage aku. Juhuslik käivitumine võib põhjustada vigastuse.

## Käe õige asend (joonis 9)



**HOIATUS:** Tõsise kehavigastusohu vähendamiseks kasutage **ALATI** õiget hoideasendit, nagu näidatud joonisel.



**HOIATUS:** Raskete vigastuse saamise riski vähendamiseks hoidke masinat **ALATI** tugevalt ootamatut reaktsiooni ennetades.

Õige käte asend nõuab, et üks käsi oleks põhikäepidemel (k).

## Tööriista ettevalmistamine (joonis 1)

1. Eemaldage akupatarei ja kõik naelad kassetist.
2. Kontrollige, kas kokkupuutejooks (B) ja naelalööja saab vabalt liigutada.
3. Laadige uuesti naelad kasseti.



**HOIATUS:** Ärge kasutage tööriista, kui kokkupuutejooks või naela tõukur ei saa vabalt liikuda.



**ETTEVAATUST: ÄRGE** pihustage või kandke muul viisil määrdeid või puhastuslahuseid tööriista sisse. See võib mõjutada märkimisväärselt tööriista eluiga ja tööd.

## Tööriista aktiveerimine (joonis 1)

DCN660 saab kasutada kahel režiimil: järjestusrežiim või löögirežiim.

DCN661 töötab vaid jadarežiimil.

### JADAREŽIIM ( / )

Järjestusrežiimi kasutatakse vahelduvaks naelte tulistamiseks, kui soovitakse olla väga ettevaatlik ja täpne.

1. Kasutage režiimivalitsat (J), valige jadarežiim. (Vaid DCN660)
2. Vabastage päästiku lukustus (M).
3. Vajutage kokkupuutejooks (B) tööpinna vastu.
4. Tõmmake päästiklülitit (A) tööriista aktiveerimiseks.
5. Vabastage päästik ja eemaldage kokkupuutejooks töödetaili küljest.
6. Korrake samme 3 - 5 jadamisi naelte tulistamiseks.

### LÖÖGIREŽIIM ( // ) VAID DCN660

Löögirežiimi kasutatakse kiireks tasaste, statsionaarsete pindade naelutamiseks.

1. Kasutage režiimivalitsat (J), et valida löögirežiim.
2. Vabastage päästiku lukustus (M).
3. Üksiku naela tulistamiseks kasutage tööriista, nagu on kirjeldatud järjestusrežiimis:
  - a. Vajutage kokkupuutejooks (B) tööpinna vastu.
  - b. Tõmmake päästiklülitit (A) tööriista aktiveerimiseks.
4. Mitme naela tulistamiseks vajutage ja hoidke all päästiklülitit (A) ja siis suruge kokkupuutejooks (B) korduvalt detaili vastu. Iga kord, kui kokkupuutejooks (B) on alla vajutatud, kui päästikut (A) hoitakse, väljub nael.



**HOIATUS:** Ärge hoidke päästikut all, kui tööriista ei kasutata. Hoidke päästiku lukku (M) lukustatud asendis, et vältida kogemata aktiveerimist, kui tööriista ei kasutata.

## Seiskunud või kinnikiilunud naela eemaldamine (joonis 1, 7, 8)

Kui nael kiilub kinni ninaosas või kui tööriist on seiskunud, hakkab parema käe poolne töötuli (E) pidevalt vilkuma.



1. Aktiveerige päästiku lukustus (M).
2. Eemaldage akupatarei (O) ja kõik naelad kassetist.
3. Vabastage Ummistusest vabastamise riiv (C) ninaosa ülaosas ja avage kontrolluks.
4. Eemaldage kiilunud nael, kasutades vajadusel tange. Kui kinnikiilunud nael pole nähtav, võib põhjuseks olla tööriista seiskumine.
5. Tehke seisaku vabastushoovaga (D) tsükkel, et tagastada vajadusel ajamiketas.
6. Sulgege kontrolluks ja aktiveerige riivistuse tihvt, mis on ninaosal kahe käpa (Q) all. Langetage ja lukustage ummistusest vabastamise riiv.

Kui naelad kiiluvad sageli ninaossa kinni, tuleb tööriista lasta volitatud DEWALTI teeninduskeskuses hooldada.

## HOOLDAMINE

Teie DEWALT elektritööriist on loodud pikaajaliseks kasutamiseks ja vajab minimaalset hooldamist. Pideva rahuldava töö tagamiseks tuleb tööriista õigesti hooldada ja regulaarselt puhastada.



**HOIATUS:** Raskete kehavigastuste ohu vähendamiseks lülitage enne seadistamist või lisaseadmete ja tarvikute paigaldamist ja eemaldamist tööriist välja ja eemaldage aku. Juhuslik käivitumine võib põhjustada vigastuse.

Laadija ja aku ei vaja hooldust.



## Määrimine

Teie elektritööriist ei vaja lisamäärimist.



## Puhastamine



**HOIATUS:** Mustuse kogunemisel ventilatsioonivardesse ja nende ümber puhuge mustus ja tolm põhikorpusest kuiva suruõhu abil. Kandke selle töö tegemisel heakskiidetud kaitseprille ja tolmumaski.



**HOIATUS:** Ärge kunagi kasutage tööriista mittemetallist osade puhastamiseks lahusteid või muid kemikaale. Need kemikaalid võivad nõrgendada tööriista materjale. Kasutage vaid vee ja õrna seebiga niisutatud riiet. Ärge kunagi laske ühelgi vedelikul sattuda tööriista sisse; ärge kastke ühtegi tööriista osa vedelikku.

### LAADIJA PUHASTAMISE JUHISED



**HOIATUS:** Elektrilöögioht. Enne laadija puhastamist eemaldage see pistikupesast. Mustuse ja õli võib laadija välispinnalt eemaldada lapi või mittemetallist pehme harjakesega. Ärge kasutage vett ega puhastuslahuseid.

## Lisatarvikud



**HOIATUS:** Kuna muid tarvikuid peale DEWALT, pakutavaid ei ole koos selle tootega testitud ja seetõttu võib selliste lisaseadmete kasutamine koos tööriistaga olla ohtlik. Kehavigastusohu vähendamiseks tuleb selle tootega kasutada ainult DEWALTi soovitatud lisaseadmeid.

Sobilike tarvikute kohta teabe saamiseks pidage nõu müüjaga.

## Tõrkeotsing

Kui tööriist ei tööta korralikult, järgige allpool toodud juhiseid. Kui see ei lahenda probleemi, võtke ühendust oma remonditöökojaga.

### Tööriist ei tööta.

#### Töötuli ei sütti.

Kontrollige, et päästiku lukustus poleks aktiveeritud.

- Kontrollige aku toitetaset (vt selles juhendis Kütusemõõdiku akupatareid).

- Eemaldage akupatarei, oodake vähemalt 5 sekundit ja siis sisestage uuesti.

#### Töötuled töötavad, kuid mootor ei tööta.

- Tagage, et mõlemad kokkupuutejooksud ja päästik on vabastatud ja siis aktiveerige vaid kokkupuutejooks.
- Kontrollige režiimivalitsat (vaid DCN660)
- Kontrollige aku toitetaset (vt selles juhendis Kütusemõõdiku akupatareid ja Patarei tühjenemise indikaatori jagu).

#### Töötuled töötavad, mootor töötab, kuid tööriist ei sisesta üldse kinnitusvahendeid.

- Kontrollige režiimivalitsat (vaid DCN660)
- Kontrollige, et õige kinnituste tüüp on sisestatud kasseti ja et lööja suruks kinnitusi.
- Kontrollige veaindikaatori tulesid (asendage patareid või eemaldage vajadusel ummistus (vt selles juhendis Patarei tühjenemise indikaatori ja Seiskunud või kinniilunud naela eemaldamise jagu).
- Kontrollige, et kokkupuutejooks ja naelalööja saaksid vabalt liikuda (vt selles juhendis Tööriista ettevalmistamise jagu).

**MÄRKUS:** Seisukumise vabastushooba tuleks kasutada mehhanismi lähtestamiseks. Päästiku lukustus peab ehk samuti tsükli läbima, et lähtestada elektrooniline kontrollsüsteem. Nendele nõuetele viitab tööriist, kasutades töötulesid.

#### Töötuled töötavad, mootor töötab, kuid tööriist ei sisesta kinnitusvahendeid täielikult sisse.

- Sõidusügavuse reguleerimine (vt selles juhendis Sõidusügavuse reguleerimise jagu).
- Seadke tööriist jadarežiimile, kui see veel pole.
- Valige sobiv kinnituse pikkus \ materjal.
- Kontrollige aku toitetaset (vt selles juhendis Kütusemõõdiku akupatareid ja Patarei tühjenemise indikaatori jagu).
- Puhastage ninaosa suruõhuga. Ärge kasutage määreid.
- Puhastage kasseti suruõhuga.
- Ajamiketta koost võib kahjustuda \ kuluda. Palun võtke ühendust oma remonditöökojaga, kui eespool toodud sammud probleemi ei lahenda.

**MÄRKUS:** Seisukumise vabastushooba tuleks kasutada mehhanismi lähtestamiseks. Päästiku lukustus peab ehk samuti tsükli läbima, et lähtestada elektrooniline

kontrollsüsteem. Nendele nõuetele viitab tööriist, kasutades töötulesid.

### **Kinnikiilunud kinnitused tööriistas.**

- Kontrollige, et õige kinnituste tüüp on sisestatud kasseti ja et lööja suruks kinnitusi õigesti.
- Valige sobiv kinnituse pikkus \ materjal.
- Puhastage ninaosa (vt juhendis Seiskunud või kinnikiilunud naela eemaldamise jagu).
- Puhastage kasseti suruõhuga.
- Ajamiketta koost võib kahjustuda\kuluda. Palun võtke ühendust oma remonditöökojaga, kui eespool toodud sammud probleemi ei lahenda.

**MÄRKUS:** Seisukumise vabastushooba tuleks kasutada mehhanismi lähtestamiseks. Päästiku lukustus peab ehk samuti tsükli läbima, et lähtestada elektrooniline kontrollsüsteem. Nendele nõuetele viitab tööriist, kasutades töötulesid.

ning kontaktandmed leitavad internetis aadressil: [www.2helpU.com](http://www.2helpU.com).



### **Laetav akupatarei**

Seda pika tööeaga akut tuleb laadida, kui see ei anna enam piisavalt voolu töödel, mis varem käisid kergelt. Aku kasutusea lõpus tuleb see kõrvaldada keskkonnanõudeid arvestades:

- Laske akul täielikult tühjeneda, seejärel eemaldage see tööriista küljest.
- Liitiumioonelemendid on taaskasutatavad. Viige need edasimüüjale või kohalikku jäätmejaama. Kokkukogutud akud võetakse ringlusse või kõrvaldatakse nõuetekohaselt.

### **Keskkonnakaitse**



Eraldi kogumine. Seda toodet ei tohi kõrvaldada koos olmejäätmetega.

Kui ühel päeval leiate, et teie DEWALTi toode on muutunud kasutuks või vajab väljavahetamist, ärge visake seda olmejäätmete hulka. Viige toode vastavasse kogumispunkti.



Kasutatud toodete ja pakendite eraldi kogumine võimaldab materjale taaskasutada. Materjalide taaskasutamine aitab vältida keskkonna saastamist ja vähendab vajadust tooraine järele.

Kohalikud õigusaktid võivad nõuda elektriseadmete olmejäätmetest eraldi kogumist prügilates või nende viimist jaemüüjale uue toote ostmisel.

DEWALT pakub võimalust DEWALTi toodete tagasivõtmiseks ja taaskasutamiseks pärast kasutusea lõppu. Selle teenuse kasutamiseks viige toode volitatud remonditöökotta, kus see meie nimel tagasi võetakse.

Lähima volitatud remonditöökoja leidmiseks võite pöörduda DEWALTi kohalikku esindusse, mille aadressi leiate sellest kasutusjuhendist. Samuti on DEWALTi volitatud remonditöökodade nimekiri ja müügijärgse teeninduse üksikasjad

# VINUČIŲ KALIMO PISTOLETAS

## DCN660, DCN661

### Sveikiname!

Jūs pasirinkote „DEWALT“ įrankį. Dėl ilgametės patirties įrankių gamyboje ir diegiamų naujovių, „DEWALT“ yra patikimiausias profesionalių elektrinių įrankių vartotojų partneris.

### Techniniai duomenys

		DCN660	DCN661
Įtampa	$V_{DC}$	18	18
Tipas		1	1
Akumulatoriaus tipas		Ličio jonų	Ličio jonų
Įjungimo režimas		Nuoseklusis / smūginis veikimas	Nuoseklusis
Kasetės pakreipimo kampas		20°	20°
Tvirtinimo detalių			
Ilgis	mm	32–63	32–63
Jungiamojo galo skersmuo	mm	1,6	1,6
Kampas		20°	20°
Svoris (be akumulatoriaus)	kg	2,4	2,4
Kalimo jėga	L	48	48
Bendros triukšmo ir vibracijos vertės (triašio vektoriaus suma) pagal EN 60745-2-16:			
$L_{PA}$ (garso slėgio lygis)	dB(A)	81	81
$L_{WA}$ (garso galios lygis)	dB(A)	92	92
K (nustatyto garso lygio paklaida)	dB(A)	3	3
Vibracijos emisijos dydis, $a_h =$	$m/s^2$	2,5	2,5
Paklaida K =	$m/s^2$	1,5	1,5

Šiame informaciniame lapelyje nurodyta keliamą vibraciją nustatyta atsižvelgiant į standartinį bandymo metodą, pateiktą EN 60745, todėl ją galima palyginti su kitų elektrinių įrankių keliamą vibraciją. Nurodyta keliamą vibraciją taip pat gali būti naudojama preliminariam vibracijos poveikiui įvertinti.



**ISPĖJIMAS!** Nurodytoji vibracija kyla naudojant įrankį pagrindiniams numatytiems darbams. Tačiau, jei šiuo įrankiu atliekami kiti darbai, naudojant kitus priedus arba prastai prižiūrėjimus priedus, vibracijos emisija gali skirtis. Dėl to gali žymiai padidėti vibracijos poveikis per visą darbo laiką.

Vertinant vibracijos poveikio lygį per tam tikrą darbo laikotarpį, reikia atsižvelgti ne tik į laiką, kai įrankis veikia, bet ir į tą laiką, kai įrankis yra išjungtas ir į laiką, kai jis veikia

*parengties režimu. Dėl to gali žymiai sumažėti vibracijos poveikis per visą darbo laiką.*

*Imkitės papildomų saugos priemonių, kad apsisaugotumėte nuo vibracijos poveikio, pavyzdžiui: techniškai prižiūrėkite įrankį ir jo priedus, laikykite rankas šiltai, planuokite darbą.*

Akumulatorius		DCB140	DCB141	DCB142
Akumulatoriaus tipas		Ličio jonų	Ličio jonų	Ličio jonų
Įtampa	$V_{DC}$	14,4	14,4	14,4
Galia	Ah	3,0	1,5	4,0
Svoris	kg	0,53	0,30	0,54

Akumuliatorius	DCB143	DCB144	DCB145
Akumuliatoriaus tipas	Ličio jonų	Ličio jonų	Ličio jonų
Įtampa	$V_{DC}$	14,4	14,4
Galia	Ah	2,0	5,0
Svoris	kg	0,30	0,30

Akumuliatorius	DCB180	DCB181	DCB182
Akumuliatoriaus tipas	Ličio jonų	Ličio jonų	Ličio jonų
Įtampa	$V_{DC}$	18	18
Galia	Ah	3,0	1,5
Svoris	kg	0,64	0,35

Akumuliatorius	DCB183/B	DCB184/B	DCB185
Akumuliatoriaus tipas	Ličio jonų	Ličio jonų	Ličio jonų
Įtampa	$V_{DC}$	18	18
Galia	Ah	2,0	5,0
Svoris	kg	0,40	0,62

Kroviklis	DCB105		
Maitinimo tinklo įtampa	$V_{AC}$	230	
Akumuliatoriaus tipas	10,8 / 14,4 / 18 ličio jonų		
Apytikslė akumuliatoriaus įkrovimo trukmė	min 25 (1,3 Ah)	30 (1,5 Ah)	40 (2,0 Ah)
	55 (3,0 Ah)	70 (4,0 Ah)	90 (5,0 Ah)
Svoris	kg	0,49	

Kroviklis	DCB107		
Maitinimo tinklo įtampa	$V_{AC}$	230	
Akumuliatoriaus tipas	10,8 / 14,4 / 18 ličio jonų		
Apytikslė akumuliatoriaus įkrovimo trukmė	min 60 (1,3 Ah)	70 (1,5 Ah)	90 (2,0 Ah)
	140 (3,0 Ah)	185 (4,0 Ah)	240 (5,0 Ah)
Svoris	kg	0,29	

Kroviklis	DCB112		
Maitinimo tinklo įtampa	$V_{AC}$	230	
Akumuliatoriaus tipas	10,8 / 14,4 / 18 ličio jonų		
Apytikslė akumuliatoriaus įkrovimo trukmė	min 40 (1,3 Ah)	45 (1,5 Ah)	60 (2,0 Ah)
	90 (3,0 Ah)	120 (4,0 Ah)	150 (5,0 Ah)
Svoris	kg	0,36	

Kroviklis	DCB113		
Maitinimo tinklo įtampa	$V_{AC}$	230	
Akumuliatoriaus tipas	10,8 / 14,4 / 18 ličio jonų		
Apytikslė akumuliatoriaus įkrovimo trukmė	min 30 (1,3 Ah)	35 (1,5 Ah)	50 (2,0 Ah)
	70 (3,0 Ah)	100 (4,0 Ah)	120 (5,0 Ah)
Svoris	kg	0,4	

Kroviklis	DCB115		
Maitinimo tinklo įtampa	$V_{AC}$	230	
Akumuliatoriaus tipas	10,8 / 14,4 / 18 ličio jonų		
Apytikslė akumuliatoriaus įkrovimo trukmė	min 25 (1,3 Ah)	30 (1,5 Ah)	40 (2,0 Ah)
	55 (3,0 Ah)	70 (4,0 Ah)	90 (5,0 Ah)
Svoris	kg	0,5	

Saugikliai:		
Europa	230 V įrankiai	Maitinimo tinklo el. srovės stiprumas – 10 amperų
Jungtinė Karalystė ir Airija	230 V įrankiai	El. srovės stiprumas kištukuose – 3 amperų

## Apibrėžtys Saugos taisyklės

Toliau pateiktos apibrėžtys apibūdina kiekvieno žodinio signalo griežtumą. Prašome perskaityti šį vadovą ir atkreipti dėmesį į šiuos simbolius.



**PAVOJUS!** Nurodo tiesioginę pavojingą situaciją, kurios neišvengę, žūsitate arba sunkiai susižalosite.



**ĮSPĖJIMAS!** Nurodo potencialią pavojingą situaciją, kurios neišvengus, galima žūti arba sunkiai susižeisti.



**PERSPĖJIMAS!** nurodo potencialią pavojingą situaciją, kurios neišvengus galima nesunkiai arba vidutiniškai sunkiai susižaloti.

**PASTABA.** Nurodo praktiką, nesusijusią su susižeidimu, kuri gali padaryti žalą turtui.



Reiškia elektros smūgio pavojų.



Reiškia gaisro pavojų.

**EB atitikties deklaracija**

MAŠINŲ DIREKTYVA

**VINIŲ KALIMO PISTOLETAS**

„DEWALT“ pareiškia, kad **Techninių duomenų** skyriuje aprašyti gaminiai yra sukurti laikantis toliau nurodytų reikalavimų ir standartų: 2006/42/EB, EN 60745-1:2009+A11:2010, EN 60745-2-16:2010.

Šie gaminiai taip pat atitinka Direktyvas 2004/108/EB (iki 2016.04.19), 2014/30/ES (nuo 2016.04.20) ir 2011/65/ES. Dėl papildomos informacijos prašome kreiptis į DEWALT atstovą toliau nurodytu adresu arba žiūrėkite į vadovo pabaigoje pateiktą informaciją.

Toliau pasirašęs asmuo yra atsakingas už techninio dokumento sukūrimą ir pateikia šią deklaraciją „DEWALT“.

Markus Rompel  
Projektavimo direktorius  
DEWALT, Richard-Klinger-Straße 11,  
D-65510, Idstein, Germany (Vokietija)  
2015.07.24



**ĮSPĖJIMAS!** Norėdami sumažinti susižeidimo pavojų, perskaitykite šią instrukciją.

**Bendrieji įspėjimai dėl elektrinio įrankio saugos**

**ĮSPĖJIMAS!** Perskaitykite visus saugos įspėjimus ir visus nurodymus. Jei bus nesilaikoma toliau pateiktų įspėjimų ir nurodymų, gali kilti elektros smūgio, gaisro ir (arba) sunkaus sužeidimo pavojus.

**IŠSAUGOKITE VISUS ĮSPĖJIMUS IR NURODYMUS ATEIČIAI**

Sąvoka „elektrinis įrankis“ pateiktuose įspėjimuose reiškia į maitinimo tinklą jungiamą (laidinį) elektrinį įrankį arba akumuliatoriaus maitinamą (belaidį) elektrinį įrankį.

**1) DARBO VIETOS SAUGA**

- a) **Darbo vieta turi būti švari ir gerai apšviesta.** Užgriozdintos ir tamsios vietos dažnai yra nelaimingų atsitikimų priežastimi.

- b) **Elektrinių įrankių nenaudokite sprogoje aplinkoje, pavyzdžiui ten, kur yra degių skysčių, dujų arba dulkių.** Elektriniai įrankiai sukelia kibirkštis, nuo kurių gali užsidedti dulkės arba garai.
- c) **Dirbdami su elektriniu įrankiu neleiskite artyn vaikų ir pašalinių asmenų.** Jie gali blaškyti dėmesį ir dėl to galite nesuvaldyti įrankio.

**2) ELEKTROS SAUGA**

- a) **Elektrinių įrankių kištukai privalo atitikti elektros lizdus. Niekada niekaip nemodifikuokite kištuko. Su įžemintais elektriniais įrankiais niekada nenaudokite jokių adapterių.** Nepakeisti, originalūs kištukai ir juos atitinkantys elektros lizdai sumažins elektros smūgio pavojų.
- b) **Stenkitės nesiliesti kūnu prie įžemintų paviršių, pavyzdžiui, vamzdžių, radiatorių, viryklių ir šaldytuvų.** Jei jūsų kūnas būtų įžemintas, elektros smūgio pavojus padidėtų.
- c) **Nedirbkite su šiuo įrankiu lietuje arba esant drėgnoms oro sąlygoms.** Į elektrinį įrankį patekęs vanduo padidina elektros smūgio pavojų.
- d) **Atsargiai elkitės su elektros laidu. Niekada nenaudokite laido elektriniam įrankiui nešti, jam ar kištukui traukti.** Saugokite laidą nuo karščio, tepalo, aštrių kraštų arba judančių dalių. Pažeisti arba susinarplioję laidai padidina elektros smūgio pavojų.
- e) **Dirbdami su elektriniu įrankiu lauke naudokite pailginimo laidą, pritaikytą darbui lauke.** Naudojant darbui lauke tinkamą laidą, sumažėja elektros smūgio pavojus.
- f) **Jeigu elektrinį įrankį neišvengiamai reikia naudoti drėgnoje aplinkoje, naudokite maitinimo šaltinį, apsaugotą liekamosios elektros srovės prietaisu (RCD).** Naudojant RCD, sumažėja elektros smūgio pavojus.

**3) ASMENINĖ SAUGA**

- a) **Būkite budrūs, žiūrėkite ką darote ir vadovaukitės sveika nuovoka, kai dirbate su elektriniu įrankiu.** Nenaudokite elektrinio įrankio būdami pavargę arba veikiami narkotikų, alkoholio arba vaistų. Dirbant su elektriniu įrankiu užtenka vienos neatidumo akimirkos ir galima sunkiai susižeisti.
- b) **Dėvėkite asmeninės saugos įrangą. Visada naudokite akių apsaugos**

*priemonės. Apsauginės priemonės, pavyzdžiui, respiratorius, apsauginiai batai neslidžiais padais, šalmas ar ausų apsaugos, naudojamos atitinkamomis sąlygomis, sumažina susižeidimo pavojų.*

- c) **Būkite atsargūs, kad netyčia neįjungtumėte įrankio. Prieš įjungdami įrankį į elektros tinklą ir (arba) įdėdami akumuliatorių, prieš paimdami ar nešdami įrankį, visuomet patikrinkite, ar išjungtas jo jungiklis.** Nešant elektrinius įrankius uždėjęs pirštą ant jų jungiklio arba įjungiant įrankius į elektros tinklą, kai jų jungikliai yra įjungti, įvyksta nelaimingų atsitikimų.
- d) **Prieš įjungdami elektrinį įrankį, pašalinkite nuo jo visus reguliavimo raktus ar veržliarakčius.** Neištraukę veržliarakčio iš besisukančios elektros įrankio dalies rizikuojate susižeisti.
- e) **Nepersitempkite. Visuomet tvirtai stovėkite ant žemės, išlaikykite pusiausvyrą.** Taip galėsite geriau valdyti elektrinį įrankį netikėtose situacijose.
- f) **Dėvėkite tinkamą aprangą. Nedėvėkite laisvų rūbų arba laisvai kabančių papuošalų. Plaukus, aprangą ir pirštines laikykite atokiau nuo judančių dalių.** Judamosios dalys gali įtraukti laisvus drabužius, papuošalus ar ilgus plaukus.
- g) **Jei yra įrenginių, skirtų prijungti dulkių trauktuvus ir dulkių surinkimo prietaisus, būtinai juos prijunkite ir tinkamai naudokite.** Naudojant dulkių surinkimo įrenginius, galima sumažinti su dulkėmis susijusius pavojus.

#### 4) ELEKTRINIŲ ĮRANKIŲ NAUDOJIMAS IR PRIEŽIŪRA

- a) **Elektros įrankio negalima apkrauti per dideliu darbo krūviu. Darbui atlikti naudokite tinkamą įrankį.** Tinkamu elektriniu įrankiu geriau ir saugiau atliksite darbą tokiu greičiu, kuriam jis yra numatytas.
- b) **Nenaudokite elektrinio įrankio, jeigu jo jungiklis jo neįjungia arba neišjungia.** Bet kuris elektrinis įrankis, kurio negalima valdyti jungikliu, yra pavojingas – jį privaloma sutaisyti.
- c) **Prieš atlikdami bet kokius reguliavimo, priedų pakeitimo arba paruošimo saugojimui darbus, atjunkite šį elektrinį įrankį nuo energijos šaltinio ir (arba) ištraukite akumuliatorių.** Tokios apsauginės priemonės sumažina pavojų netyčia įjungti elektrinį įrankį.

- d) **Tuščiąja eiga veikiantį elektrinį įrankį laikykite vaikams nepasiekiamoje vietoje, ir neleiskite jo naudoti su šiuo elektriniu įrankiu arba šiomis instrukcijomis nesusipažinusiems asmenims.** Naudojami nekvalifikuotų vartotojų, elektriniai įrankiai yra pavojingi.
- e) **Rūpestingai prižiūrėkite elektrinius įrankius. Patikrinkite, ar gerai sulygiuota ir ar nesukimba judančios dalys, ar dalys nesulūžę ir visas kitas būsenas, kurios gali turėti įtakos elektrinio įrankio naudojimui. Jeigu elektrinis įrankis sugadintas, prieš naudojant jį reikia sutaisyti.** Daugelis nelaimingų atsitikimų nutinka dėl prastai prižiūrimų elektrinių įrankių.
- f) **Pjovimo įrankiai turi būti aštrūs ir švarūs.** Tinkamai techniškai prižiūrimi pjovimo įrankiai aštriais pjovimo galais mažiau strigs, juos bus lengviau valdyti.
- g) **Naudokite šį elektrinį įrankį, jo priedus, keičiamąsias dalis ir pan. pagal šią instrukciją ir atsižvelgdami į darbo sąlygas bei darbą, kurį reikia atlikti.** Naudojant elektrinį įrankį kitiems darbams nei numatytieji atlikti, gali susidaryti pavojingų situacijų.

#### 5) AKUMULIATORINIŲ ĮRANKIŲ NAUDOJIMAS IR PRIEŽIŪRA

- a) **Įkraukite naudodami tik gamintojo nurodytą kroviklį.** Vieno tipo akumuliatoriui tinkantis kroviklis, naudojamas kitam akumuliatoriui krauti, gali kelti gaisro pavojų.
- b) **Elektrinius įrankius naudokite tik su specialiai jiems skirtais akumulatoriais.** Naudojant kitos rūšies akumuliatorių, galima susižeisti arba sukelti gaisrą.
- c) **Kai akumuliatorius nėra naudojamas, laikykite jį toliau nuo kitų metalinių daiktų, pavyzdžiui, popieriaus sąvaržėlių, monetų, raktų, vinių, varžtų ir kitų mažų metalinių daiktų, dėl kurių gali kilti trumpasis jungimas tarp kontaktų.** Sulietę akumuliatoriaus gnybtus galite nusideginti arba sukelti gaisrą.
- d) **Netinkamai naudojant, iš akumuliatoriaus gali ištekėti skysčio; venkite sąlyčio su juo. Jei sąlytis atsitiktinai įvyko, gausiai nuplaukite vandeniu. Jei skysčio pateko į akis, kreipkitės į gydytoją.** Iš akumuliatoriaus ištekėjęs skystis gali sudirginti arba nudeginti odą.

## 6) TECHNINĖ PRIEŽIŪRA

- a) **Šį elektrinį įrankį privalo techniškai prižiūrėti kvalifikuotas specialistas, naudodamas originalias keičiamąsias dalis.** Taip užtikrinsite saugų elektros įrankio darbą.

## Vinučių kalimo pistoletų naudojimo saugos taisyklės

- **Visada laikykitės prielaidos, kad įrankyje visada yra vinių.** Nerūpestingai elgiantis su vinių kalimo įrankiu, jis gali netikėtai iššauti tvirtinimo detales ir sužaloti.
- **Nenukreipkite įrankio į savo ar šalia esantį žmogų.** Netyčia įjungtas įrankis iššaus tvirtinimo detalę ir sužalos.
- **Nejunkite įrankio, kol jis nebus tvirtai atremtas į ruošinį.** Jeigu įrankis nelies ruošinio, tvirtinimo detalė gali būtų prašauta pro šalj.
- **Jeigu tvirtinimo detalė užstrigtų įrankyje, atjunkite įrankį nuo maitinimo šaltinio.** Jeigu kalimo įrankis bus prijungtas prie maitinimo šaltinio, išimant užstrigusią tvirtinimo detalę jis gali būti netyčia įjungtas.
- **Nenaudokite šio vinių kalimo įrankio elektros kabeliams tvirtinti.** Jis nėra skirtas elektros kabelių instaliacijai; jis gali pažeisti elektros kabelių izoliaciją ir taip sukelti elektros smūgio arba gaisro pavojus.
- Visuomet nešiokite apsauginius akinius.
- Visuomet dėvėkite ausų apsaugas.
- Naudokite tik naudojimo instrukcijoje nurodytas rūšies vinis.
- Nemontuokite įrankio ant jokių stovų.
- Neardykite arba neužblokuokite jokių sąvaržėlių kalimo įrankio dalių, pavyzdžiui jungimo spragtuko.
- Kiekvieną kartą, prieš įjungdami įrankį, patikrinkite saugos ir paleidimo mechanizmą, ar jis tinkamai veikia, ir ar tvirtai priveržtos visos veržlės ir varžtai.
- Nenaudokite šio įrankio vietoj plaktuko.
- Nenaudokite DCN660 arba DCN661
  - jei, pereinant iš vienos darbo vietos į kitą, reikia naudotis pastoliais, laipteliais, kopėčiomis ar panašiomis konstrukcijomis, pvz., stogo grebėtais;
  - dėžėms arba krepšiams uždaryti;
  - transportavimo saugos sistemoms tvirtinti, pvz., transporto priemonėse, vagonuose ir pan.

Apie galimas išimtis skaitykite savo valstybėje galiojančias darbo vietos saugos taisyklėse.

- Visada vadovaukitės vietos darbo saugos taisyklėmis.
- Niekada nenukreipkite veikiančio vinių kalimo įrankio į save arba į kokį nors kitą asmenį.
- Dirbdami, laikykite įrankį taip, kad nekiltų pavojus susižeisti galvos arba kūno, jeigu, dingus elektrai, arba įrankiui atsitrenkus į kokį kietą ruošinyje esantį daiktą, patirtumėte atatrąką.
- Niekada nešaukite vinių kalimo įrankiu į tuščią erdvę.
- Darbo vietoje neškite įrankį už rankenos, ir jokiais būdais nelaikykite nuspaudę jungiklio.
- Atsižvelkite į darbo vietos sąlygas: veržikliai gali pramušti plonus ruošinius arba nuslysti nuo ruošinio kampų ir kraštų ir dėl to kelti pavojų žmonėms.
- Nenaudokite įrankio arti ruošinio krašto.
- Nekalkite tvirtinimo detalių ant kitų tvirtinimo detalių.

## Kiti pavojai

Nepaisant atitinkamų saugos nurodymų pritaikymo ir saugos priemonių naudojimo, tam tikrų kitų pavojų išvengti neįmanoma. Kyla šie pavojai:

- klausos pablogėjimas;
- susižeidimo pavojus dėl svaidomų dalelių;
- pavojus nusideginti, nes darbo metu priedai labai įkaista;
- pavojus sveikatai dėl vibracijos ilgai naudojant įrankį.

## Ant įrankio esantys ženklai

Ant įrankio rasite pavaizduotas šias piktogramas:



Prieš naudojimą perskaitykite prietaiso naudojimo instrukciją.



Naudokite ausų apsaugos priemones.



Dėvėkite akių apsaugas.



Nesinaudokite įrankiu ant pastolių ar kopėčių.



Vinių ilgis.





Vinių storis.



Akumulatoriaus galia.



Įrankio įtampa.



Kasetės pakreipimo kampas: 20°.



Matomas spinduliavimas. Nežiūrėkite tiesiai į šviesą.

## DATOS KODO VIETA

Datos kodas, kuriame nurodyti ir pagaminimo metai, yra pažymėtas ant korpuso.

Pavyzdys:

2015 XX XX  
Pagaminimo metai

## Svarbios saugos taisyklės naudojant visų rūšių akumuliatorių kroviklius

**ĮSAUGOKITE ŠIĄ INSTRUKCIJĄ!** Šioje instrukcijoje pateikiamos svarbios saugos ir suderinamų akumuliatorių kroviklių naudojimo taisyklės (žr. skyrių **Techniniai duomenys**).

- Prieš pradėdami naudoti kroviklį, perskaitykite visus nurodymus ir ant kroviklio, akumulatoriaus bei gaminio, kuriame naudojamas akumulatorius, pažymėtus įspėjamuosius ženklus.



**ĮSPĖJIMAS!** Elektros smūgio pavojus. Saugokite kroviklį, kad į jų vidų nepakliūtų vandens. Gali įvykti elektros smūgis.



**ĮSPĖJIMAS!** Rekomenduojame naudoti apsauginį srovės nuotėkio įtaisą, kurio liekamosios srovės stiprumas neviršytų 30 mA.



**PERSPĖJIMAS!** Pavojus apsideginti. Norėdami sumažinti sužeidimo pavojų, kraukite tik „DEWALT“ daugkartinio naudojimo akumulatorius. Kitų rūšių akumulatoriai gali užsiliepsnoti ir sužeisti jus bei padaryti žalos turtui.



**PERSPĖJIMAS!** Prižiūrėkite vaikus, kad jie nežaistų su šiuo buitiniu prietaisu.

**PASTABA.** esant tam tikroms sąlygoms, kai kroviklis įjungtas

į maitinimo tinklą, kokia nors pašalinė medžiaga gali sujungti trumpuoju jungimu neapsaugotus, kroviklio viduje esančius krovimo kontaktus. Reikėtų saugoti, kad pro kroviklio angas į jo vidų nepatektų pašalinių medžiagų, pavyzdžiui, plieno drožlių, aliuminio folijos ar kitų susikaupusių metalo dalelių. Kai į kroviklį neįdėtas akumulatorius, visuomet išjunkite kroviklį iš elektros tinklo. Prieš pradėdami valyti kroviklį, ištraukite jo kištuką iš maitinimo tinklo.

- **NEBANDYKITE krauti akumuliatorių pakuočių kitais krovikliais, nei nurodyti šiame vadove.** Kroviklis ir akumulatorius specialiai pagaminti veikti kartu.
- **Šie krovikliai nėra skirti „DEWALT“ daugkartinio naudojimo akumulatoriams krauti.** Bet kaip kitaip naudojant šį įrenginį, gali kilti gaisro, elektros smūgio pavojus arba pavojus žūti nuo elektros srovės.
- **Saugokite kroviklį nuo lietaus ar sniego.**
- **Išjungdami kroviklį iš elektros lizdo, traukite už kištuko, o ne už laido.** Taip sumažės pavojus pažeisti elektros kištuką ir laidą.
- **Įsitikinkite, kad laidas nutiestas taip, kad ant jo niekas neužlips, už jo neužklius ar kitaip jo nesugadins ar nepaveiks.**
- **Nenaudokite ilginimo laido, nebent tai būtų visiškai būtina.** Naudojant netinkamą ilginimo laidą, gali kilti gaisro, elektros smūgio pavojus arba pavojus žūti nuo elektros srovės.
- **Ant kroviklio nedėkite jokių daiktų, nedėkite kroviklio ant minkšto paviršiaus, kad nebūtų uždengtos jo ventiliacijos angos ir įrenginio vidus pernelyg neperkaistų.** Kroviklį statykite atokiai nuo bet kokio šilumos šaltinio. Kroviklis aušinamas pro korpuso viršuje ir apačioje esančias ventiliacijos angas.
- **Nenaudokite kroviklio su pažeistu laidu ar elektros kištuku – tuoj pat atiduokite juos taisyti.**
- **Nenaudokite kroviklio, jei jis buvo stipriai sutrenktas, numestas arba kitaip kaip nors sugadintas.** Atiduokite jį į galiojantį techninės priežiūros centrą, kad pataisytų.
- **Neardykite kroviklio; kai reikia atlikti jo techninės priežiūros arba remonto darbus, atiduokite jį į galiojantį techninės priežiūros centrą.** Netinkamai surinkus šį

įrenginį, gali kilti gaisro, elektros smūgio pavojus arba pavojus žūti nuo elektros srovės.

- Jeigu būtų pažeistas elektros laidas, gamintojas, techninės priežiūros centro atstovas arba panašus kvalifikuotas asmuo privalo nedelsiant jį pakeisti, kad neįvyktų nelaimė.
- **Prieš pradėdami valyti kroviklį, išjunkite jį iš elektros lizdo. Taip sumažės elektros smūgio pavojus. Išėmus akumuliatorių, šis pavojus nesumažės.**
- **NIEKADA** nebandykite kartu sujungti dviejų kroviklių.
- **Kroviklis skirtas veikti esant standartinei, namų ūkyje naudojamai 230 V elektros srovei. Nebandykite naudoti esant jokiai kitai įtampai. Tai nėra automobilinis kroviklis.**

## IŠSAUGOKITE ŠIĄ INSTRUKCIJĄ

## Krovikliai

Krovikliais DCB105, DCB113 ir DCB115 galima krauti 10,8 V, 14,4 V ir 18 V galios ličio jonų XR (DCB140, DCB141, DCB142, DCB143, DCB144, DCB145, DCB180, DCB181, DCB182, DCB183, DCB184 ir DCB185) akumuliatorius.

„DEWALT“ kroviklių reguliuoti nereikia, jie sukurti taip, kad juos naudoti būtų kaip įmanoma paprasčiau.

## Krovimas (2 pav.)





1. Prieš įdėdami akumuliatorių į kroviklį, įkiškite kroviklio elektros laido kištuką į tinkamą kintamosios srovės lizdą.
2. Įdėkite akumuliatorių (O) į kroviklį. Be perstojo žybciojanti raudona (krovimo) lemputė rodo, kad krovimas pradėtas.
3. Krovimas bus baigtas, kai ši raudona lemputė ŠVIES nuolat. Blokas visiškai įkrautas, jį galima tuoj pat naudoti arba palikti jį kroviklyje.

**PASTABA.** Norėdami užtikrinti maksimalų ličio jonų akumulatoriaus veikimą ir tarnavimo laiką, prieš naudodami akumuliatorių pirmą kartą, visiškai jį įkraukite.







## Krovimas

Žr. į toliau pateiktą lentelę, kurioje nurodytos akumulatoriaus krovimo būsenos.

### Įkrovimo indikatoriai: DCB105

	kraunamas	— — — —
	visiškai įkrautas	————
	karšto / šalto bloko įjungimo uždelsimas	— • — • — •
	iš naujo įdėti akumuliatorių	• • • • • • • •

### Įkrovimo indikatoriai: DCB107, DCB112, DCB113, DCB115

	kraunamas	— — — —	
	visiškai įkrautas	————	
	karšto / šalto bloko įjungimo uždelsimas*	— — — —   —————	

\***DCB107, DCB112, DCB113, DCB115:** Tuo metu raudona lemputė tebežybcio, o geltona kontrolinė lemputė švies be perstojo. Akumulatoriui pasiekus tinkamą temperatūrą, geltona kontrolinė lemputė užges ir kroviklis vėl bus kraunamas.

Suderinamas kroviklis(-iai) sugedusio akumulatoriaus nekraus. Kroviklis parodys, kad akumuliatorius yra sugedęs: arba neužsidegs jo kontrolinė lemputė, arba lemputė žybcio pagal akumulatoriaus ar kroviklio gedimo indikacijos modelį.

**PASTABA.** Tai gali reikšti ir kroviklio gedimą.

Jeigu kroviklis rodo gedimą, atiduokite kroviklį ir akumuliatorių į įgaliojantį techninės priežiūros centrą, kad jie būtų patikrinti.

## KARŠTO / ŠALTO BLOKO ĮJUNGIMO UŽDELSIMAS

Jei kroviklis nustato, kad akumulatoriaus temperatūra yra per aukšta arba per žema, automatiškai įsijungia atidėjimo režimas, t. y. krovimas atidedamas tol, kol akumulatoriaus temperatūra nebus tinkama. Po to kroviklis automatiškai įjungs krovimo režimą. Ši prietaiso savybė užtikrina maksimalų akumulatoriaus tarnavimo laiką.

Šaltas akumuliatorius bus kraunamas dvigubai lėčiau nei šiltas. Akumuliatorius bus lėčiau kraunamas per visą krovimo ciklą ir nepasiekis maksimalaus krovimo greičio net ir tada, jei akumuliatorius sušils.

## TIK LIČIO JONŲ AKUMULIATORIAI

XR ličio jonų įrankiai yra sukurti panaudojant elektroninės apsaugos sistemą, kuri apsaugos akumuliatorių nuo perkrovų, perkaitimo arba visiško išsekimo.

Įsijungus elektroninės apsaugos sistemai, įrankis automatiškai išsijungs. Jeigu taip atsitiktų, dėkite ličio jonų akumuliatorių į kroviklį ir visiškai jį įkraukite.

## Svarbios saugos taisyklės naudojant visų rūšių akumulatorius

Užsakydami akumulatorius keitimui, būtinai įrašykite katalogo numerį ir įtampos dydį.

Išėmus akumuliatorių iš dėžutės, jis nėra visiškai įkrautas. Prieš pradėdami naudoti akumuliatorių ir kroviklį, perskaitykite toliau pateiktas saugos taisykles. Po to vadovaukitės nurodyta krovimo procedūra.

### PERSKAITYKITE VISUS NURODYMUS.

- **Akumuliatorių nekraukite ir nenaudokite sprogiroje aplinkoje, pavyzdžiui ten, kur yra degių skysčių, dujų arba dulkių.** Įdedant arba ištraukiant akumuliatorių iš kroviklio, dulkės ar garai gali užsidegti.
- **Niekada neikiškite akumulatoriaus į kroviklį jėga. Jokiu būdu nemodifikuokite akumulatoriaus, norėdami, kad jis tilptų į nesuderinamą kroviklį, nes akumulatorius gali trūkti ir sunkiai sužeisti.**
- Akumulatorius kraukite tik „DEWALT“ krovikliais.
- **NETAŠKYKITE** ir vandeniui ir nenardinkite į vandenį ar kokį nors kitą skystį.
- **Akumuliatorių pakuotės negalima laikyti ar krauti ten, kur aplinkos temperatūra gali pasiekti ar viršyti 40 °C (105 °F) (pavyzdžiui, vasarą lauko pašiūre ar metaliniuose pastatuose).**



**ĮSPĖJIMAS!** Niekada jokiais būdais nebandykite atidaryti akumulatoriaus. Nedėkite akumulatoriaus į kroviklį, jei jo korpusas įskilęs ar pažeistas. Neskaldykite, nemėtykite ir negadinkite akumulatoriaus. Nenaudokite akumulatoriaus ar kroviklio, kurie buvo stipriai sutrenkti, numesti, pervažiuoti ar pažeisti koku nors kitu būdu (t. y. perverti vinimi, sutrenkti plaktuku, ant jų buvo atsistota ir pan.). Gali įvykti elektros smūgis arba kyla pavojus žūti nuo elektros srovės. Sugadintus akumulatorius reikia atiduoti į techninės priežiūros centrus, kur jie bus perdirbti ir pakartotinai panaudoti.



**PERSPĖJIMAS!** Nenaudojamą įrankį paguldykite ant šono ant lygaus paviršiaus, kur už jo niekas neužklius ir kur jis ant nieko nenukris. Kai kuriuos įrankius su dideliais akumulatoriais galima ant jų pastatyti, tačiau juos galima netyčia nugriauti.

### SAUGOS INSTRUKCIJA, TAIKYTINA NAUDOJANT LIČIO JONŲ (LI-ION) AKUMULIATORIUS

- **Lauže akumulatorius gali sprogti.** Deginant ličio jonų akumulatorius, susidaro nuodingų garų ir medžiagų.
- **Jeigu akumulatoriaus skysčio patektų ant odos, nedelsdami nuplaukite tą vietą vandeniu ir švelniu muilu.** Jeigu akumulatoriaus skysčio patektų į akis, skalaukite atmerktas akis bent 15 minučių arba tol, kol nebejausite dirginimo. Jeigu prireiktų kreiptis pagalbos į medikus, žinokite, kad akumulatoriaus elektrolito tirpalas yra sudarytas iš skystų organinių karbonatų ir ličio druskų mišinio.
- **Atidarius akumulatoriaus elementus, juose esanti medžiaga gali sudirginti kvėpavimo organus.** Įkvėpkite gaivaus oro. Jeigu simptomai neišnyktų, kreipkitės pagalbos į medikus.



**ĮSPĖJIMAS!** Pavojus apsideginti. Pakliuvus kibirkščiai ar liepsnai, akumulatoriaus skystis gali užsiliepsnoti.

## Gabenimas

„DEWALT“ ličio jonų akumulatoriai atitinka galiojančias gabenimo taisykles, kaip nurodyta pramoniniuose ir teisiniuose standartuose, įskaitant JT rekomendacijas dėl pavojingų prekių gabenimo; Tarptautinės oro transporto asociacijos (IATA) taisykles dėl pavojingų prekių vežimo, Tarptautinio pavojingų krovinių vežimo jūra kodekso (IMDG) taisykles ir Europos sutartį dėl pavojingų krovinių tarptautinio vežimo keliais (ADR). Ličio jonų maitinimo elementai ir akumulatoriai yra išbandyti pagal JT testų ir kriterijų vadovo 38.3 punktą, kaip nurodyta JT rekomendacijose dėl pavojingų prekių gabenimo.

Daugeliu atvejų „DEWALT“ akumuliatorių vežimas nebus klasifikuojamas kaip visiškai reglamentuojamas 9 klasės pavojingų medžiagų vežimas. Paprastai vežimas priskiriamas 9 klasės kroviniui dviem atvejais:

1. Gabenant oro transportu daugiau nei du „DEWALT“ ličio jonų akumulatorius, kai pakuotėje yra tik akumulatorius (be įrankių); ir
2. Gabenant bet kokią ličio jonų akumuliatorių, kurių energijos klasė viršija 100 vatvalandžių (Wh), siuntą. Ant visų ličio jonų akumuliatorių yra nurodyta vatvalandžių klasė.

Nesvarbu, ar siunta yra visiškai reglamentuojama, ar ne – vežėjas privalo pasidomėti naujausiais galiojančiais reikalavimais dėl pakavimo, ženklavimo / žymėjimo ir dokumentų reikalavimų.

Vežant akumulatorius, gali kilti gaisras, jeigu akumulatoriaus gnybtai būtų netyčia sujungti laidžiosiomis medžiagomis. Veždami akumulatorius, užtikrinkite, kad akumuliatorių gnybtų būtų apsaugoti ir tinkamai izoliuoti nuo medžiagų, kurios galėtų juos sujungti ir sukelti trumpąjį jungimą.

Šiame instrukcijos skyriuje pateikta informacija yra teisinga ir, mūsų manymu, tiksli šio dokumento sukūrimo metu. Visgi garantija – akivaizdi arba numanoma – nesuteikiama. Pirkėjo pareiga savo veiksmais būtinai laikytis galiojančių įstatymų.

## Akumulatorius

### AKUMULATORIAUS TIPAS

Modeliai DCN660 ir DCN661 veikia su 18 voltų akumulatoriais.

Galima naudoti akumulatorius DCB180, DCB181, DCB182, DCB183, DCB184 arba DCB185.

Daugiau informacijos rasite skyriuje **Techniniai duomenys**.

### Patarimai, kaip sandėliuoti

1. Geriausia saugojimui vieta turi būti vėsi ir sausa, esanti atokiai nuo tiesioginių saulės spindulių, pernelyg didelės šilumos arba šalčio. Norėdami užtikrinti optimalų veikimą ir naudojimo laiką, nenaudojamus akumulatorius laikykite kambario temperatūroje.
2. Norint, kad akumulatorius tarnautų kuo ilgiau, jį laikykite vėsioje, sausoje vietoje visiškai įkrautą, išimtą iš kroviklio.

**PASTABA.** Akumuliatorių negalima laikyti visiškai iškrautų. Prieš naudojimą akumuliatorių privaloma dar kartą įkrauti.

## Ant kroviklių ir akumuliatorių esančios etiketės

Kartu su šiame vadove naudojamais simboliais gali būti naudojamos ir šios kroviklių ir akumuliatorių etiketėse esančios piktogramos:



Prieš naudojimą perskaitykite prietaiso naudojimo instrukciją.



Įkrovimo laikas nurodytas skyriuje „**Techniniai duomenys**“.



Akumulatorius kraunamas



Akumulatorius įkrautas.



Akumulatorius sugedęs.

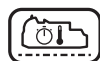

Karšto / šalto bloko įjungimo uždelsimas.



Patikrinimui nenaudokite el. srovei laidžių daiktų



Nekraukite apgadintų akumuliatorių.



Saugokite nuo vandens



Pažeistus laidus nedelsiant pakeiskite naujais.



Kraukite tik esant 4–40 °C aplinkos oro temperatūrai.



Skirta naudoti tik patalpoje.



Išmeskite akumuliatorių tinkamai rūpindamiesi aplinka

LI-ION



„DEWALT“ akumulatorius kraukite tik specialiais „DEWALT“ krovikliais. „DEWALT“ krovikliais kraunant ne „DEWALT“ firmos akumulatorius, akumulatoriai gali sprogti arba sukelti pavojingų situacijų.



Nedeginkite akumulatoriaus.

## Pakuotės turinys

Pakuotėje yra:

- 1 Vinučių kalimo pistoletas
- 1 Kroviklis (tik modeliuose D2 arba P2)
- 2 Akumulatoriai (tik modeliuose D2 arba P2)
- 1 Įrankių dėžė (tik modeliuose D2 arba P2)
- 1 Naudojimo instrukcija

**PASTABA.** N versijos modeliai pateikiami be akumuliatorių, kroviklių ir įrankių dėžių.

- Patikrinkite įrankį, dalis arba priedus, ar jie nebuvo apgadinti pristatymo metu.
- Prieš naudojimą skirkite laiko atidžiai perskaityti ir suprasti šį vadovą.

## Aprašymas (1 pav.)



**ĮSPĖJIMAS!** Niekada nekeiskite elektrinio įrankio arba kokios nors jo dalies. Galite patirti turtinę žalą arba susižaloti.

- A. Gaidukas
- B. Kontaktinis jungiklis
- C. Užstrigimą šalinanti skląstis
- D. Užstrigimo atlaisvinimo svirtis
- E. Apšvietimo lempučių / gedimo kontrolinė lempučių
- F. Reversinis diržo kabliukas
- G. Apsauginio gaubtelio laikiklis
- H. Vinių stūmiklis
  - I. Kasetė
- J. Režimo pasirinkimo jungiklis (tik DCN660)
- K. Gylio reguliavimo ratukas
- L. Gylio indikatorius
- M. Gaiduko blokavimo jungiklis
- N. Apsauginis gaubtelis
- O. Akumulatorius
- P. Akumuliatoriaus atlaisvinimo mygtukas

### NUMATYTOJI NAUDOJIMO PASKIRTIS

Šis 16 GA vinučių kalimo pistoletas skirtas profesionaliems vinių ir vinučių kalimo darbams.

**NENAUDOKITE** esant drėgnoms oro sąlygoms arba šalia degių skysčių ar dujų.

Šie 16 GA vinučių kalimo pistoletai yra profesionalūs įrankiai.

**NELEISKITE** vaikams liesti šio įrankio. Jei šį įrankį naudoja nepatyrę operatoriai, juos reikia prižiūrėti.

- **Maži vaikai ir silpni žmonės.** Šiuos prietaisu be priežiūros negalima naudoti mažiems vaikams arba asmenims su protine negalia.
- Šis įrankis neskirtas naudoti menkesnių fizinių, sensorinių ar protinių gebėjimų asmenims (įskaitant vaikus) arba asmenims, kuriems trūksta patirties ir žinių, nebent juos prižiūrėtų už jų saugumą atsakingas asmuo. Vaikai niekada neturi būti palikti vieni su šiuo įrankiu.

## Elektros sauga

Šis elektrinis variklis skirtas tik vieno dydžio įtampai. Visuomet patikrinkite, ar akumuliatoriaus įtampa atitinka duomenų lentelėje nurodytą įtampą. Visuomet patikrinkite, ar jūsų kroviklio įtampa atitinka jūsų maitinimo tinklo įtampą.



Atsižvelgiant į standartą EN 60745, šis „DEWALT“ įrankis turi dvigubą izoliaciją; todėl įžeminimo laidas nėra būtinas.

Jeigu būtų pažeistas maitinimo laidas, jį reikia pakeisti specialiai paruoštu laidu, kurį galima įsigyti „DEWALT“ techninės priežiūros centre.

## Elektros kištuko keitimas (tik Jungtinės Karalystės ir Airijos vartotojams)

Jeigu reikia sumontuoti naują elektros kištuką:

- Saugiai išmeskite seną elektros kištuką.
- Rudą laidą junkite prie gyvo elektros kištuko įvado.
- Mėlyną laidą junkite prie neutralaus elektros kištuko įvado.



**ĮSPĖJIMAS!** Prie įžeminimo įvado nieko jungti nereikia.

Vadovaukitės montavimo instrukcija, pateikiama su aukštos kokybės kištukais. Rekomenduojamas saugiklis: 3 A.

## Ilginimo laido naudojimas

Ilgintuvą reikėtų naudoti tik tada, kai tai būtina. Naudokite tik sertifikuotą ilginimo laidą, kurio galia atitiktų jūsų kroviklio galią (žr. skyrių **Techniniai duomenys**). Minimalus laido skersmuo – 1 mm<sup>2</sup>; maksimalus laido ilgis – 30 m.

Jeigu naudojate laido ritę, visuomet iki galo išvyniokite laidą.

## SURINKIMAS IR REGULIAVIMO DARBAI



**ĮSPĖJIMAS!** Norėdami sumažinti sunkių susižeidimų pavojų, prieš atlikdami bet kokius įtaisų ar priedų reguliavimo ar išardymo / montavimo darbus, išjunkite įrankį ir ištraukite akumuliatorių. Bet koks netyčinis įrankio paleidimas gali sužeisti.



**ĮSPĖJIMAS!** Naudokite tik „DEWALT“ akumulatorius ir kroviklius.

## Akumulatoriaus įdėjimas ir išėmimas iš įrankio (2 pav.)

**PASTABA.** Įsitikinkite, kad akumuliatorius (O) yra visiškai įkrautas.

### KAIP ĮDĖTI AKUMULIATORIŲ Į ĮRANKIO RANKENĄ

1. Norėdami įtaisyti akumuliatorių (O), laikykite ją ties įrankio rankenoje esančiais grioveliais (2 pav.).
2. Kiškite akumuliatorių į rankeną, kol jis bus tvirtai įtaisytas įrankyje ir spragtelėdamas tinkamai užsifiksuos.

### KAIP IŠIMTI AKUMULIATORIŲ IŠ ĮRANKIO

1. Paspauskite atlaisvinimo mygtukus (P) ir tvirtai ištraukite akumuliatorių iš įrankio rankenos.
2. Įdėkite akumuliatorių pakuotę į kroviklį, kaip aprašyta šio vadovo skyriuje apie kroviklį.

### AKUMULATORIAUS ĮKROVIMO LYGIO MATUOKLIS (2 PAV.)

Kai kuriuose „DEWALT“ akumulatoriuose įrengtas įkrovimo lygio matuoklis, kurį sudaro trys žalios diodinės lemputės, rodančios akumulatoriaus įkrovimo lygį.

Norėdami įjungti įkrovimo lygio matuoklį, paspauskite ir palaikykite nuspaudę įkrovimo lygio matuoklio mygtuką (R). Užsidegusių trijų žalių diodinių lempučių kombinacija parodys, kiek akumulatoriuje liko energijos. Kai akumulatoriaus įkrovimo lygis nesieks minimalios leistinos naudojimo ribos, įkrovimo lygio matuoklis nešvies ir akumuliatorių reikės įkrauti.

**PASTABA.** Įkrovimo lygio matuoklis tik parodo, kiek akumulatoriuje liko energijos. Jis neparodo įrankio funkcinių galimybių ir jo rodmenys priklauso nuo gaminio sudedamųjų dalių, temperatūros bei kokiam darbui įrankį naudoja galutinis vartotojas.

## Akumulatoriaus kontrolinė lemputė (1 pav.)

Išsikrovusio akumulatoriaus kontrolinė lemputė – tai kairiojoje apšvietimo lemputėje (E) įrengta funkcija. Ji 4 kartus sumirksės, įspėdama, kad reikia įkrauti akumuliatorių, ir įrankis išsijungs.



Kai tik indikatoriaus lemputė sumirksės, išjunkite įrankį ir ištraukite akumuliatorių (O), kad galėtumėte jį pakrauti.

Įrankiu negalėsite dirbti tol, kol nepakrausite išsikrovusio akumulatoriaus.

## Diržo kabliuko montavimas (3 pav.)

Diržo kabliuką galima pritaisyti bet kurioje įrankio pusėje, o jeigu jo nereikia - nuimti.

1. Įkiškite diržo kabliuką (F) į įrankio šone esančią skylę.
2. Prakiškite varžtą (S) pro diržo kabliuką į montavimo skylę. Priveržkite varžtą.

## Įrankio užtaisymas (4 pav.)

1. Įkiškite veržiklius į kasetės galą (I).
2. Traukite vinių stūmiklį (H) atgal tol, kol vinių kartotukas atsидurs už vinių.
3. Atleiskite stūmiklį.

### ĮRANKIO IŠTUŠTINIMAS

1. Laikydami įrankį vertikaliai, suspauskite stūmiklio (H) skląstį, kad kasetėje esančios vinyš nusileistų ir praeitų pro stūmiklį.
2. Ištraukite vinius iš kasetės (I).

## Kalimo gylio reguliavimas (1 pav.)

Gylio reguliavimo ratuku galima reguliuoti kalimo gylį, pagal naudojamų veržiklių tipą.

1. Norėdami kalti vinius ne taip giliai, sukite gylio reguliavimo ratuką (K) įrankio galo link. Žr. matuoklį (L), kuriame rodomas galimose ribose nustatytas gylis.
2. Norėdami vinius kalti giliau, gylio reguliavimo ratuką (K) sukite įrankio priekio link.

## Režimo parinkimas (5 pav.)

### TIK DCN660

Norėdami parinkti darbo režimą, kai vinys kalamos po vieną, stumkite režimo pasirinkimo jungiklį (J) link vienos vinies simbolio (↗).

Norėdami parinkti smūginio darbo režimą, stumkite režimo pasirinkimo jungiklį (J) link trijų vinių simbolio (↗↗↗).

## Gaiduko blokavimo jungiklis (6 pav.)

Šiame įrankyje įrengtas gaiduko blokavimo jungiklis (M), kuris neleidžia įrankiui iššauti vinies.

Norėdami įjungti gaiduko blokavimo jungiklį, spauskite jungiklį žemyn.

Norėdami išjungti gaiduko blokavimo jungiklį (M), spauskite jungiklį aukštyn.



**ĮSPĖJIMAS!** Prieš atlikdami bet kokius reguliavimo darbus, arba, kai įrankio nenaudojate tuoj pat, patikrinkite, ar gaiduko blokavimo jungiklis (M) yra įjungtas, o akumulatorius – ištrauktas.

## Apsauginis gaubtelis (1 pav.)

Uždėkite apsauginį gaubtelį (N) ant kontaktinio jungiklio (B), kai įrankį naudojate medienai kalti.

Kai gaubtelio nenaudojate, dėkite jį į laikiklį (G).



**ĮSPĖJIMAS!** Prieš uždėdami arba nuimdami apsauginį gaubtelį, patikrinkite, ar gaiduko blokavimo jungiklis (M) yra įjungtas, o akumulatorius – ištrauktas.

## Apšvietimo lemputės (1 pav.)

Šiame įrankyje iš abiejų pusių įrengtos apšvietimo lemputės (E). Apšvietimo lemputės užsidega nuspaudus gaiduką arba atleidus kontaktinio jungiklio atlaisvinimo mygtuką. Jeigu įrankis nenaudojamas, lemputės automatiškai išsijungia po 10 sekundžių. Apšvietimo lemputės taip pat įspėja apie išsikrovusį akumulatorių ir užstrigusią vinį. Daugiau informacijos rasite skyriuje

**Išsikrovusio akumulatoriaus indikatoriaus lemputė arba Užstrigusios vinies išėmimas.**



**ĮSPĖJIMAS!** Apšvietimo lemputės skirtos tik mažam darbo paviršiui apšviesti. Nenaudokite apšvietimo lempučių vietoj pagrindinio apšvietimo šaltinio.

## NAUDOJIMAS

### Naudojimo instrukcija



**ĮSPĖJIMAS!** Visuomet laikykitės saugos nurodymų ir taisyklių.



**ĮSPĖJIMAS!** Norėdami sumažinti sunkių susižeidimų pavojų, prieš atlikdami bet kokius įtaisų ar priedų reguliavimo ar išardymo / montavimo darbus, išjunkite įrankį ir ištraukite akumulatorių. Bet koks netyčinis įrankio paleidimas gali sužeisti.

### Tinkama rankų padėtis (9 pav.)



**ĮSPĖJIMAS!** Norėdami sumažinti sunkaus susižeidimo pavojų, **VISUOMET** laikykite rankas tinkamoje padėtyje.



**ĮSPĖJIMAS!** Norėdami sumažinti sunkaus susižeidimo pavojų, **VISADA** tvirtai laikykite įrankį, kad atlaikytumėte staigią reakciją.

Tinkama rankų padėtis: viena ranka turi būti ant pagrindinės rankenos.

### Įrankio paruošimas (1 pav.)

1. Ištraukite akumulatorių ir visas vinis iš kasetės.
2. Patikrinkite, ar kontaktinio jungiklio atlaisvinimo mygtukas (B) ir vinių stūmiklis gali laisvai judėti.
3. Vėl sudėkite vinis į kasetę.



**ĮSPĖJIMAS!** Nenaudokite įrankio, jeigu kontakto atskyriklis arba vinių stūmiklis negali laisvai judėti.

**PERSPĖJIMAS! NIEKADA** nepurškite arba jokiais kitais būdais netepkite įrankio vidaus tepalais ir nevalykite jo jokiais tirpikliais. Tai žymiai sutrumpins įrankio tarnavimo laiką ir pablogins įrankio darbą.

### Įrankio įjungimas (1 pav.)

Įrankį DCN660 galima naudoti dviem režimais: nuoseklaus kalimo arba smūginio kalimo režimu.

Įrankį DCN661 galima naudoti tik nuoseklaus veikimo režimu.

### NUOSEKLIOJO KALIMO REŽIMAS (↗)

Nuosekliojo kalimo režimas naudojamas kalant su pertrūkiais, kai kalti reikia labai atsargiai ir tiksliai.

1. Režimo parinkimo jungikliu (J) parinkite vienos vinies kalimo režimą. (Tik DCN660)
2. Išjunkite gaiduko blokavimo jungiklį (M).
3. Atremkite kontaktinio jungiklį (B) į ruošinį.
4. Norėdami įJUNGTI įrankį, patraukite gaiduką (A).
5. Atleiskite gaiduką ir atitraukite kontaktinį jungiklį nuo ruošinio.
6. Kartodami 3–5 veiksmus, nuosekliai kalkite vinis.

### SMŪGINIO VEIKIMO REŽIMAS (///) TIK DCN660

Smūginio kalimo režimas naudojamas greitai kalti vinis į lygų, nejudamą paviršių.

1. Režimo pasirinkimo jungikliu (J) parinkite smūginio kalimo režimą.
2. Išjunkite gaiduko blokavimo jungiklį (M).
3. Norėdami kalti po vieną vinį, dirbkite su įrankiu, kaip aprašyta kalimo po vieną vinį darbui:
  - a. Atremkite kontaktinio jungiklį (B) į ruošinį.
  - b. Norėdami įjungti įrankį, patraukite gaiduką (A).
4. Įkalkite keletą vinių, nuspauskite ir laikykite nuspaudę gaiduką (A), tuomet vis paspauskite kontaktinį jungiklį (B), atrėmę jį į ruošinį. Laikant nuspaudus gaiduką (A), kiekvieną kartą paspaudus kontaktinį jungiklį (B) bus įkalama vinis.



**ĮSPĖJIMAS!** Jeigu įrankio nenaudojate, nelaikykite nuspaudę gaiduko. Užfiksukite gaiduko blokavimo jungiklį (M), kad netyčia neįjungtumėte įrankio, kai jo nenaudojate.

### Įstrigusios arba užstrigusios vinies išėmimas (1, 7, 8 pav.)

Jeigu vinis antgalyje arba įrankyje įstrigtų, pradės be perstojo žybcioti dešinėsios apšvietimo lemputės (E).



1. Įjunkite gaiduko blokavimo jungiklį (M).
2. Ištraukite akumuliatorių (O) ir visas vinis iš kasetės.
3. Atleiskite užstrigimo atlaisvinimo skląstį (C), esančią antgalio viršuje, ir atidarykite priežiūros dureles.

4. Ištraukite užstrigusią vinį; jeigu reikia naudokitės replėmis. Jeigu užstrigusios vinies nematote, ji gali būti užstrigusi įrankio viduje.
5. Jeigu reikia, spausdykite užstrigimo atlaisvinimo svirtį (D), kad sugrąžintumėte tiektuvo geležtę.
6. Uždarykite priežiūros dureles ir įtaisykite užšausnamą kaištį po dviem svirtimis (Q), esančiomis ant antgalio. Nuleiskite ir užfiksukite užstrigimo atlaisvinimo skląstį.

Jeigu vinys antgalyje dažnai stringa, atiduokite įrankį į įgaliojimą „DEWALT“ techninės priežiūros centrą, kad jį pataisytų.

## TECHNINĖ PRIEŽIŪRA

Šis „DEWALT“ elektrinis įrankis skirtas ilgalaikiam darbui, pririekiant minimalios techninės priežiūros. Įrankis tarnaus kokybiškai ir ilgai, jei jį tinkamai prižiūrėsite ir reguliariai valysite.



**ĮSPĖJIMAS!** Norėdami sumažinti sunkių susižeidimų pavojų, prieš atlikdami bet kokius įtaisų ar priedų reguliavimo ar išardymo / montavimo darbus, išjunkite įrankį ir ištraukite akumuliatorių. Bet koks netyčinis įrankio paleidimas gali sužeisti.

Krovikliui ir akumuliatoriui jokios techninės priežiūros nereikia.



### Tepimas

Šio elektrinio įrankio papildomai tepti nereikia.



### Valymas



**ĮSPĖJIMAS!** Kai tik pastebėsite, kad pagrindiniame korpuse arba aplink ventiliacijos angas susikaupė purvo ir dulkių, išpūskite juos sausu oru. Atlikdami šį darbą dėvėkite aprobuotas akių apsaugas ir respiratorius.



**ĮSPĖJIMAS!** N metalinių įrankio dalių niekada nevalykite tirpikliais arba kitomis stipriomis cheminėmis medžiagomis. Šie chemikalai gali susilpninti šioms dalims panaudotas plastmasines medžiagas. Naudokite tik muiluotame vandenyje sudrėkintą



šluostę. Visuomet saugokite įrankį nuo bet kokių skysčių; niekada nepanardinkite jokios šio įrankio dalies į skystį.

## KROVIKLIO VALYMO INSTRUKCIJA



**ĮSPĖJIMAS!** Elektros smūgio pavojus. Prieš pradėdami valyti kroviklį, išjunkite jį iš elektros lizdo. Purvą ir tepalą nuo kroviklio paviršiaus galima nuvalyti šluoste arba minkštu, nemetaliniu šepetėliu. Nenaudokite vandens arba kokių nors kitokių valymo priemonių tirpalų.

## Pasirenkami priedai



**ĮSPĖJIMAS!** Kadangi kiti nei „DEWALT“, priedai nebuvo išbandyti su šiuo gaminiu, juos naudoti su šiuo gaminiu gali būti pavojinga. Norėdami sumažinti sužeidimo pavojų, su šiuo gaminiu rekomenduojama naudoti tik „DEWALT“ priedus.

Dėl papildomos informacijos apie tinkamus priedus kreipkitės į savo vietos tiekėją.

## Trikčių šalinimas

Jeigu manote, kad įrankis veikia netinkamai, vadovaukitės toliau pateiktomis instrukcijomis. Jeigu tai problemos išspręsti nepadeda, kreipkitės į savo meistrą.

### Įrankis neveikia.

#### Nešviečia apšvietimo lemputės.

Patikrinkite, ar neįjungtas gaiduko blokavimo jungiklis.

- Patikrinkite akumulatoriaus energijos lygį (žr. šios instrukcijos skyrių „Akumulatoriaus įkrovimo lygio matuoklis“).
- Ištraukite akumuliatorių, palaukite bent 5 sekundes ir vėl jį įdėkite.

#### Apšvietimo lemputės šviečia, bet variklis neveikia.

- Patikrinkite, ar kontaktinis jungiklis ir gaidukas yra atlaisvinti, tada įjunkite tik kontaktinį jungiklį.
- Patikrinkite režimo pasirinkimo jungiklį (tik DCN660)
- Patikrinkite akumulatoriaus energijos lygį (žr. šios instrukcijos skyrius „Akumulatoriaus įkrovimo lygio matuoklis“ ir „Akumulatoriaus kontrolinė lemputė“).

#### Apšvietimo lemputės šviečia, variklis veikia, bet įrankis visai nekala vinių.

- Patikrinkite režimo pasirinkimo jungiklį (tik DCN660)
- Patikrinkite, ar į kasetę sudėtos tinkamos rūšies vinys ir ar stūmiklis stumia vinius.
- Patikrinkite gedimo kontrolines lemputes (jeigu reikia, pakeiskite akumuliatorių arba išimkite užstrigusią vinį (žr. šios instrukcijos skyrių „Akumulatoriaus kontrolinė lemputė“, „Užstrigęs vinių kalimo įrankis“ arba „Užstrigusios vinies išėmimas“)).
- Patikrinkite, ar kontaktinis jungiklis ir vinių stūmiklis gali laisvai judėti (žr. šios instrukcijos skyrių „Įrankio paruošimas“).

**PASTABA.** Mechanizmui atitaisyti reikia naudoti įrankio užstrigimo atlaisvinimo svirtį. Norint atitaisyti elektroninį valdiklį, taip pat gali prireikti įjungti ir išjungti gaiduko blokavimo jungiklį. Šiuos reikalavimus parodo įrankis, naudodamas apšvietimo lemputes.

#### Įrankis kala vinius, bet ne iki galo.

- Nustatykite kalimo gylį (žr. šios instrukcijos skyrių „Kalimo gylio reguliavimas“).
- Perjunkite įrankį, kad jis veiktų nuosekliojo kalimo režimus, jeigu nuoseklusis režimas dar nenustatytas.
- Pasirinkite tinkamo ilgio / medžiagos vinius.
- Patikrinkite akumulatoriaus energijos lygį (žr. šios instrukcijos skyrius „Akumulatoriaus įkrovimo lygio matuoklis“ ir „Akumulatoriaus kontrolinė lemputė“).
- Išvalykite antgalį suslėgtojo oro srove. Nenaudokite tepimo priemonių.
- Išvalykite kasetę suslėgtojo oro srove.
- Gali būti apgadinta / nusidėvėjusi tiektuvo geležtė. Jeigu atlikus pirmiau minėtus veiksmus problemos išspręsti nepavyktų, kreipkitės į techninės priežiūros centrą.

**PASTABA.** Mechanizmui atitaisyti reikia naudoti įrankio užstrigimo atlaisvinimo svirtį. Norint atitaisyti elektroninį valdiklį, taip pat gali prireikti įjungti ir išjungti gaiduko blokavimo jungiklį. Šiuos reikalavimus parodo įrankis, naudodamas apšvietimo lemputes.

### Vinys stringa įrankyje.

- Patikrinkite, ar į kasetę tinkamai sudėtos reikiamos rūšies vinys ir ar stūmiklis stumia vinius.
- Pasirinkite tinkamo ilgio vinius / tinkamą medžiagą.

- Išvalykite antgalį (žr. šios instrukcijos skyrių „Išstrigusios arba užstrigusios vinies išėmimas“).
- Išvalykite kasetę suslėgtojo oro srove.
- Gali būti apgadinta / nusidėvėjusi tiektuvo geležtė. Jeigu atlikus pirmiau minėtus veiksmus problemos išspręsti nepavyktų, kreipkitės į techninės priežiūros centrą.

**PASTABA.** Mechanizmui atitaisyti reikia naudoti įrankio užstrigimo atlaisvinimo svirtį. Norint atitaisyti elektroninį valdiklį, taip pat gali prireikti įjungti ir išjungti gaiduko blokavimo jungiklį. Šiuos reikalavimus parodo įrankis, naudodamas apšvietimo lemputes.

## Aplinkosauga



Atskiras atliekų surinkimas. Šio gaminio negalima išmesti kartu su kitomis namų ūkio atliekomis.

Jeigu vieną dieną nutartumėte, kad norite pakeisti šį „DEWALT“ gaminį nauju arba jeigu jis jums daugiau nereikalingas, neišmeskite jo su kitomis namų ūkio atliekomis. Atiduokite šį gaminį į atskirą surinkimo punktą.



Rūšiuojant panaudotus produktus ir pakuotę, sudaroma galimybė juos perdirbti ir panaudoti iš naujo. Tokiu būdu padėsite sumažinti aplinkos taršą ir naujų žaliavų poreikį.

Vietiniuose reglamentuose gali būti numatytas atskiras elektrinių gaminių surinkimas iš namų ūkių, iš savivaldybių atliekų surinkimo vietų, arba juos, perkant naują gaminį, gali paimti prekybos atstovai.

Bendrovė „DEWALT“ surenka atitarnavusius savo gamybos „DEWALT“ prietaisus ir pasirūpina ekologišku jų utilizavimu. Norėdami pasinaudoti šia paslauga, grąžinkite savo gaminį bet kuriam įgaliotajam remonto atstovui, kuris paims įrankį mūsų vardu.

Artimiausios remonto dirbtuvės adresą sužinosite susisiekę su artimiausia „DEWALT“ atstovybe, šioje instrukcijoje nurodytu adresu. Be to, įgaliotųjų „DEWALT“ įrangos remonto dirbtuvių sąrašą bei tikslią informaciją apie mūsų gaminių techninės priežiūros centrus, jų kontaktinę informaciją rasite internete adresu:

**[www.2helpU.com](http://www.2helpU.com)**.



## Daugkartinio naudojimo akumulatorius

Šis ilgalaikiam tarnavimui skirtas akumulatorius yra įkraunamas tuomet, kai nebeturi pakankamai krūvio ir nebegali maitinti įrankio pakankama galia. Fiziškai susidėvėjusį produktą reikia pašalinti taip, kad jis neužterštų aplinkos:

- Visiškai iškrovę akumuliatorių, nuimkite jį nuo įrankio.
- Ličio jonų akumulatoriai yra perdirbami. Grąžinkite juos įgaliotam atstovui arba pridukite į surinkimo punktą. Taip surinkti akumulatoriai bus perdirbti arba tinkamai pašalinti.

# 18 V XR 16 GA APDARES NAGLOTĀJS DCN660, DCN661

## Apsveicam!

Jūs esat izvēlējies DEWALT instrumentu. DEWALT ir viens no uzticamākajiem profesionālu elektroinstrumentu lietotāju partneriem, jo tam ir ilggadīga pieredze instrumentu izveidē un novatorismā.

## Tehniskie dati

		DCN660	DCN661
Spriegums	$V_{LIDZSTR.}$	18	18
Veids		1	1
Akumulatora tips		Litija jonu	Litija jonu
Iedarbināšanas režīms		Secīgas darbības / vairāku stiprinājumu iedzīšana	Secīgas darbības
Aptveres leņķis		20°	20°
Stiprinājumu			
garums	mm	32 - 63	32 - 63
kāta diametrs	mm	1,6	1,6
leņķis		20°	20°
Svars (bez akumulatoru komplekta)	kg	2,4	2,4
Iedzīšanas enerģija	J	48	48
Trokšņa un vibrāciju kopējā vērtība (trīs asu vektoru summa) saskaņā ar EN 60745-2-16:			
$L_{PA}$ (skaņas emisijas spiediena līmenis)	dB(A)	81	81
$L_{WA}$ (skaņas jaudas līmenis)	dB(A)	92	92
K (nenoteiktība pie dotā skaņas līmeņa)	dB(A)	3	3
Vibrāciju emisijas vērtība $a_h =$	$m/s^2$	2,5	2,5
Neprecizitāte K =	$m/s^2$	1,5	1,5

Šajā informācijas lapā norādītā vibrāciju emisijas vērtība ir izmērīta saskaņā ar standarta pārbaudes metodi, kas norādīta EN 60745, un to var izmantot viena instrumenta salīdzināšanai ar citu. Šo vērtību var izmantot, lai iepriekš novērtētu iedarbību.



**BRĪDINĀJUMS!** Deklarētā vibrāciju emisijas vērtība attiecas uz instrumenta galveno paredzēto lietošanu. Tomēr, ja instruments tiek izmantots dažādiem lietojumiem, ar dažādiem piederumiem vai slikti uzturēts, vibrācijas emisija var atšķirties. Šādos gadījumos var ievērojami palielināties iedarbības līmenis visā darba laikposmā.

Novērtējot vibrāciju iedarbības līmeni, līdztekus darba režīmam ir jāņem vērā arī tas laiks, kad instruments

*ir izslēgts vai darbojas tukšgaitā. Šādos gadījumos var ievērojami samazināties iedarbības līmenis visā darba laikposmā.*

*Nosakiet arī citus drošības pasākumus, lai aizsargātu operatoru no vibrācijas iedarbības, piemēram, jāveic instrumentu un piederumu apkope, jā rūpējas, lai rokas būtu siltas, jāorganizē darba gaita.*

Akumulators		DCB140	DCB141	DCB142
Akumulatora tips		Litija jonu	Litija jonu	Litija jonu
Spriegums	$V_{LIDZSTR.}$	14,4	14,4	14,4
Jauda	Ah	3,0	1,5	4,0
Svars	kg	0,53	0,30	0,54

Akumulators	DCB143	DCB144	DCB145
Akumulatora tips	Litija jonu	Litija jonu	Litija jonu
Spriegums $V_{LIDZSTR}$	14,4	14,4	14,4
Jauda Ah	2,0	5,0	1,3
Svars kg	0,30	0,52	0,30

Akumulators	DCB180	DCB181	DCB182
Akumulatora tips	Litija jonu	Litija jonu	Litija jonu
Spriegums $V_{LIDZSTR}$	18	18	18
Jauda Ah	3,0	1,5	4,0
Svars kg	0,64	0,35	0,61

Akumulators	DCB183/B	DCB184/B	DCB185
Akumulatora tips	Litija jonu	Litija jonu	Litija jonu
Spriegums $V_{LIDZSTR}$	18	18	18
Jauda Ah	2,0	5,0	1,3
Svars kg	0,40	0,62	0,35

Lādētājs	DCB105		
Elektrotīkla spriegums $V_{MAINSTR}$	230		
Akumulatora tips	10,8/14,4/18 litija jonu		
Akumulatora aptuvenais uzlādes laiks	min 25 (1,3 Ah)	30 (1,5 Ah)	40 (2,0 Ah)
	55 (3,0 Ah)	70 (4,0 Ah)	90 (5,0 Ah)
Svars kg	0,49		

Lādētājs	DCB107		
Elektrotīkla spriegums $V_{MAINSTR}$	230		
Akumulatora tips	10,8/14,4/18 litija jonu		
Akumulatora aptuvenais uzlādes laiks	min 60 (1,3 Ah)	70 (1,5 Ah)	90 (2,0 Ah)
	140 (3,0 Ah)	185 (4,0 Ah)	240 (5,0 Ah)
Svars kg	0,29		

Lādētājs	DCB112		
Elektrotīkla spriegums $V_{MAINSTR}$	230		
Akumulatora tips	10,8/14,4/18 litija jonu		
Akumulatora aptuvenais uzlādes laiks	min 40 (1,3 Ah)	45 (1,5 Ah)	60 (2,0 Ah)
	90 (3,0 Ah)	120 (4,0 Ah)	150 (5,0 Ah)
Svars kg	0,36		

Lādētājs	DCB113		
Elektrotīkla spriegums $V_{MAINSTR}$	230		
Akumulatora tips	10,8/14,4/18 litija jonu		
Akumulatora aptuvenais uzlādes laiks	min 30 (1,3 Ah)	35 (1,5 Ah)	50 (2,0 Ah)
	70 (3,0 Ah)	100 (4,0 Ah)	120 (5,0 Ah)
Svars kg	0,4		

Lādētājs	DCB115		
Elektrotīkla spriegums $V_{MAINSTR}$	230		
Akumulatora tips	10,8/14,4/18 litija jonu		
Akumulatora aptuvenais uzlādes laiks	min 25 (1,3 Ah)	30 (1,5 Ah)	40 (2,0 Ah)
	55 (3,0 Ah)	70 (4,0 Ah)	90 (5,0 Ah)
Svars kg	0,5		

Drošinātāji:		
Eiropa	230 V instrumenti	10 ampēri, elektrotīkls
Apvienotā Karaliste un Īrija	230 V instrumenti	3 ampēri, spraudkontakta

## Definīcijas: ieteikumi par drošību

Turpmāk redzamajās definīcijās izskaidrota katra signālvārda nopietnības pakāpe. Lūdzu, izlasiet šo rokasgrāmatu un pievērsiet uzmanību šiem apzīmējumiem.



**BĪSTAMI:** Norāda draudošu bīstamu situāciju, kuras rezultātā, ja to nenovērš, var iestāties nāve vai rasties nopietnas traumas.



**BRĪDINĀJUMS!** Norāda iespējami bīstamu situāciju, kuras rezultātā, ja to nenovērš, var iestāties nāve vai gūt smagus ievainojumus.



**UZMANĪBU!** Norāda iespējami bīstamu situāciju, kuras rezultātā, ja to nenovērš, var gūt nelielus vai vidēji smagus ievainojumus.

**IEVĒRĪBAII!** Norāda situāciju, kuras rezultātā negūst ievainojumus, bet, ja to nenovērš, var sabojāt īpašumu.



Apzīmē elektriskās strāvas trieciena risku.



Apzīmē ugunsgrēka risku.

# EK atbilstības deklarācija

MAŠĪNU DIREKTĪVA



18 V XR 16 GA APDARES NAGLOTĀJS  
DCN660, DCN661

DEWALT apliecina, ka izstrādājumi, kas aprakstīti sadaļā **Tehniskie dati** atbilst šādiem dokumentiem: 2006/42/ES, EN 60745-1:2009+A11:2010, EN 60745-2-16:2010.

Šie izstrādājumi arī atbilst Direktīvai 2004/108/EK (līdz 19.04.2016), 2014/30/ES (no 20.04.2016) un 2011/65/ES. Lai iegūtu sīkāku informāciju, lūdzu, sazinieties ar DEWALT turpmāk minētajā adresē vai skatiet rokasgrāmatas pēdējo vāku.

Persona, kas šeit parakstījusies, atbild par tehnisko datu sagatavošanu un izstrādā šo paziņojumu DEWALT vārdā.

Markus Rompel  
Inženiertehniskās nodaļas priekšsēdētājs  
DEWALT, Richard-Klinger-Straße 11,  
D-65510, Idstein, Vācija  
24.07.2015



**BRĪDINĀJUMS!** Lai mazinātu ievainojumu risku, izlasiet lietošanas rokasgrāmatu.

## Vispārīgi elektroinstrumenta drošības brīdinājumi



**BRĪDINĀJUMS!** Izlasiet visus drošības brīdinājumus un norādījumus. Ja netiek ievēroti brīdinājumi un norādījumi, var gūt elektriskās strāvas triecienu, izraisīt ugunsgrēku un/vai gūt smagus ievainojumus.

## SAGLABĀJIET VISUS BRĪDINĀJUMUS UN NORĀDĪJUMUS TURPMĀKĀM UZZIŅĀM

Termins "elektroinstrumenti", kas redzams brīdinājumos, attiecas uz šo elektroinstrumentu, ko darbina ar elektrības palīdzību (ar vadu), vai ar akumulatoru darbināmu (bez vada) elektroinstrumentu.

### 1) DROŠĪBA DARBA ZONĀ

- Rūpējieties, lai darba zona būtu tīra un labi apgaismota.** Nesakārtotā un vāji apgaismotā darba zonā var rasties negadījumi.

- Elektroinstrumentus nedrīkst darbināt sprādzienbīstamā vidē, piemēram, viegli uzliesmojošu šķidrums, gāzu vai putekļu tuvumā.** Elektroinstrumenti rada dzirksteles, kas var aizdedzināt putekļus vai izgarojumu tvaikus.
- Strādājot ar elektroinstrumentu, neļaujiet tuvumā atrasties bērniem un nepiederošām personām.** Novēršot uzmanību, jūs varat zaudēt kontroli pār instrumentu.

### 2) ELEKTRODROŠĪBA

- Elektroinstrumenta kontaktdakšai jāatbilst kontaktligzdai. Kontaktdakšu nekādā gadījumā nedrīkst pārveidot. Iezemētiem (sazemētiem) elektroinstrumentiem nedrīkst izmantot pārejas kontaktdakšas.** Nepārveidotas kontaktdakšas un piemērotas kontaktligzdas rada mazāku elektriskās strāvas triecienu risku.
- Nepieskarieties iezemētām virsmām, piemēram, caurulēm, radiatoriem, plītim un ledusskapjiem.** Ja jūsu ķermenis ir iezemēts, pastāv lielāks elektriskās strāvas triecienu risks.
- Elektroinstrumentus nedrīkst pakļaut lietus vai mitru laika apstākļu iedarbībai.** Elektroinstrumentā iekļuvīš ūdens var palielināt elektriskā triecienu risku.
- Lietojiet vadu pareizi. Nekad nepārnēsājiet, nevelciet vai neatvienojiet elektroinstrumentu no kontaktligzdas, turot to aiz vada. Netuviniet vadu karstuma avotiem, eļļām, asām šķautnēm vai kustīgām detaļām.** Ja vads ir bojāts vai samezglojies, pastāv lielāks elektriskās strāvas triecienu risks.
- Strādājot ar elektroinstrumentu ārpus telpām, izmantojiet tādu pagarinājuma vadu, kas paredzēts lietošanai ārpus telpām.** Izmantojot vadu, kas paredzēts lietošanai ārpus telpām, pastāv mazāks elektriskās strāvas triecienu risks.
- Ja elektroinstrumentu nākas ekspluatēt mitrā vidē, ierīkojiet elektrobarošanu ar noplūdstrāvas aizsargierīci.** Lietojot noplūdstrāvas aizsargierīci, mazinās elektriskās strāvas triecienu risku.

### 3) PERSONĪGĀ DROŠĪBA

- Elektroinstrumenta lietošanas laikā esat uzmanīgs, skatieties, ko darāt, rīkojieties saprātīgi. Nelietojiet elektroinstrumentu, ja esat noguris**

**vai atrodaties narkotiku, alkohola vai medikamentu ietekmē.** Pat viens mirklis neuzmanības elektroinstrumentu ekspluatācijas laikā var izraisīt smagus ievainojumus.

- b) **Lietojiet personīgo aizsargaprīkojumu. Vienmēr valkājiet acu aizsargus.** Attiecīgos apstākļos lietojot aizsargaprīkojumu, piemēram, putekļu masku, aizsargāpavus ar neslīdošu zoli, aizsargķiveri vai ausu aizsargus, samazināsies risks gūt ievainojumus.
- c) **Nepieļaujiet nejaušu iedarbināšanu. Pirms instrumenta pievienošanas kontaktligzdai un/vai akumulatora pievienošanas, instrumenta pacelšanas vai pārnēsāšanas pārbaudiet, vai slēdzis ir izslēgtā pozīcijā.** Ja elektroinstrumentu pārnēsājat, turot pirkstu uz slēdža, vai ja kontaktligzdai pievienojat elektroinstrumentu ar ieslēgtu slēdzi, var rasties negadījumi.
- d) **Pirms elektroinstrumenta ieslēgšanas noņemiet no tā visas regulēšanas atslēgas vai uzgriežņu atslēgas.** Ja elektroinstrumenta rotējošajai daļai ir piestiprināta uzgriežņu atslēga vai regulēšanas atslēga, var gūt ievainojumus.
- e) **Nesniedzieties pārāk tālu. Vienmēr uzturiet piemērotu stāju un saglabājiet līdzsvaru.** Tādējādi neparedzētās situācijās daudz labāk varat saglabāt kontroli pār elektroinstrumentu.
- f) **Valkājiet piemērotu apģērbu. Nevalkājiet pārāk brīvu apģērbu vai rotaslietas. Netuviniet matus, apģērbu un cimdus kustīgām detaļām.** Brīvs apģērbs, rotaslietas vai gari mati var ieķerties kustīgajās detaļās.
- g) **Ja instrumentam ir paredzēts pievienot putekļu atsūkņēšanas un savākšanas ierīces, nodrošiniet to pievienošanu un pareizu ekspluatāciju.** Lietojot putekļu savākšanas ierīci, iespējams mazināt putekļu kaitīgo ietekmi.

#### 4) ELEKTROINSTRUMENTA EKSPLUATĀCIJA UN APKOPE

- a) **Nelietojiet elektroinstrumentu ar spēku. Izmantojiet konkrētam gadījumam piemērotu elektroinstrumentu.** Ar pareizi izvēlētu elektroinstrumentu tā efektivitātes robežās paveiksiet darbu daudz labāk un drošāk.
- b) **Neekspluatējiet elektroinstrumentu, ja to ar slēdzi nevar ne ieslēgt, ne izslēgt.** Ja elektroinstrumentu nav iespējams

kontrolēt ar slēdža palīdzību, tas ir bīstams un ir jāsalabo.

- c) **Pirms elektroinstrumentu regulēšanas, piederumu nomainīšanas vai novietošanas glabāšanā atvienojiet kontaktdakšu no barošanas avota un/ vai no elektroinstrumenta izņemiet akumulatoru.** Šādu profilaktisku drošības pasākumu rezultātā mazinās nejaušas elektroinstrumenta iedarbināšanas risks.
- d) **Glabājiet elektroinstrumentus, kas netiek darbināti, bērniem nepieejamā vietā un neatļaujiet to ekspluatēt personām, kas nav apmācītas to lietošanā vai nepārzina šos norādījumus.** Elektroinstrumenti ir bīstami, ja tos ekspluatē neapmācītas personas.
- e) **Veiciet elektroinstrumentu apkopi. Pārbaudiet, vai kustīgās detaļas ir pareizi savienotas un nostiprinātas, vai detaļas nav bojātas, kā arī vai nav kāds cits apstāklis, kas varētu ietekmēt elektroinstrumenta darbību.** Ja elektroinstrumenti ir bojāti, pirms lietošanas tas ir jāsalabo. Daudzu negadījumu cēlonis ir tādi elektroinstrumenti, kam nav veikta pienācīga apkope.
- f) **Regulāri uzasiniet un notīriet griezējinstrumentus.** Ja griezējinstrumentiem ir veikta pienācīga apkope un tie ir uzasināti, pastāv mazāks to iestrēgšanas risks, un tos ir vieglāk vadīt.
- g) **Ekspluatējiet elektroinstrumentu, tā piederumus, detaļas u.c. saskaņā ar šiem norādījumiem, ņemot vērā darba apstākļus un veicamā darba specifiku.** Lietojot elektroinstrumentu tam neparedzētiem mērķiem, var rasties bīstama situācija.

#### 5) AKUMULATORA EKSPLUATĀCIJA UN APKOPE

- a) **Uzlādējiet tikai ar ražotāja noteikto lādētāju.** Ja ar lādētāju, kas paredzēts vienam akumulatora veidam, tiek lādēts cita veida akumulators, var izcelties ugunsgrēks.
- b) **Lietojiet elektroinstrumentus tikai ar paredzētajiem akumulatoriem.** Ja izmantojat citus akumulatorus, var rasties ievainojuma un ugunsgrēka risks.
- c) **Kamēr akumulators netiek izmantots, glabājiet to drošā attālumā no metāla priekšmetiem, piemēram, papīra saspraudēm, monētām, atslēgām, naglām, skrūvēm vai līdzīgiem maziem metāla priekšmetiem, kuri var savienot**

**abas spaiļes.** Saskaroties akumulatora spaiļēm, rodas īssavienojums, kas var izraisīt apdegumus vai ugunsgrēku.

- d) **Nepareizas lietošanas gadījumā šķidrums var iztecēt no akumulatora, — nepieskarieties tam. Ja jūs nejauši pieskārāties šķidrumam, noskalojiet saskarsmes vietu ar ūdeni. Ja šķidrums nokļūst acīs, meklējiet arī medicīnisku palīdzību.** Šķidrums, kas iztecējis no akumulatora, var izraisīt kairinājumu vai apdegumus.

## 6) APKALPOŠANA

- a) **Elektroinstrumentam apkopi drīkst veikt tikai kvalificēts remonta speciālists, izmantojot tikai oriģinālās rezerves daļas.** Tādējādi tiek saglabāta elektroinstrumenta drošība.

## Drošības noteikumi apdares naglotājiem

- **Vienmēr jāņem vērā, ka instrumentā varētu būt stiprinājumi.** Ja ar naglotāju rīkojas neuzmanīgi, var nejauši izšaut stiprinājumus un gūt ievainojumus.
- **Neturiet instrumentu virzienā pret sevi vai kādu citu.** Nejauši nospiežot mēlīti, var izšaut stiprinājumu un izraisīt ievainojumu.
- **Nedarbiniet instrumentu, kamēr tas nav stingri piespiests pie apstrādājamā materiāla.** Ja instruments nav piespiests pie apstrādājamā materiāla, stiprinājums var tikt iedzīts citā vietā nekā paredzēts.
- **Ja stiprinājums iestrēdzis instrumentā, atvienojiet instrumentu no elektrotīkla.** Ja instruments ir pievienots elektrotīklam, tas var negaidīti sākt darboties brīdī, kad tiek izņemts stiprinājums.
- **Nelietojiet naglotāju elektrokabeļu nostiprināšanai.** Tas nav paredzēts elektrokabeļu ievilkšanai un var sabojāt to izolāciju, tādējādi izraisot elektriskās strāvas triecienu vai ugunsgrēku.
- Vienmēr valkājiet aizsargbrilles.
- Vienmēr valkājiet ausu aizsargus.
- Lietojiet tikai rokasgrāmatā noteiktos stiprinājumu veidus.
- Instrumentu nedrīkst uzstādīt uz statīva.
- Nedrīkst izjaukt vai nosprostot stiprinājumu iedzišanas instrumenta detaļas, piemēram, kontaktpiesītēju.
- **Ikreiz pirms darba uzsākšanas pārbaudiet, vai drošības un mēlītes mehānisms darbojas**

pareizi un vai visi uzgriežņi un skrūves ir cieši pievilkti.

- Instrumentu nedrīkst izmantot kā āmuru.
- Nelietojiet DCN660 vai DCN661
  - mainot stiprinājumu iedzišanas vietu, ja stāvat uz sastatnēm, kāpnēm, trepēm vai trepjveidīgām konstrukcijām, piemēram, jumta līstēm u.c.;
  - aiznaglojot kārbas vai redeļu kastes;
  - uzstādot transportēšanai drošas sistēmas, piemēram, uz transportlīdzekļiem, vagoniem u.c.

Izņēmumus skatiet valsts noteikumos par darbavietu.

- Vienmēr ievērojiet vietējos noteikumus par darbavietu.
- Nekad nevērsiet nevienu ekspluatācijā esošu stiprinājumu iedzišanas instrumentu uz sevi vai kādu citu personu.
- Strādājot, turiet instrumentu tādā veidā, lai nerastos traumas var radīt galvai vai ķermenim iespējama atsietiena gadījumā elektroenerģijas padeves pārtraukumu vai apstrādājamās detaļas cietas virsmas dēļ.
- Stiprinājumu iedzišanas instrumentu nedrīkst iedarbināt brīvā laukumā.
- Pārņēsājiet instrumentu uz konkrēto darba zonu, tikai turot aiz viena roktura, taču mēlīti nedrīkst aktivizēt.
- Stiprinājumi var izspiesties cauri plāniem materiāliem vai noslīdēt no apstrādājamā materiāla stūriem un malām, tādējādi apdraudot cilvēkus.
- Stiprinājumus nedrīkst iedzīt pārāk tuvu materiāla malai.
- Stiprinājumus nedrīkst iedzīt virs citiem stiprinājumiem.

## Atlikušie riski

Lai arī tiek ievēroti attiecīgie drošības norādījumi un tiek uzstādītas drošības ierīces, dažus atlikušos riskus nav iespējams novērst. Tie ir šādi:

- dzirdes pasliktināšanās;
- ievainojuma risks lidojošu daļiņu dēļ;
- risks gūt apdegumus no piederumiem, kas darba laikā kļūst karsti;
- ievainojuma risks ilgstoša darba ilguma dēļ.

## Apzīmējumi uz instrumenta

Uz instrumenta ir attēlotas šādas piktogrammas:



Pirms ekspluatācijas izlasiet lietošanas rokasgrāmatu.



Valkājiet ausu aizsargus.



Valkājiet acu aizsargus.



Pirms ekspluatācijas izlasiet lietošanas rokasgrāmatu.



Naglu garums.



Naglu biezums.



Uzlādes ietilpība.



Instrumenta spriegums.



Aptveres leņķis: 20°.



Redzamais starojums. Neskatieties tieši gaismas starā.

### DATUMA KODA NOVIETOJUMS

Datuma kods, kurā ir norādīts arī ražošanas gads, ir uzdrukāts uz korpusa.

Piemērs:

2015 XX XX  
Ražošanas gads

## Svarīgi drošības norādījumi visiem akumulatoru lādētājiem

**SAGLABĀJIET ŠOS NORĀDĪJUMUS.** Šajā rokasgrāmatā ir iekļauti svarīgi drošības un ekspluatācijas norādījumi saderīgiem akumulatoru lādētājiem (skatiet sadaļu **Tehniskie Dati**).

- Pirms lādētāja izmantošanas izlasiet visus norādījumus un brīdinājuma apzīmējumus uz lādētāja, akumulatora un instrumenta, kurā tiek izmantots akumulators.



**BRĪDINĀJUMS!** Elektriskās strāvas trieciena risks. Lādētājā nedrīkst iekļūt šķidrums. Var rasties elektriskās strāvas trieciens.



**BRĪDINĀJUMS!** Mēs iesakām izmantot noplūdstrāvas aizsargierīci ar nominālo nostrādes strāvu 30 mA vai mazāk.



**UZMANĪBU!** Ugunsbīstamība! Lai mazinātu ievainojuma risku, uzlādējiet tikai DEWALT vairākkārt uzlādējamus akumulatorus. Cita veida akumulatori var eksplodēt, izraisot ievainojumus un sabojājot instrumentu.



**UZMANĪBU!** Bērni ir jāuzrauga, lai viņi nespēlētu ar instrumentu.

**IEVĒRĪBAI!** Dažos gadījumos svešķermeņi var izraisīt īssavienojumu atklātos lādētāja uzlādes kontaktos, ja akumulators ir pievienots elektrotīklam. Lādētāja tuvumā nedrīkst novietot vadītspējīgus materiālus, piemēram, dzelzs skaidas, alumīnija foliju vai uzkrājušās metāla daļiņas. Ja lādētājā nav ievietots akumulators, lādētājs ir jāatvieno no elektrotīkla. Pirms lādētāja tīrīšanas tas ir jāatvieno no elektrotīkla

- NEDRĪKST lādēt akumulatoru ar citiem lādētājiem, kas nav norādīti šajā rokasgrāmatā.** Lādētājs ir īpaši paredzēts šī akumulatora uzlādēšanai.
- Šie lādētāji ir paredzēti tikai un vienīgi DEWALT akumulatoru uzlādēšanai.** Lietojot tos citiem mērķiem, var izraisīt ugunsgrēka, elektriskās strāvas vai nāvējoša trieciena risku.
- Nepakļaujiet lādētāju lietus vai sniega iedarbībai.**
- Atvienojot lādētāju, neraujiet aiz vada, bet gan aiz kontaktdakšas.** Tādējādi mazinās risks sabojāt barošanas vadu un kontaktdakšu.
- Pārbaudiet, vai vads ir novietots tā, lai uz tā neuzkāptu, pār to nepakluptu vai citādi nesabojātu vai nesarautu.**
- Neizmantojiet pagarinājuma vadu, ja vien bez tā nevar iztikt.** Lietojot nepareizu pagarinājuma vadu, var izraisīt ugunsgrēka, elektriskās strāvas vai nāvējoša trieciena risku.
- Uz lādētāja nedrīkst novietot nekādus priekšmetus, kā arī to nedrīkst novietot uz mīkstas pamatnes, lai nenosprostotu ventilācijas atveres un neizraisītu pārlietu pārkaršanu iekšpusē.** Novietojiet lādētāju vietā, kur nav karstuma avotu. Lādētāja



vēdināšanu nodrošina atveres korpusa augšpusē un apakšpusē.

- **Nelietojiet lādētāju, ja tā vads vai kontaktdakša ir bojāti**—tie ir nekavējoties jānomaina.
- **Neekspluatējiet vai neizjauciet lādētāju, ja tas ir saņēmis asu triecienu, ticis nomests vai citādi ir bojāts.** Nogādājiet to pilnvarotā apkopes centrā.
- **Ja ir vajadzīga apkope vai remonts, nogādājiet to pilnvarotā apkopes centrā.** Ja tas tiek nepareizi lietots vai no jauna samontēts, var rasties elektriskās strāvas triecienu, nāvējoša triecienu vai aizdegšanās risks.
- **Ja barošanas vads ir bojāts, ražotājam, servisa pārstāvim vai līdzvērtīgi kvalificētam speciālistam tas ir nekavējoties jānomaina pret jaunu, lai novērstu bīstamību.**
- **Pirms lādētāja tīrīšanas, tas ir jāatvieno no elektrotīkla. Tādējādi mazināsies elektriskās strāvas triecienu risks.** Šis risks nesamazinās, ja izņemat tikai akumulatoru.
- **NEDRĪKST** vienlaicīgi saslēgt kopā divus lādētājus.
- **Lādētājs ir paredzēts darbībai ar standarta 230 V mājsaimniecības elektrisko strāvu. Lādētāju nedrīkst izmantot ar jebkuru citu spriegumu.** Ievērojiet, ka tas neattiecas uz transportlīdzekļu lādētājiem.

## SAGLABĀJIET ŠOS NORĀDĪJUMUS

### Lādētāji

Lādētāji DCB105, DCB112, DCB113 un DCB115 paredzēti 10,8 V, 14,4 V un 18 V litija jonu XR akumulatoru (DCB140, DCB141, DCB142, DCB143, DCB144, DCB145, DCB180, DCB181, DCB182, DCB183, DCB184 un DCB185) uzlādēšanai.

DEWALT lādētāji nav jāneregulē un ir izstrādāti tā, lai būtu maksimāli vienkārši ekspluatējami.

### Uzlādes gaita (2. att.)





1. Pirms akumulatora ievietošanas pievienojiet lādētāju piemērotai kontaktligzdai.
2. Ievietojiet akumulatoru (O) lādētāja ligzdā. Vienmērīgi mirgo sarkanā (uzlādes) lampiņa, norādot, ka uzlādes gaita ir sākusies.
3. Kad sarkanais indikators deg nepārtraukti, tas liecina, ka uzlāde ir pabeigta. Tagad akumulators ir pilnībā uzlādēts, un to var sākt lietot vai arī atstāt lādētājā.

**PIEZĪME:** Lai nodrošinātu litija jonu akumulatora optimālu darbību un maksimālu kalpošanas laiku, pilnībā uzlādējiet jaunu akumulatoru pirms pirmās lietošanas.







### Uzlādes kārtība

Skatiet turpmāko tabulu, lai uzzinātu akumulatora uzlādes statusu.

#### Uzlādes indikatori: DCB105

	uzlādē	— — — —
	pilnībā uzlādēts	————
	karsta/auksta akumulatora uzlādes atlikšana	— • — • — •
	akumulators ir jānomaina	• • • • • • • •

#### Uzlādes indikatori: DCB107, DCB112, DCB113, DCB115

	uzlādē	— — — —	
	pilnībā uzlādēts	————	
	karsta/auksta akumulatora uzlādes aizkave*	— — — —   ————	

\***DCB107, DCB112, DCB113, DCB115:** Šajā laikā turpina mirgot sarkanā lampiņa un deg dzeltenā lampiņa. Tiklīdz akumulators ir atdzisis līdz piemērotai temperatūrai, dzeltenā lampiņa izdziest, un lādētājs atsāk uzlādes procesu.

Saderīgs(i) lādētājs(i) neuzlādē akumulatoru, ja tas ir bojāts. Par bojātu akumulatoru liecina tas, ka neiedegas lādētāja indikators, tiek attēlots simbols, kas liecina par kļūmi akumulatorā, vai arī mirgo indikators.

**PIEZĪME.** Tas var nozīmēt arī to, ka kļūme ir lādētājā.

Ja lādētājs konstatē kļūmi, nogādājiet lādētāju un akumulatoru pilnvarotā apkopes centrā, lai tos pārbaudītu.

### KARSTA/AUKSTA AKUMULATORA UZLĀDES ATLIKŠANA

Ja lādētājs konstatē, ka akumulators ir pārāk karsts vai auksts, automātiski tiek aktivizēta karsta/auksta akumulatora uzlādes atlikšana, apturot uzlādēšanu, līdz akumulators ir sasniedzis piemērotu temperatūru. Lādētājs automātiski pārslēdzas akumulatora lādēšanas režīmā. Ar šo funkciju akumulatoram tiek nodrošināts maksimāls kalpošanas laiks.

Auksts akumulators tiek uzlādēts tikai līdz aptuveni pusei no silta akumulatora uzlādes pakāpes. Visā uzlādes ciklā akumulators tiek lēnāk lādēts, un maksimālais uzlādes ātrums netiek sasniegts pat tad, ja akumulators ir uzsilis.

## TIKAI LITIJA JONU AKUMULATORI

XR sērijas instrumenti ar litija jonu akumulatoriem ir aprīkoti ar elektronisku aizsardzības sistēmu, kas aizsargā tos pret pārlādēšanu, pārkaršanu vai dziļu izlādi.

Ja sāk darboties elektroniskā aizsardzības sistēma, instruments tiek automātiski izslēgts. Šādā gadījumā ievietojiet lādētājā litija jonu akumulatoru, līdz tas ir pilnībā uzlādēts.

## Svarīgi drošības norādījumi visiem akumulatoriem

Pasūtot rezerves akumulatoru, jānorāda akumulatora kataloga numurs un spriegums.

Jauns akumulators nav pilnībā uzlādēts. Pirms akumulatora un lādētāja izmantošanas izlasiet turpmākos drošības norādījumus. Pēc tam izpildiet norādīto uzlādes kārtību.

### IZLASIET VISUS NORĀDĪJUMUS

- **Akumulatoru nedrīkst lādēt vai lietot sprādzienbīstamā vidē, piemēram, viegli uzliesmojošu šķidrumu, gāzu vai putekļu tuvumā.** Ievietojot akumulatoru lādētājā vai izņemot no tā, var uzliesmot putekļi vai izgarojuma tvaiki.
- **Nespiediet akumulatoru lādētājā ar spēku. Nepārveidojiet akumulatoru tā, lai tas derētu citam lādētājam, kurš nav savietojams, jo tādējādi akumulators var sabojāties un izraisīt ievainojumus.**
- **Uzlādējiet akumulatorus tikai ar DEWALT lādētājiem.**
- **NEDRĪKST** akumulatoru apliet ar ūdeni vai citu šķidrumu vai iegremdēt kādā šķidrumā.
- **Neuzglabājiet vai nelietojiet instrumentu un akumulatoru vietās, kur temperatūra var sasniegt vai pārsniegt 40 °C (105 °F) (piemēram, vasaras laikā āra nojumēs vai metāla celtnēs).**



**BRĪDINĀJUMS!** Nekādā gadījumā neatveriet akumulatoru. Ja akumulatora korpuss ir ieplaisājis vai bojāts, to nedrīkst ievietot lādētājā. Akumulatoru nedrīkst lauzt, nomest zemē vai bojāt. Neekspluatējiet akumulatoru vai lādētāju, ja tas ir saņēmis asu triecienu, ticis nomests vai citādi ir bojāts (piemēram,

caurdurts ar naglu, pārsists ar āmuru, samīdīts). Var rasties elektriskās strāvas trieciens vai nāvējošs elektrošoks. **Bojāti akumulatori jānogādā apkopes centrā, lai tos nodotu pārstrādei.**



**UZMANĪBU!** Kad instruments netiek lietots, tas jānovieto guļus uz stabilas virsmas, no kuras tas nevar nokrist zemē. Dažus instrumentus, kam ir liels akumulators, var novietot stāvus uz tā, taču šādā gadījumā tos var viegli apgāzt.

## ĪPAŠI DROŠĪBAS NORĀDĪJUMI LITIJA JONU (LI-ION) AKUMULATORIEM

- **Akumulatoru nedrīkst sadedzināt pat tad, ja tas ir stipri bojāts vai pilnībā nolietots.** Akumulators ugunī var eksplodēt. Sadedzinot litija jonu akumulatoru, rodas toksiski izgarojuma tvaiki un vielas.
- **Ja akumulatora šķidrums nokļūst uz ādas, nekavējoties mazgājiet skarto vietu ar maigu ziepjūdeni.** Ja akumulatora šķidrums nokļūst acī, skalojiet to, tecinot ūdeni pār atvērtu aci 15 minūtes vai tikmēr, kamēr pāriet kairinājums. Ja ir vajadzīga medicīniska palīdzība, ievērojiet, ka akumulatora elektrolīta sastāvā ir šķidru organisko karbonātu un litija sāļu maisījums.
- **Atklātu akumulatoru elementu saturs var izraisīt elpošanas ceļu kairinājumu.** Jāieelpo svaigs gaiss. Ja simptomi nepāriet, meklējiet medicīnisku palīdzību.



**BRĪDINĀJUMS!** Ugunsbīstamība! Akumulatora šķidrums var uzliesmot, nonākot saskarē ar dzirkstelēm vai liesmu.

## Transportēšana

DEWALT akumulatori atbilst visiem spēkā esošajiem transportēšanas noteikumiem, ko pieprasa nozarē un ar juridiskajiem standartiem, tostarp ANO ieteikumiem par bīstamu kravu pārvadāšanu, Starptautiskās Gaisa transporta asociācijas (IATA) noteikumiem par bīstamām precēm, Starptautiskajiem jūras noteikumiem par bīstamām precēm (IMDG) un Eiropas līgumam par starptautiskiem bīstamo kravu autopārvadājumiem (ADR). Litija jonu elementi un akumulatori ir pārbaudīti atbilstīgi ANO ieteikumos par bīstamu kravu pārvadāšanu iekļautās pārbaūžu un kritēriju rokasgrāmatas 38.3. iedaļai. Vairumā gadījumu uz DEWALT akumulatoru transportēšanu neattiecas 9. kategorijas Bīstamo materiālu klasifikācijas pilnais regulējums.

Kopumā ir divi gadījumi, uz kuriem attiecas 9. kategorijas transportēšana:

1. Vairāk nekā divu DEWALT litija jonu akumulatoru pārvadāšana ar gaisa transportu, ja iepakojumā ir tikai akumulatori (bez instrumentiem); un
2. litija akumulatora pārvadāšana ar jebkuru transporta veidu, ja akumulatora enerģijas patēriņš ir lielāks nekā 100 vatstundas (Wh). Uz litija jonu akumulatoru iepakojumiem ir norādīta ietilpība vatstundās.

Neskatoties uz to, vai uz pārvadāšanu attiecas vai neattiecas minētie noteikumi, pārvadātājs ir atbildīgs par jaunāko iepakojuma, marķēšanas/ apzīmēšanas un dokumentācijas noteikumu pārzināšanu.

Transportējot akumulatorus, var izcelties ugunsgrēks, ja akumulatora spaiļes nejauši nonāk saskarē ar vadītspējīgiem materiāliem. Transportējot akumulatorus, to spailēm ir jābūt aizsargātām un izolētām no materiāliem, kas var ar tām saskarties un izraisīt īssavienojumu.

Šajā rokasgrāmatas sadaļā minētā informācija ir sniegta godprātīgi un tiek uzskatīta par pareizu brīdī, kad šis dokuments tika sastādīts. Tomēr netiek sniegtas ne tiešas, ne netiešas garantijas. Pircējs ir atbildīgs par to, lai viņa rīcība būtu saskaņā ar spēkā esošajiem noteikumiem.

## Akumulators

### AKUMULATORA TIPS

Modeļi DCN660 un DCN661 darbojas ar 18 voltu akumulatoru.

Tiem ir piemēroti šādi akumulatoru modeļi: DCB180, DCB181, DCB182, DCB183, DCB184 vai DCB185. Sīkāku informāciju sk. **Tehniskajos datos**.

### Ieteikumi uzglabāšanai

1. Vispiemērotākā uzglabāšanai ir vēsa un sausa vieta, kurā nav tiešu saules staru un kas nav pārāk karsta un auksta. Lai nodrošinātu akumulatora optimālu darbību un maksimālu kalpošanas laiku, uzglabājiet to istabas temperatūrā.
2. Ja akumulatoru novieto ilgstošā glabāšanā, to ieteicams pilnībā uzlādēt un uzglabāt vēsā, sausā vietā, neturot lādētājā.

**PIEZĪME:** Nav ieteicams uzglabāt pilnībā izlādētus akumulatorus. Pirms lietošanas akumulators būs jāuzlādē.

## Uzlīmes uz lādētāja un akumulatora

Šajā rokasgrāmatā redzamās piktogrammas tiek papildinātas ar šādām piktogrammām, kas redzamas lādētāja un akumulatora uzlīmēs:



Pirms ekspluatācijas izlasiet lietošanas rokasgrāmatu.



Uzlādes laiku skatiet **Tehniskajos datos**.

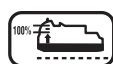

Akumulators tiek lādēts.



Akumulators ir uzlādēts.



Akumulators ir bojāts.

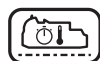

Karsta/auksta akumulatora uzlādes aizkave.



Neievietojiet akumulatorā elektrību vadošus priekšmetus.



Neuzlādējiet bojātus akumulatorus.



Nepakļaujiet ūdens iedarbībai.



Bojāti vadi ir nekavējoties jānomaina.



Uzlādējiet tikai 4 °C – 40 °C temperatūrā.



Lietošanai tikai telpās.



Atbrīvojieties no akumulatora videi nekaitīgā veidā.

LI-ION



Uzlādējiet DEWALT akumulatorus tikai ar tiem izstrādātajiem DEWALT lādētājiem. Ja ar DEWALT lādētāju uzlādē citu ražotāju akumulatorus, kas nav DEWALT tie var eksplodēt vai radīt citus bīstamus apstākļus.



Akumulatoru nedrīkst sadedzināt.

## Iepakojuma saturs

Iepakojumā ietilpst:

- 1 Naglotājs
- 1 Lādētājs (tikai D2 vai P2 modeļiem)
- 2 Akumulatori (tikai D2 vai P2 modeļiem)
- 1 Piederumu kārba (tikai D2 vai P2 modeļiem)
- 1 Lietošanas rokasgrāmata

**PIEZĪME.** Modeļu N komplektācijā neietilpst akumulatori, lādētāji un piederumu kārba.

- *Pārbaudiet, vai transportēšanas laikā nav bojāts instruments, tā detaļas vai piederumi.*
- *Pirms ekspluatācijas veltiet laiku tam, lai pilnībā izlasītu un izprastu šo rokasgrāmata.*

## Apraksts (1. att.)



**BRĪDINĀJUMS!** Elektroinstrumentu vai tā daļas nedrīkst pārveidot. To var sabojāt vai var gūt ievainojumus.

- A. Slēdža mēlīte
- B. Kontaktpiesītējs
- C. Iestrēgušu stiprinājumu izņemšanas aizslēgs
- D. Iestrēguša instrumenta atbrīvošanas svira
- E. Darba gaismas / kļūmes indikators
- F. Reversējamas siksnas āķis
- G. Neskrāpējoša uzgaļa turētājs
- H. Naglu iedzinējs
- I. Aptvere
- J. Režīma selektora slēdzis (tikai DCN660)
- K. Dziļuma regulēšanas ripa
- L. Dziļuma indikators
- M. Mēlītes bloķētājs
- N. Neskrāpējošs uzgalis
- O. Akumulators
- P. Akumulatora atlaišanas poga

## PAREDZĒTĀ LIETOŠANA

Šis 16 GA apdares naglotājs ir paredzēts profesionāliem urbšanas un skrūvēšanas darbiem.

**NELIETOJIET** mitros apstākļos vai viegli uzliesmojošu šķidrumu un gāzu klātbūtnē.

Šie 16 GA apdares naglotāji ir profesionālie elektroinstrumenti.

**NEĻAUJIET** bērniem aiztikt instrumentu. Ja šo instrumentu ekspluatē nepieredzējuši operatori, viņi ir jāuzrauga.

- **Mazi bērni un nespēcīgas personas.** Instrumentu nav paredzēts lietot maziem bērniem vai nespēcīgām personām bez uzraudzības.
- Šo instrumentu nav paredzēts ekspluatēt personām (tostarp bērniem), kam ir ierobežotas fiziskās, sensorās vai psihiskās spējas vai trūkst pieredzes un zināšanu, ja vien tās neuzrauga persona, kas atbild par viņu drošību. Bērņus nedrīkst atstāt bez uzraudzības ar instrumentu.

## Elektrodrošība

Elektromotors ir paredzēts tikai vienam noteiktam spriegumam. Pārbaudiet, vai akumulatora spriegums atbilst kategorijas plāksnītē norādītajam spriegumam. Pārbaudiet arī to, vai lādētāja spriegums atbilst elektrotīkla spriegumam.



Šim DEWALT lādētājam ir dubulta izolācija atbilstoši LVS EN 60335, tāpēc nav jālieto iezemēts vads.

Ja barošanas vads ir bojāts, tas ir jānomaina pret īpaši sagatavotu vadu, kas pieejams DEWALT remonta darbnīcās.

## Barošanas vada kontaktdakšas nomaiņa (tikai Apvienotajai Karalistei un Īrijai)

Ja jāuzstāda jauna elektrotīkla kontaktdakša:

- *nekaitīgā veidā atbrīvojieties no nederīgās kontaktdakšas;*
- *pievienojiet brūno vadu pie kontaktdakšas fāzes spaiļes;*
- *pievienojiet zilo vadu pie neitrālās spaiļes.*



**BRĪDINĀJUMS!** Vadus nedrīkst pievienot pie zemējuma spaiļes.

levērojiet uzstādīšanas norādījumus, kas ietilpst labas kvalitātes kontaktdakšu komplektācijā. Ieteicamais drošinātājs: 3 A.

## Pagarinājuma vada lietošana

Pagarinājuma vadu nevajadzētu lietot, ja vien bez tā nekādi nevar iztikt. Izmantojiet atzītus pagarinājuma vadus, kas atbilst lādētāja ieejas jaudai (sk. sadaļā **Tehniskie dati**). Minimālais vadītāja izmērs ir 1 mm<sup>2</sup>; maksimālais garums ir 30 m.

Ja lietojat kabeļa rulli, vienmēr notiniet kabeli no tā pilnībā nost.

## SALIKŠANA UN REGULĒŠANA



**BRĪDINĀJUMS!** Lai mazinātu nopietna ievainojuma risku, pirms jebkādas regulēšanas vai piederumu uzstādīšanas/ noņemšanas izslēdziet ierīci un atvienojiet akumulatoru. Instrumentam nejauši sākot darboties, var gūt ievainojumus.



**BRĪDINĀJUMS!** Lietojiet tikai DEWALT akumulatorus un lādētājus.

## Akumulatora ievietošana instrumentā un izņemšana no tā (2. att.)

**PIEZĪME.** Pārbaudiet, vai akumulators (O) ir pilnībā uzlādēts.

### AKUMULATORA IEVIETOŠANA INSTRUMENTA ROKTURĪ

1. Savietojiet akumulatoru (O) ar sliedēm instrumenta rokturī (2. att.).
2. Bīdīet akumulatoru rokturī, līdz tas ir cieši nofiksēts instrumentā, un pārbaudiet, vai tas nevar atvienoties.

### AKUMULATORA IZŅEMŠANA NO INSTRUMENTA

1. Nospiediet akumulatora atlaišanas pogas (P) un spēcīgi velciet akumulatoru ārā no instrumenta roktura.
2. Ievietojiet akumulatoru lādētājā, kā aprakstīts šīs rokasgrāmatas sadaļā par lādētāju.

### AKUMULATORA UZLĀDES RĀDĪTĀJS (2. ATT.)

Atsevišķiem DEWALT akumulatoriem ir atlikušās jaudas indikators, kas sastāv no trijām zaļām gaismas diodēm, kuras norāda atlikušo akumulatora uzlādes līmeni.

Lai aktivizētu akumulatora uzlādes līmeņa indikatoru, nospiediet un turiet nospiektu akumulatora uzlādes līmeņa indikatora pogu (R). Visas trīs gaismas diodes dažādās kombinācijās norāda atlikušo uzlādes līmeni. Ja akumulatora atlikusī jauda ir kļuvusi pārāk zema, izdziest visas trīs akumulatora jaudas indikatora gaismas diodes un akumulators ir jāuzlādē.

**PIEZĪME.** Akumulatora jaudas indikators attēlo tikai akumulatora atlikušo jaudu. Tas nav instrumenta darbības indikators, un to ietekmē dažādi mainīgie faktori — izstrādājuma sastāvdaļas, temperatūra un lietošanas veids.

## Izlādēta akumulatora indikators (1. att.)

Izlādēta akumulatora indikators ir iebūvēta funkcija kreisās puses darba gaismai (E). Tas mirgo 4 reizes, akumulatori ir jānomaina, turklāt instruments pēc laika automātiski izslēdzas.



Izslēdziet un izņemiet akumulatoru komplektu (O), lai to uzlādētu, tiklīdz indikators mirgo.

Šis rīks nedarbosies, kamēr būs pievienots izlādējies akumulators.

## Siksnas āķa uzstādīšana (3. att.)

Siksnas āķi var piestiprināt abos instrumenta sānos vai noņemt, ja nav nepieciešams.

1. Ievietojiet siksnas āķi (F) montāžas caurumā instrumenta sānos.
2. Ievietojiet skrūvi (S) caur siksnas āķi montāžas caurumā. Pievelciet skrūvi.

## Instrumenta uzlādēšana (4. att.)

1. Ievietojiet stiprinājumus aptveres aizmugurē (I).
2. Pavelciet naglu izgrūdēju (H) atpakaļ līdz naglu bīdītājs aizkrīt aiz naglām.
3. Atbrīvojiet izgrūdēju.

### INSTRUMENTA IZLĀDĒŠANA

1. Turot rīku apvērstu otrādi, saspiediet aizslēgu uz izgrūdēja (H) un ļaujiet naglām slīdēt lejup aptverē garām izgrūdējam.
2. Izņemiet no aptveres (I) visas naglas.

## Iedzišanas dziļuma pielāgošana (1. att.)

Izmantojot dziļuma regulēšanas ripu, naglu iedzišanas dziļumu var pielāgot atbilstoši izmantotā stiprinājuma tipam.

1. Lai naglu iedzītu seklāk, pagrieziet dziļuma regulēšanas ripu (K) virzienā uz instrumenta aizmuguri. Skatiet rādītāju (L), lai saprastu, kā instruments ir iestatīts atbilstoši pieejamam diapazonam.
2. Lai naglu iedzītu dziļāk, pagrieziet dziļuma regulēšanas ripu (K) virzienā uz instrumenta priekšpusi.

## Režīma izvēle (5. att.)

### TIKAI DCN660

Lai izvēlētu secīgas darbības režīmu, bīdīet režīma izvēles slēdzi (J) līdz vienas naglas ikonai ( / ).

Lai izvēlētu vairāku stiprinājumu iedzīšanas režīmu, bīdīet režīma izvēles slēdzi (J) līdz trīs naglu ikonai ( / / / ).

## Mēlītes bloķētājs (6. att.)

Šis rīks ir aprīkots ar mēlītes bloķētāju (M), kas pasargā instrumentu no naglas izšaušanas.

Lai aktivizētu mēlītes bloķētāju, nospiediet slēdzi uz leju.

Lai atbrīvotu mēlītes bloķētāju (M), pavelciet slēdzi uz augšu.



**BRĪDINĀJUMS!** Pirms veikt jebkādas regulēšanas vai ja instrumentu neizmanto, pārliedziniet, ka ir ieslēgts mēlītes bloķētājs (M) un ir izņemts akumulators.

## Neskrāpējošs uzgalis (1. att.)

Izmantojot instrumentu uz kokmateriāla, novietojiet neskrāpējošo uzgali (N) virs kontaktpiesītēja (B).

Uzglabājiet neskrāpējošo uzgali turētājā (G), kad tas netiek lietots.



**BRĪDINĀJUMS!** Pirms veikt jebkādas regulēšanas vai ja instrumentu neizmanto, pārliedziniet, ka ir ieslēgts mēlītes bloķētājs (M) un izņemts akumulators.

## Darba gaismas (1. att.)

Šim instrumentam ir darba gaismas (E), kas atrodas katrā pusē. Darba gaismas tiks ieslēgtas, aktivizējot mēlīti vai atbrīvojot kontaktpiesītēju. Rīkam nedarbojoties, gaismas tiek automātiski izslēgtas pēc 10 sekundēm. Darba gaismas arī funkcionē kā zema akumulatora uzlādes līmeņa indikators un nosprūdušu naglu indikators. Tālākai informācijai skatiet **Zema akumulatora uzlādes līmeņa indikators** vai **Nosprūdušu naglu izņemšana**.



**BRĪDINĀJUMS!** Darba gaismas ir paredzētas apstrādājamās darba virsmas apgaismošanai. Nelietojiet darba gaismas kā vienīgo gaismas avotu.

## EKSPLUATĀCIJA

### Lietošanas norādījumi



**BRĪDINĀJUMS!** Vienmēr ievērojiet drošības instrukcijas un pielietojamos noteikumus.



**BRĪDINĀJUMS!** Lai mazinātu nopietna ievainojuma risku, pirms jebkādas regulēšanas vai piederumu uzstādīšanas/ noņemšanas izslēdziet ierīci un atvienojiet akumulatoru. Instrumentam nejausi sākot darboties, var gūt ievainojumus.

### Pareizs rokas novietojums (9. att.)



**BRĪDINĀJUMS!** Lai mazinātu smaga ievainojuma risku, **VIENMĒR** turiet roku pareizi, kā norādīts.



**BRĪDINĀJUMS!** Lai mazinātu smaga ievainojuma risku, **VIENMĒR** saglabājiet ciešu tvērienu, lai būtu gatavs negaidītai reakcijai.

Pareizs rokas novietojums paredz turēt vienu roku uz galvenā roktura.

### Instrumenta sagatavošana (1. att.)

1. Izņemiet akumulatoru un visas naglas no aptveres.
2. Pārbaudiet, vai kontaktpiesītējs (B) kustas brīvi.
3. Pielādējiet aptveri ar naglām.



**BRĪDINĀJUMS!** Instrumentu nedrīkst lietot, ja kontaktpiesītējs vai naglu/ stiprinājumu izspiedējs nekustas brīvi.

**UZMANĪBU! NEKAD** ierīcē iesmidzināt vai kādā citā veidā pielietot smērvielas vai tīrīšanas šķīdumus. Tas var nopietni kaitēt ierīces kalpošanas ilgumam un efektivitātei.

### Instrumenta darbināšana (1. att.)

DCN660 var darbināt kādā no režīmiem: secīgas darbības vai vairāku stiprinājumu iedzīšanas režīmā.

DCN661 ir darbināma tikai secīgas darbības režīmā.

## SECĪGAS DARBĪBAS REŽĪMS ( / )

Secīgas darbības režīms paredzēts atsevišķu stiprinājumu iedzīšanai, ja vēlaties darbu paveikt rūpīgi un ļoti precīzi.

1. Izmantojot režīma selektora slēdzi (J), atlasiet secīgas darbības režīmu. (Tikai DCN660)
2. Atbrīvojiet mēlītes bloķētāju (M).
3. Spiediet kontaktpiesītēju (B) pret darba virsmu.
4. Lai instrumentu iedarbinātu, pavelciet slēdža mēlīti (A).
5. Atbrīvojiet slēdzi mēlīti un noņemiet kontaktpiesītēju no apstrādājamās detaļas.
6. Atkārtojiet 3. - 5. darbības, lai iedzītu nākamās naglas.

## VAIRĀKU STIPRINĀJUMU IEDZĪŠANA (///) TIKAI DCN660

Vairāku stiprinājumu iedzīšanas režīms tiek izmantots ātrai naglošanai uz līdzenas, nekustīgas virsmas.

1. Izmantojot režīma selektora slēdzi (J), atlasiet vairāku stiprinājumu iedzīšanas režīmu
2. Atbrīvojiet mēlītes bloķētāju (M).
3. Lai iedzītu vienu naglu, darbiniet instrumentu secīgas darbības režīmā:
  - a. Spiediet kontaktpiesītēju (B) pret darba virsmu.
  - b. Lai instrumentu iedarbinātu, pavelciet slēdža mēlīti (A).
4. Lai iedzītu vairākas naglas, nospiediet un turiet nospiestu slēdža mēlīti (B), pēc tam vairākkārt piespiediet kontaktpiesītēju (B) pret darba virsmu. Katru reizi, kad tiek piespiests kontaktpiesītējs (B), vienlaikus turot nospiestu mēlīti (A), nagla tiks iedzīta.



**BRĪDINĀJUMS!** Kamēr nelietojiet instrumentu, mēlīte nedrīkst būt nospiesta. Mēlītes drošības slēdzim (M) jāatrodas bloķētā pozīcijā, lai nepieļautu nejaušu iedarbināšanu, kad instruments netiek lietots.

## Iestrēgušas naglas izņemšana (1., 7., 8. att.)

Ja nagla ir iestrēgusi instrumenta priekšgalā vai instruments apstājas, nepārtraukti mirgo darba gaismas (E) labajos sānos.



1. Ieslēdziet mēlītes bloķētāju (M).
2. Izņemiet akumulatoru (O) un visas naglas no aptveres.
3. Atbrīvojiet iesprūdušu stiprinājumu tīrīšanas aizbīdņi (C) virs instrumenta priekšgala un atveriet pārbaudes lūku.
4. Izņemiet iestrēgušo naglu, vajadzības gadījumā lietojiet kņabiles. Ja nav redzama iestrēgusi nagla, iespējams, ka instruments ir apstājies.
5. Vairākkārt darbiniet atbrīvošanas sviru (D), lai atgrieztu vietā iedzinēja asmeni, ja nepieciešams.
6. Aizveriet lūku un ieslēdziet aizbīdņa tapas zem divām svirām (Q) instrumenta priekšgalā. Nolaidiet un bloķējiet nosprūdumu tīrīšanas aizbīdņi.

Ja naglas bieži iestrēgst instrumenta priekšgalā, nogādājiet instrumentu pilnvarotā DEWALT apkopes centrā, lai to salabotu.

## APKOPE

Šis DEWALT elektroinstruments ir paredzēts ilglaicīgam darbam ar mazāko iespējamo apkopi. Nepārtraukti nevainojama darbība ir atkarīga no pareizas instrumenta apkopes un regulāras tīrīšanas.



**BRĪDINĀJUMS!** Lai mazinātu nopietna ievainojuma risku, pirms jebkādas regulēšanas vai piederumu uzstādīšanas/ noņemšanas izslēdziet ierīci un atvienojiet akumulatoru. Instrumentam nejauši sākot darboties, var gūt ievainojumus.

Lietotājs pats nevar veikt lādētāja un akumulatora apkopi.



## Eļļošana

Šis elektroinstruments nav papildus jāeļļo.



## Tīrīšana



**BRĪDINĀJUMS!** Ar sausu gaisu no galvenā korpusa izpūtiet netīrumus un putekļus ikreiz, kad pamanāt tos uzkrājamies gaisa atverēs, kā arī visapkārt tām. Veicot šo procedūru,

valkājiet apstiprinātus acu aizsargus un putekļu masku.



**BRĪDINĀJUMS!** Instrumenta detaļu tīrīšanai, kas nav no metāla, nedrīkst izmantot šķīdinātājus vai citas asas ķīmiskas vielas. Šīs ķīmikālijas var pavājināt materiālus, kas tiek lietoti šajās detaļās. Lietojiet tikai ziepjūdenī samitrinātu lupatiņu. Nekādā gadījumā nepieļaujiet, lai instrumentā iekļūst šķidrums; instrumentu nedrīkst iegremdēt šķīdumā.

## NORĀDĪJUMI LĀDĒTĀJA TĪRĪŠANAI



**BRĪDINĀJUMS!** Elektriskās strāvas trieciena risks. Pirms lādētāja tīrīšanas tas ir jāatvieno no maiņstrāvas avota. Netīrumus un smērvielas no lādētāja ārējās virsmas var notīrīt ar lupatiņu vai mīkstu birstīti, kam nav metāla saru. Neizmantojiet ūdeni vai tīrīšanas līdzekļus.

## Papildpiederumi



**BRĪDINĀJUMS!** Tā kā citi piederumi, kurus DEWALT, nav ieteicis un nepiedāvā, nav pārbaudīti lietošanai ar šo instrumentu, var rasties bīstami apstākļi, ja tos lietošiet. Lai mazinātu ievainojuma risku, šim instrumentam lietojiet tikai DEWALT ieteiktos piederumus.

Sīkāku informāciju par attiecīgiem piederumiem jautājiet izplatītājam.

## Problēmu novēršana

Ja šķiet, ka instruments nedarbojas pareizi, veiciet turpmāk redzamos norādījumus. Ja problēma netiek atrisināta, sazinieties ar remonta darbnīcu.

### Instrumentu nedarbojas.

#### Darba gaismas neieslēdzas.

Pārbaudiet, vai nav ieslēgta mēlītes bloķēšana.

- Pārbaudiet akumulatora uzlādes līmeni (skatiet uzlādes rādītājs akumulatoriem šīs rokasgrāmatas sadaļu).
- Izņemiet akumulatoru, nogaidiet vismaz 5 sekundes, un no jauna ievietojiet to apverē.

#### Darba gaismas deg, bet motors nedarbojas.

- Nodrošiniet, ka kontaktpiesītējs un mēlīte ir atbrīvoti un tad iedarbiniet tikai kontaktpiesītēju.
- Pārbaudiet režīma selektora slēdzi (tikai DCN660)

- Pārbaudiet akumulatora uzlādes līmeni (skatiet šīs rokasgrāmatas sadaļu Uzlādes rādītājs un Zema akumulatora uzlādes līmeņa indikators).

#### Darba gaismas deg, motors darbojas, instruments vispār neiedzen naglas.

- Pārbaudiet režīma selektora slēdzi (tikai DCN660)
- Pārbaudiet, vai aptverē ir ievietots pareizā tipa stiprinājums un vai izgrūdējs bīda stiprinājumu.
- Pārbaudiet, vai indikatora gaisma nerāda kļūmi (aizvietojiet akumulatoru vai iztīriet nosprostojumu, ja nepieciešams (skatiet šīs rokasgrāmatas sadaļas Zema akumulatora uzlādes līmeņa indikators vai lestrēgušas naglas).
- Pārbaudiet, vai kontaktpiesītējs un naglu dzinējs kustas brīvi (skatiet šīs rokasgrāmatas sadaļu Instrumenta sagatavošana).

**PIEZĪME.** Apstāšanās atbrīvošanas svira jālieto, lai atiestatītu mehānismu. Iespējams, ka ir nepieciešams atkārtoti kustināt slēdža mēlītes bloķētāju, lai atiestatītu elektronisko vadību. Šīs prasības ir attiecas uz instrumentu, kurā tiek izmantotas darba gaismas.

#### Darba gaismas deg, motors darbojas, instruments vispār neiedzen naglas.

- Pielāgojiet iedzīšanas dziļumu (skatiet šīs rokasgrāmatas sadaļu Iedzīšanas dziļuma regulēšana).
- Nomainiet instrumentu uz secīgās iedzīšanas režīmu, ja instruments jau nav ieslēgts secīgas iedzīšanas režīmā.
- Izvēlieties atbilstošu stiprinājuma garumu materiālu.
- Pārbaudiet akumulatora uzlādes līmeni (skatiet šīs rokasgrāmatas sadaļu Uzlādes rādītājs un Zema akumulatora uzlādes līmeņa indikators).
- Notīriet instrumenta priekšgalu ar saspiestu gaisu. Nelietojiet eļļotājus.
- Notīriet aptveri ar saspiestu gaisu.
- Iedzinēja asmens mezgls var būt ir bojāts/nodilis. Lūdzu, sazinieties ar servisa pārstāvi, ja iepriekš minētās darbības neatrisina problēmu.

**PIEZĪME.** Apstāšanās atbrīvošanas svira jālieto, lai atiestatītu mehānismu. Iespējams, ka ir nepieciešams atkārtoti kustināt slēdža mēlītes bloķētāju, lai atiestatītu



elektronisko vadību. Šīs prasības ir attiecas uz instrumentu, kurā tiek izmantotas darba gaismas.

### **Stiprinājumu nosprūšana instrumentā.**

- Pārbaudiet, vai aptverē ir ievietots pareizā tipa stiprinājums un vai izgrūdējs bīda stiprinājumu.
- Izvēlieties atbilstošu stiprinājuma garumu/ materiālu.
- Notīriet instrumenta priekšgalu (skatiet šīs rokasgrāmatas sadaļu Apstāšanās novēršana vai lestrēgušas naglas izņemšana).
- Notīriet aptveri ar saspiestu gaisu.
- Iedzinēja asmens mezgls var būt ir bojāts/ nodilis. Lūdzu, sazinieties ar servisa pārstāvi, ja iepriekš minētās darbības neatrisina problēmu.

**PIEZĪME.** Apstāšanās atbrīvošanas svira jālieto, lai atiestatītu mehānismu. Iespējams, ka ir nepieciešams atkārtoti kustināt slēdža mēlītes bloķētāju, lai atiestatītu elektronisko vadību. Šīs prasības ir attiecas uz instrumentu, kurā tiek izmantotas darba gaismas.

## **Vides aizsardzība**



Dalīta atkritumu savākšana. Šo izstrādājumu nedrīkst izmest kopā ar parastiem sadzīves atkritumiem.

Ja konstatējat, ka šis DEWALT instruments ir jānomaina pret jaunu vai tas jums vairāk nav vajadzīgs, neizmetiet to kopā ar sadzīves atkritumiem. Nododiet šo izstrādājumu dalītai savākšanai un šķirošanai.



Lietotu izstrādājumu un iepakojuma dalīta savākšana ļauj materiālus pārstrādāt un izmantot atkārtoti. Izmantojot pārstrādātus materiālus, tiek novērsta dabas piesārņošana un samazināts pieprasījums pēc izejmateriāliem.

Vietējos noteikumos var būt noteikts, ka, iegādājoties jaunu izstrādājumu, komunālo atkritumu savākšanas punktiem vai izplatītājam ir dalīti jāsavāc mājsaimniecību elektriskie izstrādājumi.

DEWALT nodrošina DEWALT izstrādājumu savākšanu un otrreizēju pārstrādi, ja tiem ir beidzies ekspluatācijas laiks. Lai izmantotu šī pakalpojuma priekšrocības, lūdzu, nogādājat

savu izstrādājumu kādā no remonta darbnīcām, kas to savāks jūsu vietā.

Jūs varat noskaidrot tuvāko pilnvaroto remonta darbnīcu, sazinoties ar vietējo DEWALT biroju, kura adrese norādīta šajā rokasgrāmatā. Alternatīvi, DEWALT remonta darbnīcu saraksts, pilnīga informācija par mūsu pēcpārdošanas pakalpojumiem un kontaktinformācija ir pieejama tīmekļa vietnē: **www.2helpU.com**.



## **Uzlādējams akumulators**

Šis ilglaicīgas darbības akumulators jāuzlādē, kad tas vairs nenodrošina pietiekami lielu jaudu, salīdzinot ar jaudu pirms tam. Kad tā ekspluatācijas laiks ir beidzies, no instrumenta ir jāatbrīvojas videi nekaitīgā veidā:

- izlādējiet akumulatoru pilnībā, pēc tam izņemiet to no instrumenta;
- lītija jonu elementus iespējams pārstrādāt. Nogādājiet tos savam pārstāvim vai vietējai pārstrādes iestādei. Savāktie akumulatori tiks pareizi otrreizēji pārstrādāti vai likvidēti.

# АККУМУЛЯТОРНЫЙ ОБШИВОЧНЫЙ ГВОЗДЕЗАБИВАТЕЛЬ 18 В XR 16 GA DCN660, DCN661

## Поздравляем Вас!

Вы выбрали инструмент фирмы DEWALT. Тщательная разработка изделий, многолетний опыт фирмы по производству инструментов, различные усовершенствования сделали электроинструменты DEWALT одними из самых надёжных помощников для профессионалов.

## Технические характеристики

		DCN660	DCN661
Напряжение питания	В пост. тока	18	18
Тип		1	1
Тип аккумулятора		Li-Ion	Li-Ion
Режим забивания		Прерывистый / Последовательный	Прерывистый
Угол расположения магазина		20°	20°
<b>Гвозди</b>			
Длина	мм	32 - 63	32 - 63
Диаметр хвостовика	мм	1,6	1,6
Угол		20°	20°
Вес (без аккумулятора)	кг	2,4	2,4
Энергия удара	Дж	48	48
Сумма величин шума и вибрации (сумма векторов по трём осям), измеренных в соответствии со стандартом EN 60745-2-16:			
$L_{pA}$ (звуковое давление)	дБ(А)	81	81
$L_{wA}$ (акустическая мощность)	дБ(А)	92	92
K (погрешность измерения акустической мощности)	дБ(А)	3	3
Значения вибрационного воздействия $a_n$ =	м/с <sup>2</sup>	2,5	2,5
Погрешность K =	м/с <sup>2</sup>	1,5	1,5

Уровень вибрации, указанный в данном информационном листке, был рассчитан по стандартному методу тестирования в соответствии со стандартом EN 60745 и может использоваться для сравнения инструментов разных марок. Он может также использоваться для предварительной оценки воздействия вибрации.



**ВНИМАНИЕ:** Заявленная величина вибрации относится только к основным видам применения инструмента. Однако если инструмент применяется не по основному назначению, с другими принадлежностями

*или содержится в ненадлежащем порядке, уровень вибрации будет отличаться от указанной величины. Это может значительно увеличить воздействие вибрации в течение всего периода работы инструментом.*

*При оценке уровня воздействия вибрации необходимо также учитывать время, когда инструмент находился в выключенном состоянии или когда он включен, но не выполняет какую-либо операцию.*

*Это может значительно уменьшить уровень воздействия в течение всего периода работы инструментом.*

*Определите дополнительные меры предосторожности для защиты оператора от воздействия вибрации, такие как: тщательный уход за инструментом и принадлежностями, содержание рук в тепле, организация рабочего места.*

Аккумулятор		DCB140	DCB141	DCB142
Тип аккумулятора		Li-Ion	Li-Ion	Li-Ion
Напряжение питания В пост. тока		14,4	14,4	14,4
Ёмкость Ач		3,0	1,5	4,0
Вес кг		0,53	0,30	0,54

Аккумулятор		DCB143	DCB144	DCB145
Тип аккумулятора		Li-Ion	Li-Ion	Li-Ion
Напряжение питания В пост. тока		14,4	14,4	14,4
Ёмкость Ач		2,0	5,0	1,3
Вес кг		0,30	0,52	0,30

Аккумулятор		DCB180	DCB181	DCB182
Тип аккумулятора		Li-Ion	Li-Ion	Li-Ion
Напряжение питания В пост. тока		18	18	18
Ёмкость Ач		3,0	1,5	4,0
Вес кг		0,64	0,35	0,61

Аккумулятор		DCB183/B	DCB184/B	DCB185
Тип аккумулятора		Li-Ion	Li-Ion	Li-Ion
Напряжение питания В пост. тока		18	18	18
Ёмкость Ач		2,0	5,0	1,3
Вес кг		0,40	0,62	0,35

Зарядное устройство		DCB105		
Напряжение питания В пост. тока		230		
Тип аккумулятора		10,8/14,4/18 Li-Ion		
Приблизительное мин. время зарядки		25 (1,3 Ач)	30 (1,5 Ач)	40 (2,0 Ач)
		55 (3,0 Ач)	70 (4,0 Ач)	90 (5,0 Ач)
Вес кг		0,49		

Зарядное устройство		DCB107		
Напряжение питания В перем. тока		230		
Тип аккумулятора		10,8/14,4/18 Li-Ion		
Приблизительное мин. время зарядки		60 (1,3 Ач)	70 (1,5 Ач)	90 (2,0 Ач)
		140 (3,0 Ач)	185 (4,0 Ач)	240 (5,0 Ач)
Вес кг		0,29		

Зарядное устройство		DCB112		
Напряжение питания В перем. тока		230		
Тип аккумулятора		10,8/14,4/18 Li-Ion		
Приблизительное мин. время зарядки		40 (1,3 Ач)	45 (1,5 Ач)	60 (2,0 Ач)
		90 (3,0 Ач)	120 (4,0 Ач)	150 (5,0 Ач)
Вес кг		0,36		

Зарядное устройство		DCB113		
Напряжение питания В перем. тока		230		
Тип аккумулятора		10,8/14,4/18 Li-Ion		
Приблизительное мин. время зарядки		30 (1,3 Ач)	35 (1,5 Ач)	50 (2,0 Ач)
		70 (3,0 Ач)	100 (4,0 Ач)	120 (5,0 Ач)
Вес кг		0,4		

Зарядное устройство		DCB115		
Напряжение питания В перем. тока		230		
Тип аккумулятора		10,8/14,4/18 Li-Ion		
Приблизительное мин. время зарядки		25 (1,3 Ач)	30 (1,5 Ач)	40 (2,0 Ач)
		55 (3,0 Ач)	70 (4,0 Ач)	90 (5,0 Ач)
Вес кг		0,5		

**Минимальные электрические предохранители:**  
Инструменты 230 В 10 ампер, электросеть

## Определения: Предупреждения безопасности

Следующие определения указывают на степень важности каждого сигнального слова. Прочтите руководство по эксплуатации и обратите внимание на данные символы.



**ОПАСНО:** Означает чрезвычайно опасную ситуацию, которая приводит к смертельному исходу или получению тяжёлой травмы.



**ВНИМАНИЕ:** Означает потенциально опасную ситуацию, которая может привести к смертельному исходу или получению тяжёлой травмы.



**ПРЕДУПРЕЖДЕНИЕ:** Означает потенциально опасную ситуацию, которая может привести к получению травмы лёгкой или средней тяжести.

**ПРЕДОСТЕРЕЖЕНИЕ:** Означает ситуацию, не связанную с получением телесной травмы, которая, однако, может привести к повреждению электроинструмента.



Риск поражения электрическим током!



Огнеопасность!



**ВНИМАНИЕ:** Внимательно прочитайте руководство по эксплуатации для снижения риска получения травмы.

## Общие правила безопасности при работе с электроинструментами



**ВНИМАНИЕ:** Внимательно прочтите все инструкции по безопасности и руководство по эксплуатации. Несоблюдение всех перечисленных ниже правил безопасности и инструкций может привести к поражению электрическим током, возникновению пожара и/или получению тяжёлой травмы.

### СОХРАНИТЕ ВСЕ ПРАВИЛА БЕЗОПАСНОСТИ И ИНСТРУКЦИИ ДЛЯ ПОСЛЕДУЮЩЕГО ИСПОЛЬЗОВАНИЯ

Термин «Электроинструмент» во всех приведённых ниже указаниях относится к Вашему сетевому (с кабелем) или аккумуляторному (беспроводному) электроинструменту.

#### 1) БЕЗОПАСНОСТЬ РАБОЧЕГО МЕСТА

- a) **Содержите рабочее место в чистоте и обеспечьте хорошее освещение.** Плохое освещение или беспорядок на рабочем месте может привести к несчастному случаю.
- b) **Не используйте электроинструменты, если есть опасность возгорания или взрыва, например, вблизи легко воспламеняющихся жидкостей, газов или пыли.** В процессе работы электроинструменты создают искровые разряды, которые могут воспламенить пыль или горючие пары.
- c) **Во время работы с электроинструментом не подпускайте близко детей или посторонних лиц.** Отвлечение внимания может вызвать у Вас потерю контроля над рабочим процессом.

#### 2) ЭЛЕКТРОБЕЗОПАСНОСТЬ

- a) **Вилка кабеля электроинструмента должна соответствовать штепсельной розетке. Ни в коем случае не видоизменяйте вилку электрического кабеля. Не**

## Декларация соответствия ЕС

### ДИРЕКТИВА ПО МЕХАНИЧЕСКОМУ ОБОРУДОВАНИЮ



**АККУМУЛЯТОРНЫЙ ОБШИВОЧНЫЙ ГВОЗДЕЗАБИВАТЕЛЬ 18 В XR 16 GA DCSN660, DCSN661**

DEWALT заявляет, что продукты, обозначенные в разделе **«Технические характеристики»**, разработаны в полном соответствии со стандартами: 2006/42/ЕС, EN 60745-1:2009+A11:2010, EN 60745-2-16:2010.

Данные продукты также соответствуют Директивам 2004/108/ЕС (до 19.04.2016), 2014/30/EU (после 20.04.2016) и 2011/65/EU. За дополнительной информацией обращайтесь по указанному ниже адресу или по адресу, указанному на последней странице руководства.

Нижеподписавшееся лицо полностью отвечает за соответствие технических данных и делает это заявление от имени фирмы DEWALT.

Маркус Ромпел (Markus Rompel)  
Директор по инженерным разработкам  
DEWALT, Richard-Klinger-Straße 11,  
D-65510, Idstein, Germany  
24.07.2015

**используйте соединительные штепсели-переходники, если в силовом кабеле электроинструмента есть провод заземления. Использование оригинальной вилки кабеля и соответствующей ей штепсельной розетки уменьшает риск поражения электрическим током.**

- b) **Во время работы с электроинструментом избегайте физического контакта с заземлёнными объектами, такими как трубопроводы, радиаторы отопления, электроплиты и холодильники. Риск поражения электрическим током увеличивается, если Ваше тело заземлено.**
- c) **Не используйте электроинструмент под дождём или во влажной среде. Попадание воды в электроинструмент увеличивает риск поражения электрическим током.**
- d) **Бережно обращайтесь с электрическим кабелем. Ни в коем случае не используйте кабель для переноски электроинструмента или для вытягивания его вилки из штепсельной розетки. Не подвергайте электрический кабель воздействию высоких температур и смазочных веществ; держите его в стороне от острых кромок и движущихся частей инструмента. Повреждённый или запутанный кабель увеличивает риск поражения электрическим током.**
- e) **При работе с электроинструментом на открытом воздухе используйте удлинительный кабель, предназначенный для наружных работ. Использование кабеля, пригодного для работы на открытом воздухе, снижает риск поражения электрическим током.**
- f) **При необходимости работы с электроинструментом во влажной среде используйте источник питания, оборудованный устройством защитного отключения (УЗО). Использование УЗО снижает риск поражения электрическим током.**

### 3) ЛИЧНАЯ БЕЗОПАСНОСТЬ

- a) **При работе с электроинструментами будьте внимательны, следите за тем, что Вы делаете, и руководствуйтесь здравым смыслом. Не используйте электроинструмент, если Вы устали, а также находясь под действием алкоголя или понижающих реакцию лекарственных препаратов и других средств. Малейшая неосторожность при работе с электроинструментами может привести к серьёзной травме.**
- b) **При работе используйте средства индивидуальной защиты. Всегда надевайте защитные очки. Своевременное использование защитного снаряжения, а именно: пылезащитной маски, ботинок на нескользящей подошве, защитного шлема или противошумовых наушников, значительно снизит риск получения травмы.**
- c) **Не допускайте непреднамеренного запуска. Перед тем, как подключить электроинструмент к сети и/или аккумулятору, поднять или перенести его, убедитесь, что выключатель находится в положении «выключено». Не переносите электроинструмент с нажатым курковым выключателем и не подключайте к сетевой розетке электроинструмент, выключатель которого установлен в положение «включено», это может привести к несчастному случаю.**
- d) **Перед включением электроинструмента снимите с него все регулировочные или гаечные ключи. Регулировочный или гаечный ключ, оставленный закреплённым на вращающейся части электроинструмента, может стать причиной получения тяжёлой травмы.**
- e) **Работайте в устойчивой позе. Всегда твёрдо стойте на ногах, сохраняя равновесие. Это позволит Вам не потерять контроль при работе с электроинструментом в непредвиденной ситуации.**
- f) **Одевайтесь соответствующим образом. Во время работы не надевайте свободную одежду или украшения. Следите за тем, чтобы Ваши волосы, одежда или**

*перчатки находились в постоянном отдалении от движущихся частей инструмента. Свободная одежда, украшения или длинные волосы могут попасть в движущиеся части инструмента.*

- g) **Если электроинструмент снабжён устройством сбора и удаления пыли, убедитесь, что данное устройство подключено и используется надлежащим образом.** Использование устройства пылеудаления значительно снижает риск возникновения несчастного случая, связанного с запылённостью рабочего пространства.

#### 4) ИСПОЛЬЗОВАНИЕ ЭЛЕКТРОИНСТРУМЕНТОВ И ТЕХНИЧЕСКИЙ УХОД

- a) **Не перегружайте электроинструмент. Используйте Ваш инструмент по назначению.** Электроинструмент работает надёжно и безопасно только при соблюдении параметров, указанных в его технических характеристиках.
- b) **Не используйте электроинструмент, если его выключатель не устанавливается в положение включения или выключения.** Электроинструмент с неисправным выключателем представляет опасность и подлежит ремонту.
- c) **Отключайте электроинструмент от сетевой розетки и/или извлекайте аккумулятор перед регулировкой, заменой принадлежностей или при хранении электроинструмента.** Такие меры предосторожности снижают риск случайного включения электроинструмента.
- d) **Храните неиспользуемые электроинструменты в недоступном для детей месте и не позволяйте лицам, не знакомым с электроинструментом или данными инструкциями, работать с электроинструментом.** Электроинструменты представляют опасность в руках неопытных пользователей.
- e) **Регулярно проверяйте исправность электроинструмента. Проверяйте точность совмещения и лёгкость перемещения подвижных частей, целостность деталей**

**и любых других элементов электроинструмента, воздействующих на его работу. Не используйте неисправный электроинструмент, пока он не будет полностью отремонтирован.**

Большинство несчастных случаев являются следствием недостаточного технического ухода за электроинструментом.

- f) **Следите за остротой заточки и чистотой режущих принадлежностей.** Принадлежности с острыми кромками позволяют избежать заклинивания и делают работу менее утомительной.
- g) **Используйте электроинструмент, аксессуары и насадки в соответствии с данным Руководством и с учетом рабочих условий и характера будущей работы.** Использование электроинструмента не по назначению может создать опасную ситуацию.

#### 5) ИСПОЛЬЗОВАНИЕ АККУМУЛЯТОРНЫХ ИНСТРУМЕНТОВ И ТЕХНИЧЕСКИЙ УХОД

- a) **Заряжайте аккумулятор зарядным устройством марки, указанной производителем.** Зарядное устройство, которое подходит к одному типу аккумуляторов, может создать риск возгорания в случае его использования с аккумуляторами другого типа.
- b) **Используйте электроинструменты только с разработанными специально для них аккумуляторами.** Использование аккумулятора какой-либо другой марки может привести к возникновению пожара и получению травмы.
- c) **Держите не используемый аккумулятор подальше от металлических предметов, таких как скрепки, монеты, ключи, гвозди, шурупы, и других мелких металлических предметов, которые могут замкнуть контакты аккумулятора.** Короткое замыкание контактов аккумулятора может привести к получению ожогов или возникновению пожара.
- d) **В критических ситуациях из аккумулятора может вытечь жидкость (электролит); избегайте контакта с кожей. Если жидкость**

*попала на кожу, смойте её водой. Если жидкость попала в глаза, обращайтесь за медицинской помощью. Жидкость, вытекшая из аккумулятора, может вызвать раздражение или ожоги.*

## 6) ТЕХНИЧЕСКОЕ ОБСЛУЖИВАНИЕ

**а) Ремонт Вашего электроинструмента должен производиться только квалифицированными специалистами с использованием идентичных запасных частей. Это обеспечит безопасность Вашего электроинструмента в дальнейшей эксплуатации.**

## Правила безопасности при работе обшивочными гвоздезабивателями

- **Всегда проверяйте наличие гвоздей в магазине.** Неосторожное обращение с гвоздезабивателем может стать причиной внезапного выстрела крепёжным элементом, что приведёт к получению травмы.
- **Не направляйте инструмент на себя или на находящихся поблизости людей.** Неосторожное нажатие на курковый пусковой выключатель может привести к выстрелу гвоздём и, как следствие, к получению травмы.
- **Нажимайте на курковый пусковой выключатель, только плотно прижав инструмент к заготовке.** Если инструмент не прижат к заготовке, крепёжный элемент при выстреле может отклониться от цели.
- **При застревании крепёжного элемента в инструменте отключите инструмент от источника питания.** Если гвоздезабиватель останется подключённым к источнику питания, то во время извлечения застрявшего крепёжного он может неожиданно сработать.
- **Не используйте данный гвоздезабиватель для закрепления электрических проводов.** Данный инструмент не предназначен для установки электропроводки; он может повредить изоляционную оболочку электропроводов, что приведёт к получению удара электрическим током или возгоранию.

- **Всегда работайте в защитных очках.**
  - **Всегда используйте средства защиты органов слуха.**
  - **Используйте только гвозди, указанные в таблице технических характеристик инструмента.**
  - **При работе не используйте в качестве опоры посторонние предметы.**
  - **Не снимайте и не блокируйте детали гвоздезабивателя, такие как направляющий элемент.**
  - **Перед каждой операцией проверяйте правильность функционирования предохранительного и спускового механизмов и надёжность затяжки всех болтов и гаек.**
  - **Не используйте данный инструмент в качестве ручного молотка.**
  - **Не используйте модели DCN660 и DCN661:**
    - при переходе от одного места забивания к другому с использованием строительных лесов, лестниц, стремянок или других конструкций, используемых в качестве лестниц, например, кровельных дранок и пр.;
    - для закрытия коробок или ящиков;
    - при установке технических средств безопасности при транспортировке, например, на автомобилях, автофургонах и пр.
- Ознакомьтесь с местными правилами относительно безопасного поведения на рабочем месте для выявления исключений.
- **Всегда изучайте местные правила относительно безопасного использования рабочего места.**
  - **Никогда не направляйте любой из инструментов для установки крепёжных элементов, находящийся в рабочем состоянии, на себя или посторонних лиц.**
  - **В процессе работы держите инструмент так, чтобы не получить травму головы или тела в результате возможного обратного удара, возникающего при прерывании подачи электропитания или из-за твердого участка заготовки.**
  - **Никогда не допускайте срабатывания гвоздезабивателя, если он не контактирует с заготовкой.**

- В рабочей зоне переносите инструмент, держа его только за рукоятку, и ни в коем случае с разблокированным курковым выключателем.
- Учитывайте условия в рабочей зоне. Крепёжные элементы могут пробить насквозь тонкие заготовки или соскользнуть с угла или края заготовки, создавая опасность для окружающих людей.
- Не забивайте крепёжные элементы близко от края заготовки.
- Не забивайте крепёжные элементы поверх других крепёжных элементов.

## Остаточные риски

Несмотря на соблюдение соответствующих инструкций по технике безопасности и использование предохранительных устройств, некоторые остаточные риски невозможно полностью исключить. К ним относятся:

- Ухудшение слуха.
- Риск получения травмы от разлетающихся частиц.
- Риск получения ожогов от принадлежностей и насадок, которые в процессе работы сильно нагреваются.
- Риск получения травмы, связанный с продолжительным использованием инструмента.

## Маркировка инструмента

На инструменте имеются следующие знаки:



Перед использованием внимательно прочтите данное руководство по эксплуатации.



Используйте средства защиты органов слуха.



Надевайте защитные очки.



Не работайте инструментом, стоя на строительных лесах или стремянке.



Длина гвоздей.



Толщина гвоздей.



Ёмкость магазина.



Напряжение питания инструмента.



Угол расположения магазина: 20°.



Видимое излучение. Не смотрите на источник света.

## МЕСТО ПОЛОЖЕНИЯ КОДА ДАТЫ

Код даты, который также включает в себя год изготовления, отштампован на поверхности корпуса инструмента.

Пример:

2015 XX XX  
Год изготовления

## Важные инструкции по безопасности для всех зарядных устройств

### СОХРАНИТЕ ДАННЫЕ ИНСТРУКЦИИ:

Данное руководство содержит важные инструкции по эксплуатации и технике безопасности для совместимых зарядных устройств (см. раздел «Технические характеристики»).

- Перед началом эксплуатации зарядного устройства прочтите все инструкции и ознакомьтесь с предупредительными символами на зарядном устройстве, аккумуляторе и продукте, работающем от аккумулятора.



**ВНИМАНИЕ:** Опасность поражения электрическим током. Не допускайте попадания жидкости внутрь зарядного устройства. Это может привести к поражению электрическим током.



**ВНИМАНИЕ:** Рекомендуется использование устройства защитного отключения с остаточным током 30 мА или менее.



**ПРЕДУПРЕЖДЕНИЕ:** Опасность получения ожога. Для снижения риска получения травмы, заряжайте только аккумуляторы марки DEWALT. Аккумуляторы других марок могут взорваться, что приведёт к получению травмы или повреждению зарядного устройства.





**ПРЕДУПРЕЖДЕНИЕ:** Не позволяйте детям играть с инструментом.

**ПРЕДОСТЕРЕЖЕНИЕ:** В определенных условиях, когда зарядное устройство подключено к электросети, открытые контакты подзарядки внутри его корпуса могут быть закорочены посторонним материалом. Не допускайте попадания токопроводящих материалов, таких как тонкая стальная стружка, алюминиевая фольга и слой металлических частиц, и другие подобные материалы, в гнезда зарядного устройства. Всегда отключайте зарядное устройство от электросети, если в его гнезде нет аккумулятора. Отключайте зарядное устройство от электросети перед чисткой.

- **НЕ ПЫТАЙТЕСЬ** заряжать аккумулятор зарядными устройствами марок, не указанных в данном руководстве. Зарядное устройство и аккумулятор специально разработаны для совместного использования.
- **Данные зарядные устройства не предусмотрены для зарядки аккумуляторов других марок, кроме DEWALT.** Попытка зарядить аккумулятор другой марки может привести к риску возникновения пожара, поражения электрическим током или смерти от электрического тока.
- **Не подвергайте зарядное устройство воздействию дождя или снега!**
- **Отключайте зарядное устройство от электросети, вынимая вилку из розетки, а не потянув за кабель!** Это снизит риск повреждения электрической вилки и кабеля.
- **Располагайте кабель таким образом, чтобы на него нельзя было наступить, споткнуться об него, или иным способом повредить или сильно натянуть!**
- **Используйте удлинительный кабель только в случае крайней необходимости!** Использование несоответствующего удлинительного кабеля может создать риск возникновения пожара, поражения электрическим током или смерти от электрического тока.
- **Не кладите на верхнюю часть зарядного устройства какой-либо предмет и не ставьте зарядное устройство на мягкую поверхность, это может заблокировать вентиляционные прорези и вызвать чрезмерный внутренний нагрев!** Располагайте зарядное устройство вдали от источника тепла. Вентиляция зарядного устройства происходит через прорези, расположенные в верхней и нижней части его корпуса.
- **Не эксплуатируйте зарядное устройство, если его кабель или вилка повреждены** – сразу же заменяйте поврежденные детали.
- **Не эксплуатируйте зарядное устройство, если оно получило повреждение вследствие сильного удара или падения или иного внешнего воздействия!** Отнесите его в авторизованный сервисный центр.
- **Не разбирайте зарядное устройство самостоятельно; для проведения технического обслуживания или ремонта отнесите его в авторизованный сервисный центр.** Неправильная сборка может привести к риску поражения электрическим током или смерти от электрического тока.
- В случае повреждения электрического кабеля для предотвращения получения травмы он должен быть немедленно заменен производителем, его сервисным агентом или другим квалифицированным специалистом.
- **Перед каждой операцией чистки отключайте зарядное устройство от электросети. Это снизит риск поражения электрическим током.** Извлечение аккумулятора из зарядного устройства не приводит к снижению этого риска.
- **НИКОГДА** не пытайтесь подключать 2 зарядных устройства одновременно!
- **Зарядное устройство рассчитано на работу от стандартной бытовой электросети напряжением 230 В. Не пытайтесь подключать его к источнику с другим напряжением.** Данное указание не относится к автомобильному зарядному устройству.

**СОХРАНИТЕ ДАННЫЕ ИНСТРУКЦИИ**

## Зарядные устройства

Зарядные устройства DCB105, DCB112, DCB113 и DCB115 предназначены для зарядки Li-Ion XR аккумуляторов напряжением 10,8 В, 14,4 В и 18 В (DCB140, DCB141, DCB142, DCB143, DCB144, DCB145, DCB180, DCB181, DCB182, DCB183, DCB184 и DCB185).

Зарядные устройства DEWALT не требуют регулировки и очень просты в эксплуатации.



### Процедура зарядки (Рис. 2)

1. Перед тем как вставить аккумулятор, подключите вилку зарядного устройства к соответствующей сетевой розетке.
2. Вставьте аккумулятор (O) в зарядное устройство. Красный индикатор зарядки начнёт непрерывно мигать, указывая на начало процесса зарядки.
3. После завершения зарядки красный индикатор переходит в режим непрерывного свечения. Аккумулятор полностью заряжен, и его можно использовать с инструментом или оставить в зарядном устройстве.

**ПРИМЕЧАНИЕ:** Для достижения максимальной производительности и продления срока службы Li-Ion аккумуляторов, перед первым использованием полностью зарядите аккумулятор.

### Процесс зарядки

Состояние заряда аккумулятора смотрите в приведённой ниже таблице:

Индикаторы зарядки: DCB105	
 зарядка	— — — —
 полностью заряжен	—————
 пауза для согревания/ охлаждения аккумулятора	— • — • — •
 замените аккумулятор	• • • • • • • •

Индикаторы зарядки: DCB107, DCB112, DCB113, DCB115	
 зарядка	— — — — 
 полностью заряжен	————— 
 пауза для согре- вания/охлаждения аккумулятора*	— — — —   ————— 

### \*DCB107, DCB112, DCB113, DCB115:

Красный индикатор зарядки будет продолжать мигать, тогда как жёлтый индикатор загорится только во время паузы для согревания/охлаждения аккумулятора. Как только аккумулятор охладится, жёлтый индикатор погаснет, и зарядное устройство продолжит процесс зарядки аккумулятора.

Зарядное устройство не будет заряжать неисправный аккумулятор. При обнаружении неисправности в аккумуляторе индикатор погаснет, отобразит проблему или начнёт мигать.

**ПРИМЕЧАНИЕ:** Это также может указывать на наличие неисправности в самом зарядном устройстве.

Если зарядное устройство указывает на наличие проблемы, отнесите зарядное устройство и аккумулятор в авторизованный сервисный центр для тестирования.

### ПАУЗА ДЛЯ СОГРЕВАНИЯ/ОХЛАЖДЕНИЯ АККУМУЛЯТОРА

Если зарядное устройство определит, что аккумулятор чрезмерно охлаждён или нагрет, автоматически инициируется пауза для согревания/охлаждения, в течение которой аккумулятор достигает оптимальной для зарядки температуры. Затем зарядное устройство автоматически переключается на режим зарядки. Данная функция увеличивает максимальный срок службы аккумулятора.

Охлаждённый аккумулятор будет заряжаться приблизительно вдвое медленнее тёплого аккумулятора. Аккумулятор будет медленно заряжаться на протяжении всего цикла зарядки и не вернётся к максимальной скорости зарядки, даже если аккумулятор нагреется.

### ТОЛЬКО ДЛЯ ИОННО-ЛИТИЕВЫХ (LI-ION) АККУМУЛЯТОРОВ

Инструменты XR Li-Ion спроектированы по Электронной Защитной Системе, которая защищает аккумулятор от перегрузки, перегрева или глубокой разрядки.

При срабатывании Электронной Защитной Системы инструмент автоматически отключится. Если это произошло, поместите Li-Ion аккумулятор в зарядное устройство до его полной зарядки.

## Важные инструкции по безопасности для всех аккумуляторов

При заказе аккумуляторов для замены, не забывайте указывать их номер по каталогу и напряжение.

Извлечённый из упаковки аккумулятор заряжен не полностью. Перед началом эксплуатации аккумулятора и зарядного устройства, прочтите нижеследующие инструкции по безопасности. Затем приступайте к установленной процедуре зарядки.

### ПРОЧИТЕ ВСЕ ИНСТРУКЦИИ

- **Не заряжайте и не используйте аккумулятор во взрывоопасной атмосфере, например, в присутствии легко воспламеняющихся жидкостей, газов или пыли.** При установке или извлечении аккумулятора из зарядного устройства пыль или газы могут воспламениться.
- **Не вставляйте аккумулятор в зарядное устройство силой.** никоим образом не видоизменяйте аккумулятор для установки в не предназначенное для него зарядное устройство – аккумулятор может расколоться, что приведёт к получению тяжёлой телесной травмы.
- **Заряжайте аккумуляторы только зарядными устройствами DEWALT.**
- **НЕ БРЫЗГАЙТЕ** и не погружайте в воду или другие жидкости.
- **Не храните и не используйте инструмент и аккумулятор в местах, в которых температура может достичь или превысить 40 °C (например, под наружными навесами или внутри металлических конструкций в летнее время).**



**ВНИМАНИЕ:** Ни в коем случае не пытайтесь разобрать аккумулятор. Не вставляйте в зарядное устройство аккумулятор с треснувшим или повреждённым корпусом. Не разбивайте, не бросайте и не ломайте аккумулятор. Не используйте аккумуляторы или зарядные устройства, которые подверглись воздействию резкого удара, удара при падении,

попали под тяжёлый предмет или были повреждены каким-либо другим образом (например, проткнуты гвоздём, попали под удар молотка или под ноги). Это может привести к поражению электрическим током или смерти от электрического тока. Повреждённые аккумуляторы должны возвращаться в сервисный центр на переработку.



**ПРЕДУПРЕЖДЕНИЕ:** Кладите не используемый инструмент набор на устойчивую поверхность в месте, в котором он не создаёт опасность, что об него могут споткнуться и упасть. Некоторые инструменты с аккумуляторами больших размеров ставятся на аккумулятор в вертикальном положении, но их легко опрокинуть.

### СПЕЦИАЛЬНЫЕ ИНСТРУКЦИИ ПО БЕЗОПАСНОСТИ ДЛЯ ИОННО-ЛИТИЕВЫХ (Li-ION) АККУМУЛЯТОРОВ

- **Не сжигайте аккумулятор, даже если он сильно повреждён или полностью изношен.** Аккумулятор в огне может взорваться. При горении ионно-литиевых аккумуляторов выделяются токсичные пары и частицы.
- **Если содержимое аккумулятора попало на кожу, немедленно промойте поражённый участок водой с мягким мылом.** Если аккумуляторная жидкость попала в глаз, промывайте открытый глаз в течение 15 минут, пока не исчезнет раздражение. Если необходимо обратиться за медицинской помощью, медиков следует поставить в известность, что аккумуляторный электролит состоит из смеси жидкого органического карбоната и солей лития.
- **Содержимое открытых элементов аккумулятора может вызывать раздражение органов дыхания.** Обеспечьте приток свежего воздуха. Если симптомы сохраняются, обратитесь за медицинской помощью.



**ВНИМАНИЕ:** Опасность получения ожога. Аккумуляторная жидкость может воспламениться при попадании искры или пламени.

## Транспортировка

Аккумуляторы DEWALT соответствуют всем применимым правилам транспортировки, прописанным производителем, а также национальным стандартам, включающим в себя Рекомендации ООН по перевозке опасных грузов; правила международной ассоциации воздушного транспорта (IATA) по перевозке опасных грузов, правила международного морского кодекса по опасным грузам (IMDG) и Европейское соглашение о перевозке опасных грузов автотранспортом (ADR). Каждый ионно-литиевый элемент или аккумулятор протестирован в соответствии с требованиями к испытаниям, указанными в подразделе 38.3 части по испытаниям и критериям Рекомендаций ООН по перевозке опасных грузов.

В большинстве случаев, перевозимый аккумулятор DEWALT освобождается от необходимости быть классифицированным, поскольку является материалом 9 класса опасности. Принадлежность к 9 классу опасности учитывается только в двух случаях:

1. Авиаперевозка более чем двух ионно-литиевых аккумуляторов DEWALT при наличии в упаковке только аккумуляторов (без инструментов), и
2. Любой вид перевозки ионно-литиевых аккумуляторов с удельной мощностью, превышающей 100 ватт-часов (Втч). Удельная мощность в ватт-часах указана на корпусе ионно-литиевого аккумулятора.

Вне зависимости от условий перевозки в обязанности грузоотправителя входит уточнение и получение информации о последних действующих правилах упаковки, маркировки и требований к документации.

Во время перевозки аккумуляторов существует риск возгорания при случайном контакте клемм аккумулятора с токопроводящими материалами. При перевозке аккумуляторов убедитесь, что клеммы аккумулятора защищены и надёжно изолированы от любых материалов, контакт с которыми способен вызвать короткое замыкание.

Информация данного раздела руководства по эксплуатации была предоставлена добровольно и на момент создания документа является полностью достоверной. Однако не было дано никаких гарантий - явно выраженных или подразумеваемых.

Деятельность в соответствии с правилами и нормами полностью является ответственностью покупателя.

## Аккумулятор

### ТИП АККУМУЛЯТОРА

Модели DCN660 и DCN661 работают от аккумуляторов напряжением 18 В.

Могут использоваться аккумуляторы DCB180, DCB181, DCB182, DCB183, DCB184 или DCB185. Более подробную информацию см. в разделе **«Технические характеристики»**.

## Рекомендации по хранению

1. Оптимальным местом для хранения является холодное и сухое место, вдали от прямых солнечных лучей и источников избыточного тепла или холода. Для увеличения производительности и срока службы, храните не используемые аккумуляторы при комнатной температуре.
2. Для обеспечения долгого срока службы аккумуляторов, при длительном хранении рекомендуется убирать полностью заряженные аккумуляторы в сухое прохладное место вдали от зарядного устройства.

**ПРИМЕЧАНИЕ:** Не убирайте на хранение полностью разряженные аккумуляторы. Перед использованием аккумулятор потребуется зарядить.

## Символы на зарядном устройстве и аккумуляторе

В дополнение к пиктограммам, содержащимся в данном руководстве по эксплуатации, на зарядном устройстве и аккумуляторе имеются символы, которые отображают следующее:



Перед использованием внимательно прочтите данное руководство по эксплуатации.



Время зарядки см. в разделе **«Технические характеристики»**.

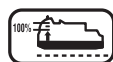

Аккумулятор заряжается.

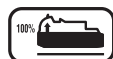

Аккумулятор заряжен.



Аккумулятор неисправен.



Пауза для согревания/охлаждения аккумулятора.



Не касайтесь токопроводящими предметами контактов аккумулятора и зарядного устройства!



Ни в коем случае не пытайтесь заряжать повреждённый аккумулятор!



Не погружайте аккумулятор в воду.



Немедленно заменяйте повреждённый сетевой кабель.



Заряжайте аккумулятор при температуре окружающей среды в пределах 4 °C-40 °C.



Для использования только внутри помещений.



LI-ION

Утилизируйте отработанный аккумулятор безопасным для окружающей среды способом!



DSVXXX

Заряжайте аккумуляторы DEWALT только зарядными устройствами DEWALT. Зарядка аккумуляторов других марок зарядными устройствами DEWALT может привести к протечке или взрыву аккумулятора и другим опасным ситуациям.



Не бросайте аккумулятор в огонь.

## Комплект поставки

В упаковку входят:

- 1 Гвоздезабиватель
- 1 Зарядное устройство (только модели D2 и P2)
- 2 Аккумулятора (только модели D2 и P2)
- 1 Чемодан (только модели D2 и P2)
- 1 Руководство по эксплуатации

**ПРИМЕЧАНИЕ:** Аккумуляторы, зарядные устройства и чемоданы не входят в комплект поставки моделей N.

- Проверьте инструмент, детали и дополнительные приспособления на наличие повреждений, которые могли произойти во время транспортировки.
- Перед началом работы необходимо внимательно прочитать настоящее руководство и принять к сведению содержащуюся в нем информацию.

## Описание (Рис. 1)



**ВНИМАНИЕ:** Ни в коем случае не модифицируйте электроинструмент или какую-либо его деталь. Это может привести к получению травмы или повреждению инструмента.

- A. Курковый пусковой выключатель
- B. Направляющий элемент
- C. Затвор отсека для удаления застрявших гвоздей
- D. Рычаг перезапуска при останове
- E. Подсветка/Индикатор неисправности
- F. Двусторонний крючок для крепления на ремне
- G. Держатель для не оставляющего следов наконечника
- H. Толкатель
  - I. Магазин для гвоздей
- J. Переключатель режимов работы (только DCN660)
- K. Колесо регулятора глубины забивания
- L. Индикатор глубины забивания
- M. Кнопка блокировки пускового выключателя
- N. Не оставляющий следов наконечник
- O. Аккумулятор
- P. Отпирающая кнопка аккумулятора

## НАЗНАЧЕНИЕ

Ваш аккумуляторный обшивочный гвоздезабиватель 16 GA предназначен для профессиональных работ по забиванию гвоздей и скреплению поверхностей.

**НЕ ИСПОЛЬЗУЙТЕ** инструмент во влажных условиях или при наличии в окружающем пространстве легко воспламеняющихся жидкостей или газов.

Данные обшивочные гвоздезабиватели 16 GA являются профессиональными электроинструментами.

**НЕ РАЗРЕШАЙТЕ** детям прикасаться к инструменту. Неопытные пользователи всегда должны работать под наблюдением.

- **Дети и неопытные лица.** Использование инструмента детьми и неопытными лицами допускается только под контролем ответственного за их безопасность лица.
- Данное изделие не может использоваться людьми (включая детей) со сниженными физическими, сенсорными и умственными

способностями или при отсутствии необходимого опыта или навыка, за исключением, если они выполняют работу под присмотром лица, отвечающего за их безопасность. Не оставляйте детей с инструментом без присмотра.

## Электробезопасность

Электрический двигатель рассчитан на работу только при одном напряжении электросети. Всегда следите, чтобы напряжение аккумулятора соответствовало напряжению, обозначенному на паспортной табличке инструмента. Также убедитесь, что напряжение Вашего зарядного устройства соответствует напряжению электросети.



Ваше зарядное устройство DEWALT имеет двойную изоляцию в соответствии со стандартом EN 60335, что исключает потребность в заземляющем проводе.

Повреждённый кабель должен заменяться специально подготовленным кабелем, который можно получить в сервисном центре DEWALT.

## Использование удлинительного кабеля

Используйте удлинительный кабель только в случае крайней необходимости! Всегда используйте удлинительный кабель установленного образца, соответствующий входной мощности Вашего зарядного устройства (см. раздел **«Технические характеристики»**). Минимальный размер проводника должен составлять 1 мм<sup>2</sup>; максимальная длина кабеля не должна превышать 30 м.

При использовании кабельного барабана, всегда полностью разматывайте кабель.

## СБОРКА И РЕГУЛИРОВКА



**ВНИМАНИЕ:** Для снижения риска получения тяжёлой травмы, выключайте инструмент и извлекайте из него аккумулятор перед каждой операцией регулировки или снятием/установкой принадлежностей или насадок. Непреднамеренный запуск инструмента может привести к получению травмы.



**ВНИМАНИЕ:** Используйте аккумуляторы и зарядные устройства только марки DEWALT.

## Установка и извлечение аккумулятора (Рис. 2)

**ПРИМЕЧАНИЕ:** Убедитесь, что аккумулятор (O) полностью заряжен.

### ДЛЯ УСТАНОВКИ АККУМУЛЯТОРА В РУКОЯТКУ ИНСТРУМЕНТА

1. Совместите аккумулятор (O) с бороздками внутри рукоятки инструмента (Рис. 2).
2. Вдвигайте аккумулятор в рукоятку, пока не услышите, что замок защёлкнулся на месте.

### ДЛЯ ИЗВЛЕЧЕНИЯ АККУМУЛЯТОРА ИЗ ИНСТРУМЕНТА

1. Нажмите на отпирающие кнопки (P) и извлеките аккумулятор из рукоятки инструмента.
2. Вставьте аккумулятор в зарядное устройство, как описано в разделе **«Зарядное устройство»** данного руководства.

## АККУМУЛЯТОР С РАСХОДОМЕРОМ (РИС. 2)

Некоторые аккумуляторы DEWALT оборудованы расходомером в виде трёх зелёных светодиодных индикаторов, обозначающих текущий уровень заряда аккумулятора.

Для активирования расходомера нажмите и удерживайте кнопку (R). Комбинация из трёх горящих светодиодных индикаторов обозначает текущий уровень заряда аккумулятора. Когда уровень заряда аккумулятора упадёт ниже эксплуатационного предела, расходомер погаснет, и аккумулятор нужно будет подзарядить.

**ПРИМЕЧАНИЕ:** Расходомер является индикатором только лишь уровня заряда, оставшегося в аккумуляторе. Расходомер не является индикатором функциональных возможностей инструмента, зависящих от компонентов, температуры и действий конечного пользователя.

## Индикатор низкого заряда аккумулятора (Рис. 1)

Индикатор низкого заряда аккумулятора является встроенной функцией левой подсветки (E). Индикатор загорится четыре

раза, указывая на то, что аккумулятор следует подзарядить, после чего инструмент автоматически выключится.



Как только индикатор начнёт мигать, выключите инструмент и извлеките из него аккумулятор (O) для зарядки.

Инструмент будет находиться в нерабочем состоянии всё время, пока в него будет установлен разряженный аккумулятор.

## Крючок для крепления на ремне (Рис. 3)

Крючок для крепления на ремне может быть установлен с любой стороны инструмента или удалён вовсе.

1. Вставьте крючок для крепления на ремне (F) в монтажное отверстие с любой стороны инструмента.
2. Вставьте винт (S) в монтажное отверстие через крючок. Затяните винт.

## Загрузка магазина (Рис. 4)

1. Вставьте обойму гвоздей в заднюю часть магазина (I).
2. Оттяните толкатель (H) назад, пока он не окажется позади гвоздей.
3. Отпустите толкатель.

### РАЗГРУЗКА МАГАЗИНА

1. Держа инструмент в вертикальном положении, нажмите на затвор на толкателе (H) и позвольте гвоздям соскользнуть в низ магазина.
2. Извлеките гвозди из магазина (I).

## Настройка глубины забивания (Рис. 1)

Установить глубину, на которую гвоздь входит в заготовку, можно с помощью колеса регулятора глубины забивания.

1. Для неглубокого забивания гвоздей поверните колесо регулятора (K) в сторону задней части инструмента. Индикатор глубины забивания (L) отобразит вашу настройку в пределах доступного диапазона.
2. Для глубокого забивания гвоздей поверните колесо регулятора (K) в сторону передней части инструмента.

## Выбор режима работы (Рис. 5)

### ТОЛЬКО DCS660

Для выбора режима прерывистого забивания переведите переключатель (J) на изображение одного гвоздя ( / ).

Для выбора режима последовательного забивания переведите переключатель (J) на изображение трёх гвоздей ( / / / ).

## Кнопка блокировки пускового выключателя (Рис. 6)

Данный инструмент оборудован кнопкой блокировки пускового выключателя (M), предохраняющей от внезапного выстрела гвоздём.

Для активации блокировки пускового выключателя переведите кнопку вниз.

Для отключения блокировки пускового выключателя переведите кнопку (M) вверх.



**ВНИМАНИЕ:** Перед проведением любых настроек, а также если инструмент не используется, убедитесь, что активирована блокировка пускового выключателя (M) и из инструмента извлечён аккумулятор.

## Защитный наконечник (Рис. 1)

При использовании инструмента для работы с деревом надевайте поверх контактного элемента (B) защитный наконечник, не оставляющий следов (N).

Храните неиспользуемый наконечник на специально предназначенном для него держателе (G).



**ВНИМАНИЕ:** Перед установкой или снятием защитного наконечника убедитесь, что активирована блокировка пускового выключателя (M) и из инструмента извлечён аккумулятор.

## Подсветка (Рис. 1)

Данный инструмент оборудован подсветкой (E), расположенной с каждой стороны инструмента. Подсветка загорается при нажатии на курковый пусковой выключатель или отпуске контактного элемента. После 10 секунд не использования

инструмента подсветка погаснет. Подсветка также снабжена функцией индикатора низкого заряда аккумулятора и индикатора заклинивания гвоздей. Дополнительную информацию см. в разделах «Индикатор низкого заряда аккумулятора» и «Извлечение застрявших гвоздей».



**ВНИМАНИЕ:** Подсветка предназначена для освещения непосредственно рабочей поверхности. Не используйте подсветку в качестве основного источника света.

## ЭКСПЛУАТАЦИЯ

### Инструкции по использованию



**ВНИМАНИЕ:** Всегда следуйте указаниям действующих норм и правил безопасности.



**ВНИМАНИЕ:** Для снижения риска получения тяжёлой травмы, выключайте инструмент и извлекайте из него аккумулятор перед каждой операцией регулировки или снятием/установкой принадлежностей или насадок. Непреднамеренный запуск инструмента может привести к получению травмы.

### Правильное положение рук во время работы (Рис. 9)



**ВНИМАНИЕ:** Для уменьшения риска получения тяжёлой травмы, **ВСЕГДА** правильно удерживайте инструмент, как показано на рисунке.



**ВНИМАНИЕ:** Для уменьшения риска получения тяжёлой травмы, **ВСЕГДА** надёжно удерживайте инструмент, предупреждая внезапные сбои в работе.

Правильное положение рук во время работы: одной рукой удерживайте основную рукоятку.

### Подготовка инструмента к работе (Рис. 1)

1. Извлеките аккумулятор и все гвозди из магазина.

2. Убедитесь, что направляющий элемент (В) может двигаться свободно.
3. Загрузите гвозди в магазин.



**ВНИМАНИЕ:** Не используйте инструмент, если направляющий элемент или толкатель не могут двигаться свободно.

**ПРЕДУПРЕЖДЕНИЕ: НИКОГДА** не распыляйте и не наносите любым другим способом смазочные вещества или чистящие растворители внутрь устройства. Это может значительно снизить срок службы и производительность устройства.

### Работа инструментом (Рис. 1)

Модель DCN660 может работать в двух режимах забивания: прерывистом и последовательном.

Модель DCN661 работает только в прерывистом режиме забивания.

#### ПРЕРЫВИСТЫЙ РЕЖИМ ( / )

Прерывистый режим используется для поочередного забивания гвоздей и очень удобен, когда необходимо аккуратно и точно забить гвозди в заготовку.

1. При помощи переключателя (J) выберите прерывистый режим забивания. (только DCN660)
2. Отключите блокировку пускового выключателя (M).
3. Уприте направляющий элемент (B) в заготовку.
4. Включите инструмент, нажав на курковый пусковой выключатель (A).
5. Отпустите пусковой выключатель и поднимите направляющий элемент с поверхности заготовки.
6. Для забивания последующих гвоздей повторите шаги 3-5.

#### ПОСЛЕДОВАТЕЛЬНЫЙ РЕЖИМ ( // ) ТОЛЬКО DCN660

Последовательный режим используется для быстрого забивания гвоздей в плоскую неподвижную заготовку.

1. При помощи переключателя (J) выберите последовательный режим забивания.
2. Отключите блокировку пускового выключателя (M).



3. Чтобы забить один гвоздь, действуйте, как при прерывистом режиме:
  - a. Уприте направляющий элемент (B) в заготовку.
  - b. Включите инструмент, нажав на курковый пусковой выключатель (A).
4. Чтобы забить несколько гвоздей, нажмите и удерживайте курковый пусковой выключатель (A) и несколько раз прижмите направляющий элемент (B) к заготовке. При каждом контакте направляющего элемента (B) с заготовкой при нажатом курковом пусковом выключателе (A) будет производиться выстрел гвоздём.



**ВНИМАНИЕ:** Не нажимайте курковый пусковой выключатель, если инструмент не используется. В этом случае включайте блокировку пускового выключателя (M), чтобы избежать непреднамеренного срабатывания инструмента.

## Действия при внезапном останове и извлечении застрявших гвоздей (Рис. 1, 7, 8)

При застревании гвоздя в носовой части инструмента или при внезапном останове начнёт мигать правая подсветка (E).



1. Активируйте блокировку пускового выключателя (M).
2. Извлеките аккумулятор (O) и все гвозди из магазина.
3. Поднимите затвор отсека для удаления застрявших гвоздей (C), расположенный на верхней поверхности носовой части, и откройте смотровую дверцу.
4. Извлеките застрявший гвоздь, при необходимости воспользовавшись плоскогубцами. Если застрявших гвоздей нет, возможно, инструмент перестал работать по причине внезапного останова.
5. При необходимости переведите рычаг перезапуска (D), завершая цикл ударного контакта.

6. Закройте смотровую дверцу и введите язычок затвора под два выступа (Q) на носовой части. Опустите и зафиксируйте затвор отсека для удаления застрявших гвоздей.

При частом застревании гвоздей в носовой части отнесите инструмент в авторизованный сервисный центр DEWALT для проведения ремонта.

## ТЕХНИЧЕСКОЕ ОБСЛУЖИВАНИЕ

Ваш электроинструмент DEWALT рассчитан на работу в течение продолжительного времени при минимальном техническом обслуживании. Срок службы и надёжность инструмента увеличивается при правильном уходе и регулярной чистке.



**ВНИМАНИЕ:** Для снижения риска получения тяжёлой травмы, выключайте инструмент и извлекайте из него аккумулятор перед каждой операцией регулировки или снятием/установкой принадлежностей или насадок. Непреднамеренный запуск инструмента может привести к получению травмы.

Зарядное устройство и аккумулятор не требуют технического обслуживания.



### Смазка

Ваш электроинструмент не требует дополнительной смазки.



### Чистка



**ВНИМАНИЕ:** Выдувайте грязь и пыль из корпуса сухим сжатым воздухом по мере видимого скопления грязи внутри и вокруг вентиляционных отверстий. Выполняйте данную процедуру, надев средство защиты глаз и респиратор утверждённого типа.



**ВНИМАНИЕ:** Никогда не используйте растворители или

*другие агрессивные химические средствами для очистки неметаллических деталей инструмента. Эти химикаты могут ухудшить свойства материалов, применённых в данных деталях. Используйте ткань, смоченную в воде с мягким мылом. Не допускайте попадания какой-либо жидкости внутрь инструмента; ни в коем случае не погружайте какую-либо часть инструмента в жидкость.*

## ИНСТРУКЦИИ ПО ЧИСТКЕ ЗАРЯДНОГО УСТРОЙСТВА



**ВНИМАНИЕ:** Опасность поражения электрическим током. Перед чисткой отключите зарядное устройство от розетки сети переменного тока. Грязь и масло можно удалять с наружной поверхности зарядного устройства с помощью ткани или мягкой неметаллической щётки. Не используйте воду или любой чистящий раствор.

## Дополнительные принадлежности



**ВНИМАНИЕ:** Поскольку принадлежности, отличные от тех, которые предлагает DEWALT, не прошли тесты на данном изделии, то использование этих принадлежностей может привести к опасной ситуации. Во избежание риска получения травмы, с данным продуктом должны использоваться только дополнительные принадлежности, рекомендованные DEWALT.

По вопросу приобретения дополнительных принадлежностей обращайтесь к Вашему дилеру.

## Возможные неисправности и способы их устранения

В случае возникновения нарушений в работе инструмента, выполняйте приведенные ниже указания. Если неисправность своими силами устранить не удастся, обратитесь в авторизованный сервисный центр DEWALT.

### Инструмент не работает.

#### Не загорается подсветка.

Проверьте, что не задействована блокировка пускового выключателя.

- Проверьте уровень зарядки аккумулятора (см. раздел «Аккумулятор с расходомером» в данном руководстве по эксплуатации).
- Извлеките аккумулятор, подождите минимум секунд и снова установите аккумулятор в инструмент.

#### Подсветка загорается, но двигатель не заводится.

- Проверьте, что не задействованы курковый пусковой выключатель и контактный элемент, затем активируйте только контактный элемент.
- Проверьте положение переключателя режимов работы (только DCN660).
- Проверьте уровень зарядки аккумулятора (см. разделы «Аккумулятор с расходомером» и «Индикатор низкого заряда аккумулятора» в данном руководстве по эксплуатации).

#### Подсветка загорается, двигатель запускается, но инструмент не забивает гвозди.

- Проверьте положение переключателя режимов работы (только DCN660).
- Убедитесь, что в магазин загружены гвозди правильного типа и толкатель контактирует с гвоздём.
- Проверьте сигналы индикатора (при необходимости замените аккумулятор или удалите застрявший гвоздь – см. разделы «Индикатор низкого заряда аккумулятора» и «Действия при внезапном останове и извлечении застрявших гвоздей» в данном руководстве по эксплуатации).
- Убедитесь, что контактный элемент и толкатель двигаются свободно (см. раздел «Подготовка инструмента к работе» в данном руководстве по эксплуатации).

**ПРИМЕЧАНИЕ:** Для перезапуска механизма воспользуйтесь рычагом перезапуска. Для перезагрузки электроники также может понадобиться двойное нажатие на кнопку блокировки пускового выключателя. О необходимости данных действий оповестит подсветка с функцией индикатора.

**Подсветка загорается, двигатель запускается, но инструмент не забивает гвозди заподлицо.**

- Отрегулируйте глубину забивания (см. раздел «Настройка глубины забивания в данном руководстве по эксплуатации).
- Переведите инструмент в режим прерывистого забивания, если он ещё не переведён в этот режим.
- Выберите гвозди, длина которых соответствует материалу.
- Проверьте уровень зарядки аккумулятора (см. разделы «Аккумулятор с расходомером» и «Индикатор низкого заряда аккумулятора» в данном руководстве по эксплуатации).
- Прочистите носовую часть инструмента сжатым воздухом. Не используйте смазочные материалы.
- Прочистите магазин сжатым воздухом.
- Блок ударного контакта повреждён/изношен. Если вышеизложенные шаги не помогли устранить неисправность, обратитесь в авторизованный сервисный центр DEWALT.

**ПРИМЕЧАНИЕ:** Для перезапуска механизма воспользуйтесь рычагом перезапуска. Для перезагрузки электроники также может понадобиться двойное нажатие на кнопку блокировки пускового выключателя. О необходимости данных действий оповестит подсветка с функцией индикатора.

**Гвозди застряли в инструменте.**

- Убедитесь, что в магазин загружены гвозди правильного типа и толкатель контактирует с гвоздём.
- Выберите гвозди, длина которых соответствует материалу.
- Прочистите носовую часть инструмента (см. раздел «Действия при внезапном останове и извлечении застрявших гвоздей» в данном руководстве по эксплуатации).
- Прочистите магазин сжатым воздухом.
- Блок ударного контакта повреждён/изношен. Если вышеизложенные шаги не помогли устранить неисправность, обратитесь в авторизованный сервисный центр DEWALT.

**ПРИМЕЧАНИЕ:** Для перезапуска механизма воспользуйтесь рычагом перезапуска. Для перезагрузки электроники также может понадобиться двойное нажатие на кнопку блокировки пускового выключателя. О необходимости данных действий оповестит подсветка с функцией индикатора.

## Защита окружающей среды



Раздельный сбор. Данное изделие нельзя утилизировать вместе с обычными бытовыми отходами.



Если однажды Вы захотите заменить Ваше изделие DEWALT или Вы больше в нём не нуждаетесь, не выбрасывайте его вместе с бытовыми отходами. Отнесите изделие в специальный приёмный пункт.



Раздельный сбор изделий с истекшим сроком службы и их упаковок позволяет пускать их в переработку и повторно использовать. Использование переработанных материалов помогает защищать окружающую среду от загрязнения и снижает расход сырьевых материалов.

Местное законодательство может обеспечить сбор старых электроинструментов отдельно от бытового мусора на муниципальных свалках отходов, или Вы можете сдавать их в торговом предприятии при покупке нового изделия.

Фирма DEWALT обеспечивает приём и переработку отслуживших свой срок изделий DEWALT. Чтобы воспользоваться этой услугой, Вы можете сдать Ваше изделие в любой авторизованный сервисный центр, который собирает их по нашему поручению.

Вы можете узнать место нахождения Вашего ближайшего авторизованного сервисного центра, обратившись в Ваш местный офис DEWALT по адресу, указанному в данном руководстве по эксплуатации. Кроме того, список авторизованных сервисных центров DEWALT и полную информацию о нашем послепродажном обслуживании и контактах Вы можете найти в интернете по адресу: [www.2helpU.com](http://www.2helpU.com).



## Аккумулятор

Данный аккумулятор с длительным сроком службы следует подзаряжать, если он не обеспечивает достаточную мощность для работ, которые ранее выполнялись легко и быстро. Утилизируйте отработанный аккумулятор безопасным для окружающей среды способом.

- Полностью разрядите аккумулятор, затем извлеките его из инструмента.
- Ионно-литиевые элементы подлежат переработке. Сдайте их Вашему дилеру или в местный пункт переработки. Собранные аккумуляторы будут переработаны или утилизированы безопасным для окружающей среды способом.



EST	Tallmac Tehnika OÜ Liimi 4/2 10621 Tallinn	(+372) 6563683 remont@tallmac.ee <b>www.tallmac.ee</b>
	Tallmac Tehnika OÜ Riia 130 B/1 TARTU 50411	(+372) 6668510 tartu@tallmac.ee <b>www.tallmac.ee</b>
	Stokker AS Peterburi tee 44 11415 Tallinn	(+372) 6201111 stokker@stokker.com <b>www.stokker.com</b>
LV	LIC GOTUS SIA Ulbrokas Str. 1021 Riga	(+371) 67556949 info@licgotus.lv <b>www.licgotus.lv</b>
	Stokker SIA Krasta iela 42 LV1003 Riga	(+371) 27354354 krasta.riga@stokker.com <b>www.stokker.com</b>
	Visico Fastening Systems SIA Mazā Rāmavas iela 2 1076 Valdlauci, Riga	(+371) 67 452 453 (+371) 67 452 454 info@visico.eu <b>www.visico.eu</b>
LT	ELREMTA MASTERMANN UAB NAGLIO STR 4C 52367 Kaunas	(+370) 69840004 servisas@elmast.lt <b>www.elremta.lt</b>
	Stokker UAB Islandijos pl.5 LT-49179 Kaunas	(+370) 650 05730 kaunas@stokker.com <b>www.stokker.com</b>

Rohkem infot lähima hoolduspartneri kohta leiate siit:

**www.2helpu.com**

Informāciju par tuvāko servisa pārstāvi skatiet tīmekļa vietnē:

**www.2helpu.com**

Informāciju apie artimiausias remonto dirbtuves rasite tinklalapyje:

**www.2helpu.com**



## Garantija

DEWALT užtikrina, kad gaminio, kuris pristatomas vartotojui, medžiagos ir (arba) jo surinkimas yra kokybiškas. Garantija yra priedas prie privačių vartotojų teisių ir jų nekeičia. Garantija galioja visose Europos Bendrijos valstybėse natėse ir Europos laisvosios prekybos zonoje.

Jei DEWALT gaminy sultūžia dėl nekokybiškų medžiagų ir (arba) surinkimo, arba, jei jis neatitinka techninių reikalavimų, 12 mėnesių laikotarpiu nuo jo įsigijimo DEWALT sutaisys arba pakels gaminį.

Garantija netaikoma, jei gedimas atsiranda dėl:

- normalaus susidėvėjimo;
- netinkamo įrankio eksploatavimo ar techninės priežiūros;
- jei variklis buvo perkrautas;
- jei gaminy sugedo dėl neįprastų dalių, medžiagų ar nelaimingo atsitikimo;
- netinkamo maitinimo.

Garantija netaikoma, jei gaminį remontavo arba išmontavo DEWALT neįgaliosios technikas.

Garantijai pasinaudoti gaminį, užpildytą garantinę kortelę ir pirkimo įrodymą (čekį) reikia pristatyti pardavėjui arba tiesiogiai įgaliotoms remonto dirbtuvėms ne vėliau kaip per du mėnesius nuo gedimo nustatymo.

Informaciją apie artimiausias DEWALT remonto dirbtuves rasite tinklalapyje [www.2helpu.com](http://www.2helpu.com).

## Garantinis talonas:

Įrankio modelis/katalogo numeris .....

Serijsinis numeris/datos kodas .....

Vartotojas .....

Pardavėjas .....

Data .....



## Garantii

DEWALT garanteerib, et toode on kliendile tarnimisel vaba materjali ja/või koostamise vigadest. Garantii lisandub erakliendi seaduslikele õigustele ning ei mõjuta neid. Garantii kehtib kõigi Euroopa Ühenduse liikmesriikide territooriumitel ja Euroopa vabakaubanduspiirkonnas.

Kui 12 kuu jooksul ostmisest esineb mõnel DEWALT tootel rike materjali ja/või koostamise vea tõttu või see on spetsifikatsiooni suhtes defektne, parandab või vahetab DEWALT toote kliendi jaoks minimaalse vaevaga.

Garantii ei kehti, kui vea põhjuseks on:

- Normaalne kulumine
- Tööriista väärkohtlemine või halb hooldamine
- Mootori ülekoormamine
- Kui toodet on kahjustanud vöörosakesed, materjal või õnnetus
- Vale toitepinge

Garantii ei kehti, kui toodet on remontinud või demonteerinud DEWALT volitusetä isik.

Garantii kasutamiseks tuleb toode, täidetud garantiikaart ja ostutõend (t ekk) viia müüjale või otse volitatud teenindajale hiljemalt kaks kuud peale vea avastamist.

Teavet lähima DEWALT teenindaja kohta leiata veebisaidilt: [www.2helpu.com](http://www.2helpu.com).

## Garantiita long:

Tööriista mudel/katalogi number .....

Seerianumber/kuupäeva kood .....

Klient .....

Müüja .....

Kuupäev .....

# DEWALT®

РУССКИЙ ЯЗЫК

## Гарантия

DEWALT гарантирует, что данное изделие в момент поставки потребителю не содержит каких-либо дефектов материалов или сборки. Данная гарантия дополняет законные права частного потребителя и не затрагивает их каким-либо образом. Настоящая гарантия действует на территориях стран-членов Европейского Союза и в Европейской зоне свободной торговли.

Если в течение 12 месяцев с даты приобретения произошла поломка изделия DEWALT из-за некачественных материалов и/или сборки, либо изделие является дефектным в соответствии с техническими требованиями, то DEWALT отремонтирует или заменит изделие с минимальным беспокойством для потребителя.

Гарантия не действительна, если произошла поломка вследствие:

- Нормального износа
- Неправильного использования или плохого обслуживания
- Перегрузки двигателя
- Если изделие повреждено посторонними частями, материалом или вследствие аварии
- Использования ненадлежащего источника питания

Гарантия не действительна, если изделие подвергалось ремонту или разборке лицом, не уполномоченным DEWALT.

Для того, чтобы воспользоваться гарантией необходимо предоставить: изделие, заполненную Гарантийную карту и доказательство покупки (приемки) дилеру или непосредственно уполномоченному агенту по обслуживанию не позднее двух месяцев с момента обнаружения поломки.

Информацию о ближайшем агенте по обслуживанию DEWALT можно найти на странице в Интернете: [www.2helpu.com](http://www.2helpu.com).

## Гарантийный талон:

Модель инструмента / Номер по каталогу .....

Серийный номер / Код даты .....

Потребитель .....

Дилер .....

Дата .....

# DEWALT®

LATVIŠU

## Garantija

DEWALT garantē, ka produktam, to piegādājot Klientam, nav materiālu un/vai montāžas defektu. Garantija ir papildus privāti Klienti juridiskajam tiesībam un tas neietekmē. Garantija ir spēkā visās Eiropas Kopienas dalībvalstīs un Eiropas Brīvās tirdzniecības zonā.

Jā DEWALT produkts saūst materiālu un/vai montāžas trūkumu dēļ vai ja tam ir trūkumi saskaņā ar tehnisko specifikāciju, DEWALT 12 mēnešu laikā no pirkšanas datuma veiks remontu vai produkta nomaiņu, cenšoties klientam radīt iespējami mazāk grūtību.

Garantija nav spēkā, ja bojājums ir radies šāda iemesla dēļ:

- Normāls nolietums
- Ieļļas nepareiza lietošana vai silkta uzturēšana
- Ja motors darbināts ar pārsliodzi
- Ja produkta bojājumu radījuši svešķermeņi, cits materiāls vai tas bojāts avārijas rezultātā
- Nepareiza strāvas padeve

Garantija nav spēkā, ja produktam gemontu vai arkori veikusi persona, kam šādam nolūkam nav DEWALT atļaujas.

Lai izmantotu garantijas tiesības, produkts ar aizpildītu garantijas talonu un rīkuma apliecējumu (čeku) ir jānogādā raīddevējam vai tieši pilnvarotajam arkores pārstāvim vēlākais divus mēnešus pēc trūkuma konstatēšanas.

Informāciju par tuvāko DEWALT servisa pārstāvi meklējiet mājas lapā: [www.2helpu.com](http://www.2helpu.com).

## Garantijas talons:

Ieļļes modelis/Kataloga numurs .....

Sērijas numurs/Datuma kods .....

Klients .....

Pārdevējs .....

Datums .....