

# FAR TOOLS®

- FR** Scie circulaire double lame ( Notice originale )
- EN** Double blade circular saw ( Original manual translation )
- DE** Doppelkreissäge ( Übersetzung aus dem Original-Anleitung )
- ES** Sierra circular de doble hoja( Traducción del manual de instrucciones originale )
- IT** Sega circolare a doppia lama ( Traduzione dell'avvertenza originale )
- PT** Serra circular de lâmina dupla ( Tradução do livro de instruções original )
- NL** Cirkelzaag met dubbel blad ( Vertaling van de originele instructies )
- EL** Διπλό πριόνι με κυκλικό πριόνι (Μετάφραση από τις πρωτότυπες οδηγίες )
- PL** Pila tarczowa z podwójnym ostrzem ( Tłumaczenie z oryginalnej instrukcji )
- FI** Kaksipuolinen pyörösaha ( Käännös alkuperäisestä ohjeet )
- SV** Dubbla blad cirkelsåg ( Översättning från originalinstruktioner )
- BU** Двухсторонно циркулярно трионче ( Превод на оригиналната инструкция )
- DA** Dobbelt klinge cirkelsav ( Oversættelse fra oprindelige brugsanvisning )
- RO** Ferăstrău circular cu două lame ( Traducere din instrucțiunile originale )
- RU** Двухвалковая циркулярная пила (Перевод с оригинальной инструкции)
- TU** Çift bıçaklı daire testere ( Orjinal talimatlar çeviri )
- CS** Dvoulistá kotoučová pila ( Překlad z originálního návodu )
- SK** Dvojité kotúčová pila (Preklad z originálneho návodu)
- HE** תיורוקמ תוארוהמ סוגרת) בהל לופכ לוגע בהל
- AR** (ةيلصراأل تاميلعتل نم قمعرتل) يرئاد راشدم ةجوزم قرفش
- HU** Dupla lapátos körfűrész ( Fordítás az eredeti utasítások )
- SL** Dvojna krožna žaga (Prevod iz izvirnih navodil)
- ET** Topelt tera ketassaega (Tõlge originaal juhiseid)
- LV** Divkāršā lāpstīņa diskveida zāģis (Tulkojumā no instrukcijas oriģinālvalodā)
- LT** Dviašalis diskinis pjūvis (Vertimas iš originalių instrukcijas)
- HR** Dvostruka ručna kružna pila za oštricu (Originalne upute)



## SDBL-125

Professional Machine



© FAR GROUP EUROPE

115447-B-20180615

[www.fartools.com](http://www.fartools.com)

**FIG. A & B**

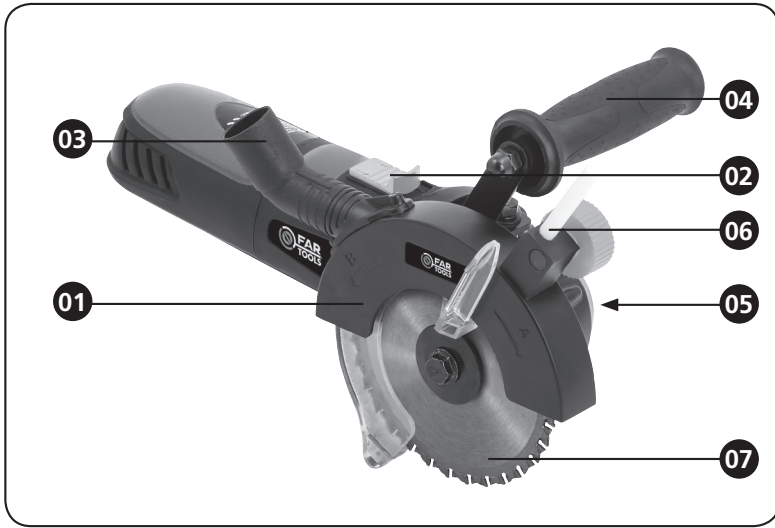

**FIG. C**

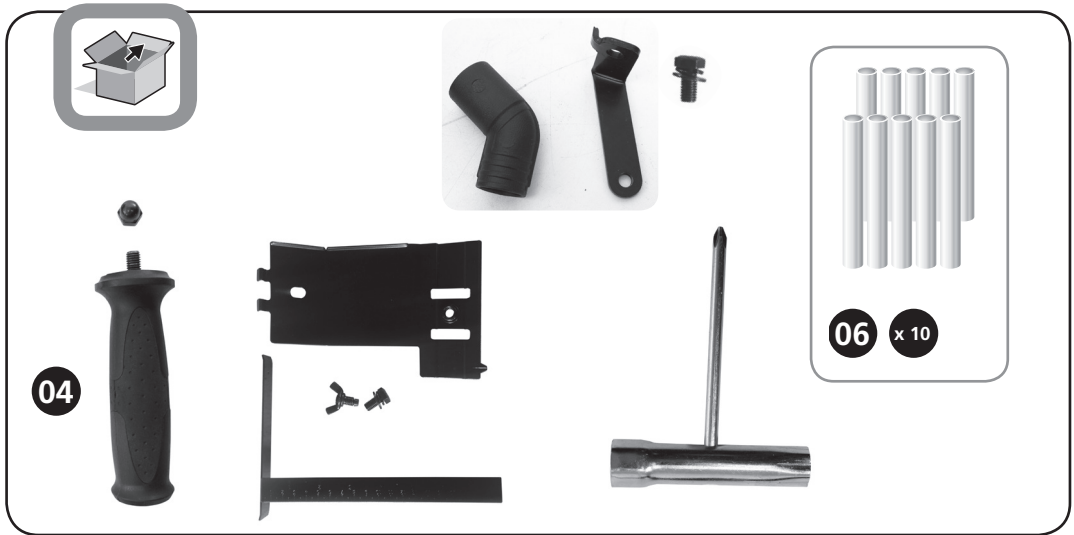

**FIG. D**



01

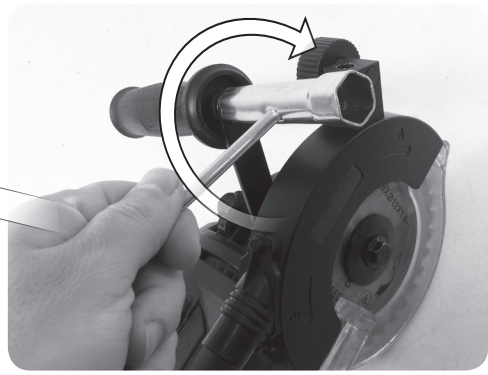
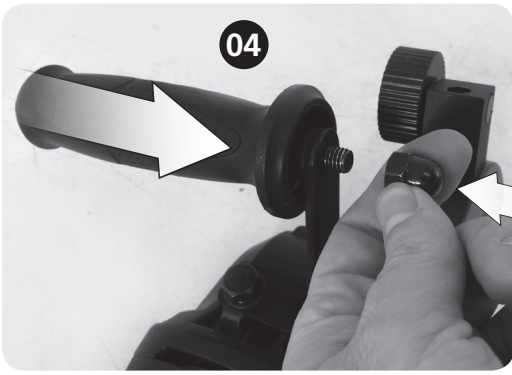

02

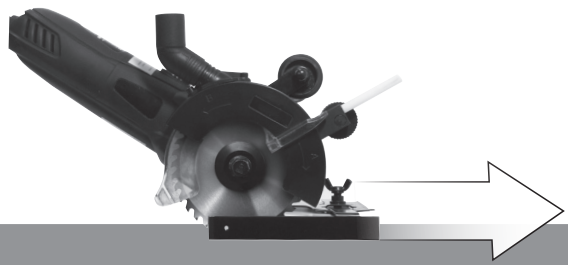
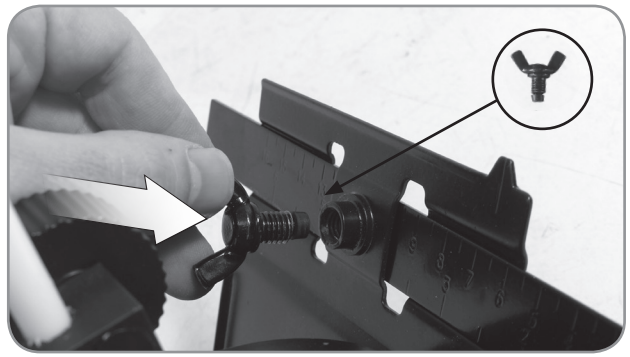
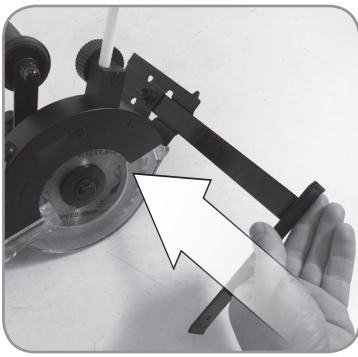
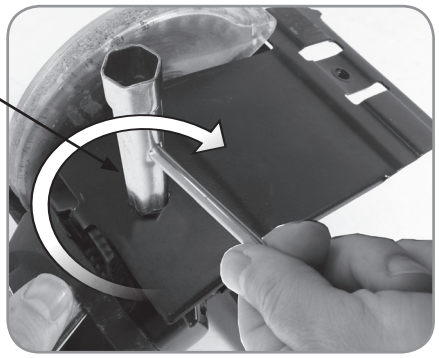
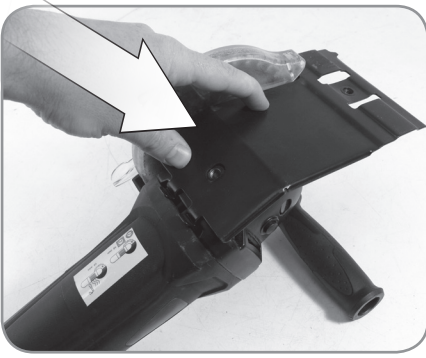

03

03

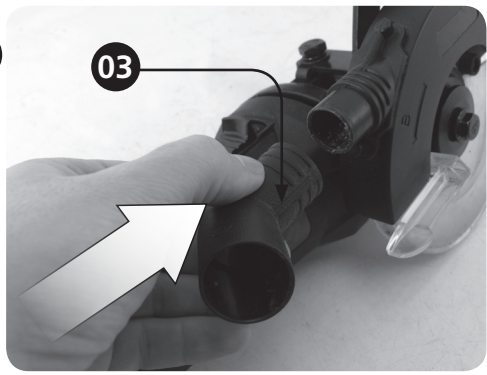

04

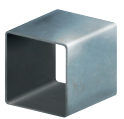

=



+

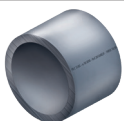

=

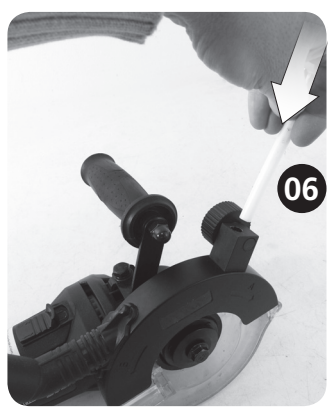

06

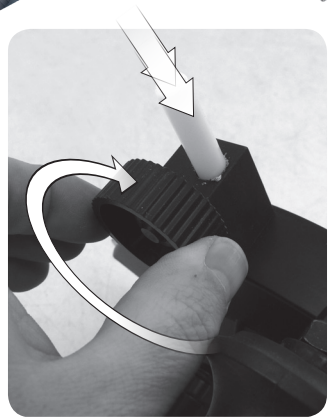

115828 : x 25

05



ON / OFF

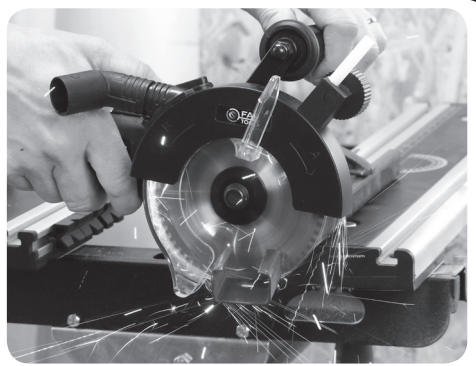
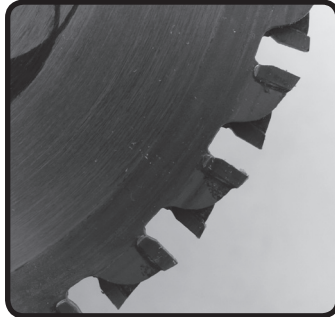
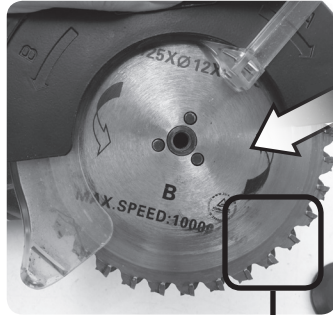
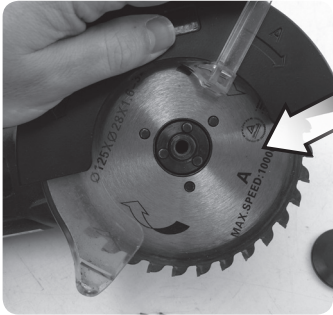
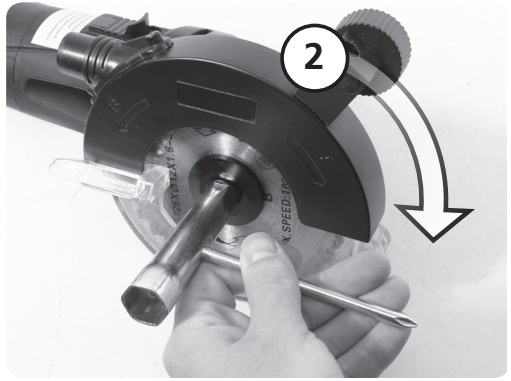
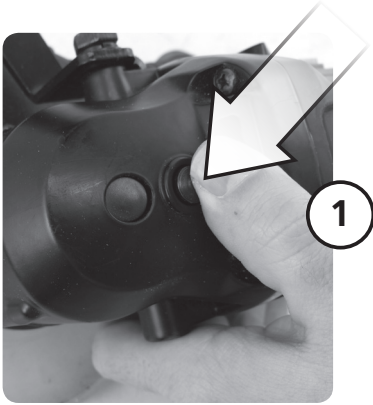

FIG. E





01



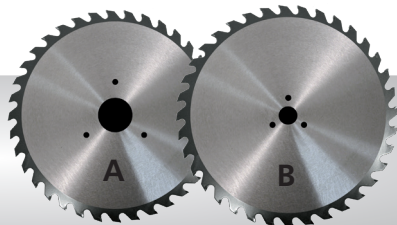

115829 :

A =  $\varnothing$  125 x 28 mm  
B =  $\varnothing$  125 x 12 mm



	<p>Tension et fréquence assignée: Nominal frequency and power: Spannung und Frequenz: Tensión y frecuencia fijada: Tensione e frequenza assegnata: Tensão e frequência fixa: Aangewezen spanning en frequentie: Ονομαστική τάση και συχνότητα: Napięcie i częstotliwość przydzielona: Jännite ja määrätty taajuus: Angiven spänning och frekvens: Anført spænding og frekvens: Tensiune și frecvență de lucru:</p>	<p><b>Заданное напряжение и частота:</b> Tahsis gerilimi ve frekansı: Stanovené napětí a frekvence: Stanovené napätie a frekvencia: מחמת ותדר מוקצב. الغسليّة والذبيذبة الجبرمجة. Névfleges feszültség és frekvencia: Napetost in določena frekvenca: <b>Консумирано напрежение и честота :</b> <b>Määratud pinge ja sagedus</b> <b>Nustatyta jtampa ir dažnis</b> <b>Noteiktais spriegums un frekvence.</b> Napon i nazivna frekvencija:</p>	<p><b>230 V ~ 50 Hz</b></p>
	<p>Puissance assignée: Nominal power: Leerlaufdrehzahl: Potencia fijada: Potenza assegnata: Potência assinada: Onbelast toerental: Ονομαστική ή ισχύς : Prędkość na biegu jałowym: Teho: Angiven effekt: Anført styrke: Putere de lucru:</p>	<p><b>Заданная мощность:</b> Tahsis edilen güç: Stanovený príkon: Predpísaný výkon: כוח מוקצב. القدرة الجبرمجة. Névfleges teljesítmény : Določena jakost: <b>Консумирана мощност:</b> <b>Määratud võimsus.</b> <b>Nustatyta galia</b> <b>Noteiktā jauda</b> Nazivna snaga:</p>	<p><b>1050 W</b></p>
	<p>Vitesse à vide: No-load speed: Drehzahl unbelastet: Velocidad vacía: Velocità a vuoto: Velocidade no vácuo: Leerlaufdrehzahl: Ταχύτητα στο κενό: Prędkość bezciążenia: Tyhjäkäyntinopeus Tomgångshastighet: Hastighed i ubelastet tilstand: Viteza în gol:</p>	<p><b>Скорость вращения на холостом ходу:</b> Boşalma hızı: Rychlost naprázdno: Rýchlost' pri chode naprázdno: מהירות ריק. السرعة على الفارغ. Üres sebesség: Prosti tek: <b>Скорост на празни обороти:</b> <b>Kiirus tühikäigul</b> <b>Tuščio prietaiso greitis</b> <b>Tukšgaitas ātrums</b> Brzina praznog hoda:</p>	<p><b>5500 min<sup>-1</sup></b></p>
	<p>Diamètre du disque et alésage : Diameter of wheel and bore : Durchmesser der Trennscheibe und Bohrung : Diámetro del disco y calibre : Diametro del disco e alesaggio : Diâmetro do disco e calibre : Diameter van de schijf en boorgat : Διάμετρο δίσκου : Srednica tarczy i otwór : Leikkuuterän läpimitta ja kalviminen : Skivans diameter och innerdiameter : Skivens ydre og indre diameter : Diametru disc și alezaj :</p>	<p><b>Диаметр диска и пропила :</b> Disk ve delik çapı : Průměr kotouče a vrtání : Priemer kotúča a vnútorný priemer : קוטר הדיסקה וקידוד قطر الأسطوانة والتجويف A tárcsa és a furat mérete : Priemer diska in izvrtine : <b>Диаметър на резена :</b> <b>Ketta ja puurimise diameeter :</b> <b>Skersmuo :</b> <b>Diska un caurplūdes atvērums diametrs :</b> Promjer diska i provrt :</p>	<p><b>ø 125 mm</b></p>
	<p>Classe d'isolement : 2 Insulation class : 2 Isolierung klasse : 2 Aislamiento clase :2 Isolamento classe :2 Isolamento classe :2 Isolatie Klasse : 2 Εργαλειο τάξη : 2 Izolacja Klasy :2 Eristysluokka :2 Isolering Klass :2 Isoleringsklasse 2 Clasă izolatie :2</p>	<p><b>Класс изоляции 2 :</b> Yalıtım derecesi :2 Třída izolace :2 Izolačný systém 2 סוג בידוד 2. فئة العزل 2. Szigetelési osztály :2 Razred izolacije :2 <b>Инструмент Клас :2</b> <b>Isolatsiooniklass 2</b> <b>Izolācijas rūšis 2</b> <b>Izolācijas klase 2</b> Izolacija klasa :2</p>	<p><b>X</b></p>

	<p>Porter des lunettes de sécurité : Porter un masque anti-poussière: Porter une protection auditive:</p> <p>Wear protective eyewear : Wear a dust mask : Wear hearing protective equipment:</p> <p>Schutzbrille tragen : Staubschutzmaske tragen : Gehörschutz tragen:</p> <p>Ullevar puestas gafas protectoras : Ullevar puesta una careta de protección contra el polvo : Ullevar puesta una protección auditiva:</p> <p>Portare de gli occhiali di sicurezza : Indossare una mascherina anti-polvere : Portare una protezione uditiva:</p> <p>Utilizar óculos de segurança : Utilizar uma máscara anti-poeira : Utilizar uma protecção auditiva:</p> <p>Draag een veiligheidsbril : Draag een stofmasker : Draag gehoorbeschermers:</p> <p>Φορέστε Προστατευτικά γυαλιά : χρήση προστατευτικής μάσκα : Φορέστε Προστατευτικά ακουστικά</p> <p>Zakładać okulary ochronne : Zakładać maskę przeciwpyłową Zakładać słuchawki ochronne</p> <p>Käytä suojalaseja : Käytä pölysuojust : Käytä kuulosuojaimia:</p> <p>Använd skyddsglasögon : Bär mask mot damm : Bär hörselskydd:</p> <p>Der skal benyttes sikkerhedsbriller : Der skal benyttes beskyttelsesmaske mod støv: Der skal benyttes hørevern:</p> <p>Purtați ochelari de protecție : Purtați mască anti-praf : Purtați căști de protecție auz:</p>	<p><b>Наденьте защитные очки :</b> <b>Наденьте респиратор :</b> <b>наденьте средства звуковой защиты:</b></p> <p>Güvenlik gözlükleri takın : Toza karşı maske takın : İşitsel koruma aleti takın:</p> <p>Požívajte bezpečnostní brýle : Používejte masku proti prachu : Používejte ochranu sluchu:</p> <p>Noste ochranné okuliare : Noste ochrannú masku proti prachu : Noste ochranné slúchadlá:</p> <p>תווחיטב יפקשמ ביכרהל אן קבא דגנ הכסמ שובחל אן יש ל הרכיב הגנת שמיעה חמל نظارات وقائية. لبس قناع مضاد للغباب. لبس خوذة ضوضاء الضجيج.</p> <p>Viseljen védőszemüveget : Viseljen porvédő maszkot Viseljen fülvédőt</p> <p>Nositi zaščitna očala : Nositi zaščitno masko proti prahu: Nositi zašito ušes:</p> <p><b>Да се използват защитни очила :</b> <b>Да се използва защитна маска :</b> <b>Да се използват слухови защитни средства:</b></p> <p>Kandke kaitseprille Kandke tolmumaski. Kandke kõrvakaitset</p> <p>Nešioti apsauginius akinius Dėvėti respiratorių Nešioti apsaugą nuo triukšmo</p> <p>Valkāt aizsargbrilles Valkāt aizsarg masku pret putekļiem valkāt dzirdes aizsarglīdzekli</p> <p>Nositi zaštitne naočale: Nositi masku za zaštitu od prašine: Nositi štitnike protiv buke:</p>
---	---	--

	<p>Porter des gants : Use rubber gloves : Schutzhandschuhe tragen : Ullevar guantes de protección : Indossare i guanti di protezione : Utilizar luvas de protecção : Draag veiligheidschhandschoenen : χρήση προστατευτικών γαντιών : Używać rękawic ochronnych : Käytä suojakäsineitä : Använd skyddshandskar : Der skal benyttes handsker : Purtați mănuși :</p>	<p><b>Наденьте перчатки :</b></p> <p>Eldiven takın : Noste rukavice : Noste rukavice : תופכ שובל אן لبس قفازات. Viseljen kesztyű t Nositi rokavice: <b>a se използват предпазни ръкавици :</b> Kandke kindaid Müvėti pirštines Valkāt cimdus Nositi zaštitne rukavice:</p>
---	--	--

 <b>L<sub>pA</sub></b>	Niveau de pression acoustique : Acoustic pressure level : Schalldruckpegel : Nivel de presión acústica : Livello di pressione acustica : Nivel de pressão acústica : Niveau akoestische druk : Στ'αθμη Θεορύθου ≅ Poziom mocy akustycznej : Käytä kuulosuojaimia: Ljudtrycksnivå : Lydtryk : Nivel presiune acustică :	<b>Уровень акустического давления. :</b> Akustik basınç seviyesi : Hladina akustického tlaku : Hladina akustického tlaku : רמת לחץ אקוסטי. مستوى الضغط السمعي. A hangnyomás szintje : <b>Nivo akustičnega pritiska:</b> <b>Равнище на акустично налягане :</b> <b>Helirõhu nivoo</b> <b>Akustinio spaudimo lygis</b> <b>Akustiskā spiediena līmenis</b> Razina zvučnog tlaka:	<b>97,6 dB (A)</b>

 <b>L<sub>wA</sub></b>	Niveau de puissance acoustique : Acoustic power level : Schalleistungspegel : Nivel de potencia acústica : Livello di potenza acustica: Nivel de potência acústica: Niveau akoestisch vermogen : Στ'αθμη Ονομαστική Θεορύθου : Poziom mocy akustycznej : Käytä suojalaseja : Ljudstyrkenivå : Lydstyrke : Nivel putere acustică :	<b>уровень мощности звука :</b> Akustik basınç seviyesi : Hladina zvukového výkonu: <b>Hladina zvukového výkonu:</b> רמת כוח אקוסטי. مستوى الضجيج. a hangnyomás szintje : <b>Nivo akustične jakosti :</b> <b>Равнище на вибрации :</b> <b>Helivõimsuse nivoo</b> <b>Triukšmo lygis</b> <b>Akustiskās jaudas līmenis</b> Razina zvučne snage:	<b>108,5 dB (A)</b>

NIVEAU SONORE D'EMISSION:

A VIDE

Pression acoustique LpA poste opérateur  
 Incertitude

97,6 dB  
 3

Puissance acoustique LWA  
 Incertitude

108,5 dB  
 3

Valeurs déterminées suivant le code d'essai de l'annexe B de la norme EN 61029-1 avec emploi des normes de base ISO 11201 et ISO 3744.

Les niveaux de pression acoustique obtenus in situ dépendent:

- Des niveaux réels de la machine considérées, en prenant en compte les incertitudes déclarées;
- Du local et de l'installation de la machine. Préférez une pièce dont l'acoustique est plus feutrée. Evitez les pièces vide à grande résonance. Placez vous auprès d'une fenêtre le cas échéant.
- Des outils montés, des pièces travaillées, des réglages choisis,...

 <b>L<sub>vA</sub></b>	Niveau de vibration : Hand/arm vibration level : Vibrationspegel Hand/Arm : Nivel de vibración mano/brazo : Livello di vibrazione mano/braccio : Nivel de vibração mão/braço : Trillingsniveau hand/arm : Στ'αθμη κρα'οασμών : <b>Poziom vibracji rżka/ramiź :</b> Tärinätaso: Vibrationsnivå hand/arm : Vibrationsniveau : Nivel vibrații :	<b>Уровень вибрации :</b> Titreşim seviyesi : Úroveň vibrací : <b>Hladina vibrácií :</b> רמת תנודות مستوى الارتجاج. Vibrációs szint : <b>Nivo vibracij :</b> <b>Равнище :</b> <b>Vibrācijas līmenis.</b> <b>Vibrācijas lygis</b> <b>Vibratsiooni nivo</b> Razina vibracije:	<b>2,232 m / s<sup>2</sup></b>

VIBRATIONS:

Total des valeurs de vibration ( somme vectorielle des trois directions ) déterminée selon EN 60745:

a

2,232 m/s<sup>2</sup>

Incertitude K

1,5 m/s<sup>2</sup>

L'amplitude d'oscillation peut être utilisée comme valeur de comparaison d'outils électroportatifs.

Attention: Si l'outil électroportatif est utilisé pour d'autres applications, avec d'autres outils de travail, l'amplitude d'oscillation peut être différente.



	<p>Conformité européenne          Conforms to EC standards :          CE-Konformität :          Cumples con las directivas CE :          Conforme alle norme CE :          Conforme às normas CE :          Voldoet aan de EG-normen :          Συμφώνο με τα πρότυπα          Zgodność z normami CE :          EU-standardien mukainen :          EU-standardien mukainen :          Overholder EU standarderne :          Conform cu normele europene:</p>	<p><b>соответствие европейским стандартам:</b>          Avrupa uygunluk :          evropská shoda :          európska dohoda :          התאמה לתקנים האירופיים          مطابق للمواصفات الأوروبية.          evropska ustreznost :          európai megfeleléség :  <b>Съответствие с европейските норми :</b>  <b>Euroopa Liidu vastavusmärk</b>  <b>Euroopiņu normų atitikima</b>  <b>Atbilstība Eiropas standartiem</b>          Europska skladnost</p>	X
---	--	---	---

	<p>Lire les instructions avant usage :          Read the instructions before use :          Vor Einsatz des Geräts Anweisung lesen :          Léase las instrucciones antes de usar :          Leggere le istruzioni prima dell'uso :          Ler as instruções antes da utilização :          Lees voor het gebruik de instructies :          Διαβάστε τις οδηγίες χρήσης :          Zapoznać się instrukcją przed użyciem :          Lue ohjeet ennen käyttöä :          Läs anvisningarna före användning :          læs instruktionerne før brug          Înainte de utilizare, citiți instrucțiunile :</p>	<p><b>Внимательно прочитайте следующие инструкции :</b>          Kullannadan talimatları okuyunuz :          Pozorně si přečtěte následující pokyny :          Pred použitím si prečítajte pokyny :          קראו היטב את הוראות השימוש          اقرأ التعلیمات قبل الاستخدام.          használat előtt olvassuk el az utasítást :          Pred uporabo preberite ustrezna navodila  <b>Прочетете указанията за употреба :</b>  <b>Enne kasutamist lugege instruksiooni</b>  <b>Prieš naudojimą perskaityti instrukciją</b>  <b>izlasīt instrukcijas pirms lietošanas</b>          Pročitati upute prije uporabe:</p>	X
---	--	--	---

	<p>Danger :          Danger :          Gefahr :          Peligro :          Pericolo :          Perigo :          Gevaar :          Κίνδυνος :          Niebezpieczeństwo :          Vaara :          Fara :          Fare :          Pericol :</p>	<p><b>Опасно :</b>          Tehlike :          Nebezpečí :          Nebezpečensvto :          סכנה.          خطر.          Veszély :          Nevarnost:  <b>Опасночт :</b>  <b>Oht</b>  <b>Pavojus</b>  <b>Bīstamība</b>          Опасност</p>	X
---	---	---	---

	<p>Poids :          Weight :          Gewicht :          Peso :          Peso :          Peso :          Gewicht :          Βάρος :          Masa :          Paino :          Vikt :          Vægt :          Greutate :</p>	<p><b>Вес :</b>          Ağırlık :          Hmotnost :          Hmotnost' :          משקל          الوزن.          Súly :          Teža :  <b>Терло :</b>  <b>Raskus</b>  <b>Svaris</b>  <b>Svars</b>          Težina:</p>	2,95 kg
---	--	--	---------

	<p>Soumis à recyclage Subjected to recycling Sujeto a reciclaje Sottoposti a riciclaggio Sujeitos à reciclagem Nāo deite no lixo : Niet wegwerpen : Μην την πετάτε : Nie wyrzucas : Alā heitā pois luontoon : Batteriet får inte kastas : Bortkast det ikke : Nu le auncati :</p>	<p>Не выбрасывайте в мусорный ящик Atmayıniz : Nevyhazujte je do bežného odpadu : Neodhadzovat : אין לזרוק סוללות فلا ترمدها هكذا في القمامة. ne mečíte! Ne odvržite ga/jih v stran : Не го изхвърляйте : Ärge visake seda minema : Nemetykitez : Nemest : Podvrgnuto recikliranju</p>	X
---	---	--	---

**FR-Recyclage des déchets:**

Les outils, accessoires et leur emballages doivent suivre une voie de recyclage adaptée. Conformément aux directives Européenne 2012/19/UE et 2006/66/CE, les composants d'un produit doivent être séparés, collectés, recyclés ou éliminés en conformité avec les réglementations environnementales en vigueur. Les appareils, batteries, piles, huiles, emballages devront être déposés dans les systèmes d'élimination des déchets spéciaux tels que déchetteries. Renseignez vous auprès de votre commune pour connaître l'organisme le plus proche à même de retraiter ou de collecter ces déchets.

	<p>Recyclable, soumis au tri sélectif Recyclable, subject to recycling Recyclingfähige, unterliegen Recycling Reciclables, sujetos a reciclaje Riciclabili, soggetti a riciclaggio Recicláveis, sujeito à reciclagem Recycleerbare, onderworpen aan recycling Ανακυκλώσιμες συσκευασίες που υπόκεινται σε κύκλωση Opakowanie nadaje się do recyklingu podlegają recyklingu Kierrätettävien pakkausten kohteena kierrätys Återvinningsbara förpackningar omfattas återvinning <b>Рециклираци се опаковки подлежат на рециклиране</b> Genanvendelig underlagt genbrug</p>	<p>Reciclabile sub rezerva reciclarie <b>Повторно опаковка подлежит вторичной переработке</b> Gerī dōnūšūm Gerī dōnūštūrīlebilir ambalaj konusu Recyklovateľné podléhající recyklaci Recyklovateľné podliehajúce recyklácii רוחמל הרוחמל הזיראה אשונ رېودتل ھا ځال ځېرېت رېودتل ھا ځال ځېرېتلا فېرېرېتلا Újrahasznosítható csomagolás alá újrahasznosítás Reciklirati predmet recikliranja Pakendite suhtes ringlussevõtu Pārstrādājams iepakojuoms otrreizējai pārstrādei Perdirbamų taikomos perdirbimo <b>Može se reciklirati, podložno selektivnom sortiranju</b></p>	X
---	---	---	---

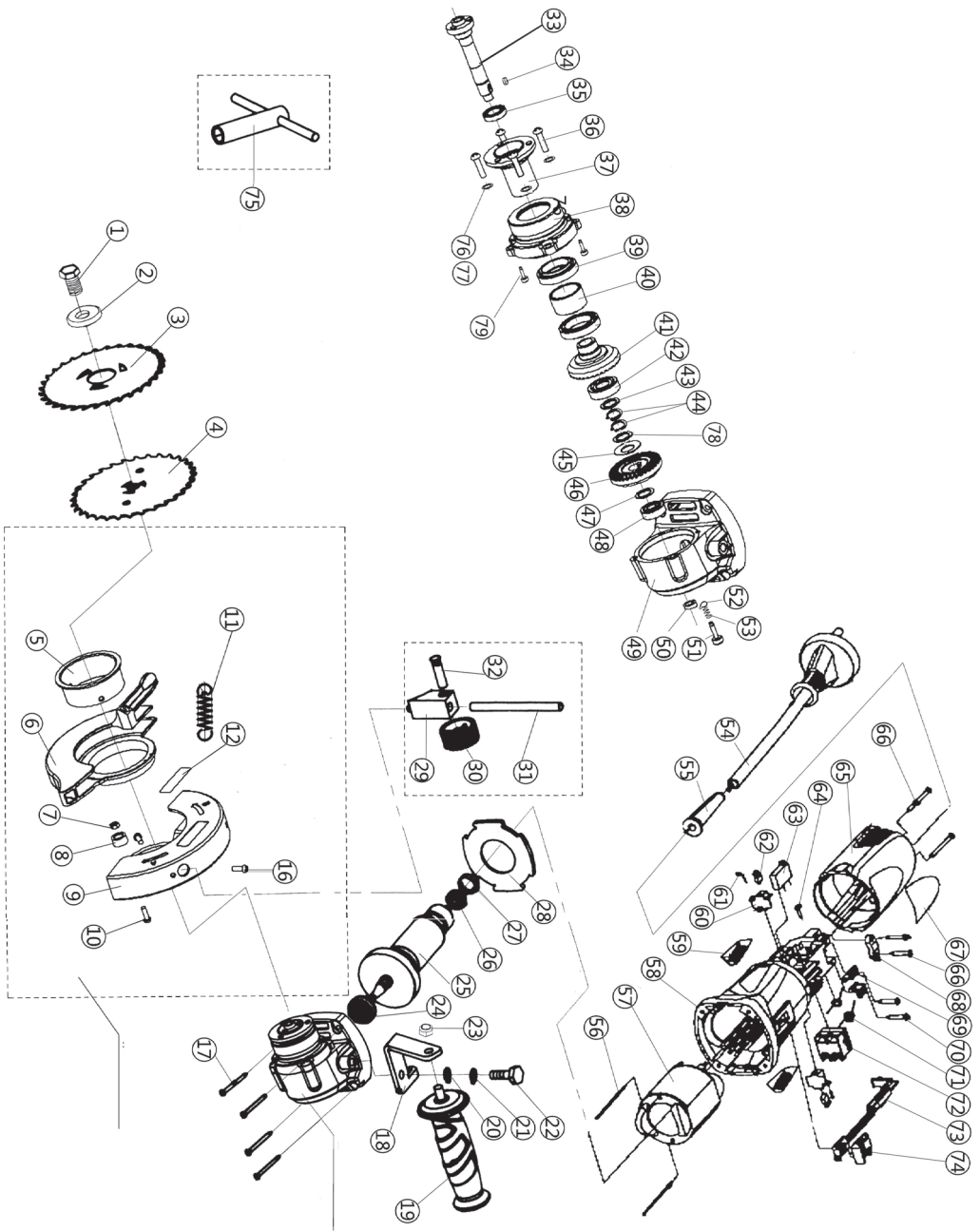

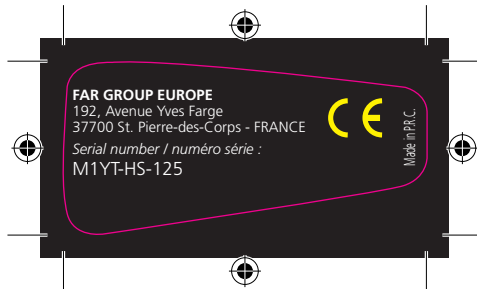

DECLARATION DE CONFORMITE  
VERKLARING VAN OVEREENSTEMMING  
DECLARACION DE CONFORMIDAD  
DICHIARAZIONE DI CONFORMITA  
KONFORMITÄSERKLÄRUNG  
DECLARATION CONFORMITY  
DECLARAÇÃO DE CONFORMIDADE  
DEKLARACJA ZGODNOSCI Z NORMAMI  
OM ÖVERENSSTÄMMELE  
VAATIMUSTENMUKAISUUSVAKUUTUS  
Överensstemmelseerklæring  
Δήλωση συμμόρφωσης/συμμόρφωσης

Declaratie de conformitate  
Vyhlášení zhody  
Deklaracija sootvetstviya  
הצהרת תואמת  
UYGUNLUK BEYANI  
التصريح بالاطابقة  
Prohlášení shody  
Egyezőségi nyilatkozat  
Декларация за съответствие с нормите  
Izjava o skladnosti  
DEKLARÁCIA  
ΑΠΤΙΚΤΗΣ ΔΕΚΛΑΡΑCΙΑ  
KINNITUS  
IZJAVA O SUKLADNOSTI

Le soussigné,  
Ondergetekende,  
Der Unterzeichner,  
O abaixo assinado,  
Undertecknad,  
Долуподписаният  
Undertegnede  
Subsemnatul,  
Я, нижеподписавшийся,  
Imzalayan,  
Niže podepsany,  
Toliau pasirašęs

Déclare par la présente que,  
Verklaart hiermede dat,  
Erklärt hiermit daß,  
Declara pela presente que,  
Förklarar härmed att  
Заявява с настоящото  
erklærer hermed, at  
Declar prin prezenta că,  
настоящим подтверждаю, что  
Mevcut belgeyle beyan ediliyior ki,  
tinto prohlasuje, že,  
Pareiskia, kad,

Personne autorisée à constituer  
le dossier technique :  
Christophe HUREL



FAR GROUP EUROPE  
192, Avenue Yves Farge  
37700 Saint-Pierre-des-Corps  
FRANCE

El suscrito,  
Il sottoscritto,  
The undersigned,  
Níneí podpisany  
Allekirjoittanut,  
Ουπτογεγραμμένοζ  
Nižšie podpisany  
מטה תחת מטה  
الجوقع اءناء  
Alulírott,  
Podpisani,  
Apakšā parakstíjies  
allakirjutanu  
Dolje potpisani,

Declara por la presente, que,  
Dichiare che,  
Declares that,  
OÓwiadcza niniejszym, że  
Ilmoittetaan täten että,  
Δηλώνει με τηηη Παράστα  
týmto vyhlasuje, že  
מצהיר בהה כי  
يصرح استنادا على ذلك  
kijelentem, hogy a készülek Izjavlja da,  
Pareiskia, kad,  
Ar šo apliecina, ka,  
Kinnitab, et  
Izjavljuje u ovom dokumentu da je

Scie circulaire double lame / Double blade circular saw / Doppelkreissäge / Sierra circular de doble hoja / Segá circolare a doppia lama /  
Serra circular de lâmina dupla / Cirkelzaag met dubbel blad / Διπλό πριόνι με κυκλικό πριόνι / Pila tarczowa z podwójnym ostrzem /  
Kaksipuolinen pyörösaaha / Dubbla blad cirkelsåg / Двустранно циркулярно трионче / Dobbelt klinge cirkelsav / Ferástrá circular cu două lame /  
Двухвалковая циркулярная пила / Çift bıçaklı daire testere / Dvoulistá kotoučová pila / Dvojitéa kotoučová pila / בהל לופכ לוגע בהה /  
میریداد راشنم ءتودزم قرفش / Dupla lapátos körfűrész / Dvojna krožna žaga / Topeli tera ketussaea /  
Ivkārša lāpstiņa diskeveida zāģis / Dviašalis diskinis pjūvis / Dvostruka ručna kružna pila za oštricu

code

FARTOOLS / 11 5447 / SDBL-125/M1YT-HS-125

Est conforme et satisfait aux directives et normes CE,  
In overeenstemming is met en Voldoet aan EG richtlijnen,  
Den følgende EU-Bestimmungen entspricht,  
Respeita e está em conformidade com as normas CE,  
Överensstämmer med och uppfyller EG-standarder,  
Съответства и отговаря европейските норми  
er i overensstemmelse med og overholder EU standarderne  
Este conform și satisface normele CE  
полностью соответствует и удовлетворяет  
требованиям стандартов ЕС  
CE şartlara uygundur,  
odpovídá normám ES.  
Atitinka ir atitinka EB direktyvas ir standartus,

Cumple con la directivas de la CE,  
E conforme alle direttive CEE,  
Complies with the EEC directives and standards,  
Odpowiada normom UE,  
Täyttää EU-vaatimukset  
Είμαι συμμόρφωσo και ανταποκρίνεται στα ΠαράτοΙα CE  
zodpovedá normám ES.  
מתאים ועונה לתקני CE  
بان الاجهاز يطابق و يليبي معايير مجموعة الدول الأوروبية  
kielégíti a CE szabványok előírásait.  
Je v skladu z in izpolnjuje norme Evropske skupnosti.  
Atbilst un atbilst EK direktīvas un standartus,  
Vastab ja vastab EU direktīviudele ja standartiudele,  
Sukladan i ispunjava direktive i standarde CE

2006/42/EC 2014/30/EU  
2011/65/UE

EN62841-1:2015  
EN62841-2-5:2014  
EN55014-1:2017  
EN55014-2:2015  
EN61000-3-2:2014  
EN61000-3-3:2013

Christophe HUREL,  
Président Directeur Général  
28/02/2018  
Fait à St. Pierre-des-Corps

## FR. GARANTIE

Cet outil est garanti contractuellement contre tout vice de construction et de matière, à compter de la date de vente à l'utilisateur et sur simple présentation du ticket de caisse. La garantie consiste à remplacer les parties défectueuses. Cette garantie n'est pas applicable en cas d'exploitation non conforme aux normes de l'appareil, ni en cas de dommages causés par des interventions non autorisées ou par négligence de la part de l'acheteur. La garantie ne s'applique pas sur les dommages causés par une défaillance de l'outil.

## DE. GARANTIE

Die Garantiezeit für dieses Gerät in bezug auf Konstruktions- und Materialfehler beträgt lt. Vertrag bei Vorlage des Kassensbons. Die Garantieleistung besteht im Ersatz schadhafter Teile. Die Garantie erlischt bei einem Einsatz des Geräts, der nicht normentsprechend ist, bei Schäden, die auf unsachgemäße Eingriffe zurückzuführen sind bzw. bei Nachlässigkeit seitens des Käufers. Die Garantie erstreckt sich nicht auf Schäden, die auf Fehlfunktionen des Geräts zurückzuführen sind.

## IT. GARANZIA

Quest' attrezzo è garantito per contratto contro qualsiasi difetto di costruzione e di materia, a partire dalla data di vendita all' utente e su semplice presentazione dello scontrino. La garanzia consiste nel sostituire le parti difettose. Questa garanzia non è applicabile in caso di sfruttamento non conforme alle norme dell' apparecchio, né in caso di danni causati da interventi non autorizzati o da negligenza da parte dell' acquirente. La garanzia non si applica ai danni causati da un' avaria dell' attrezzo.

## EN. GARANTEE

This tool is guaranteed, in writing, against any defect in manufacture or parts from the date of sale, upon simple presentation of the sales slip. The guarantee is limited to the replacement of faulty parts. This guarantee is not applicable in the event of usage which is not conform with the intended usage of the apparatus, nor in the event of damage caused by unauthorised servicing or negligence on behalf of the purchaser. This guarantee does not apply to any damage caused by the failure of this tool.

## ES. GARANTIA

Esta herramienta se garantiza contractualmente contra todo defecto de construcción y materia, a partir de la fecha de venta a l' usuario y sobre simple presentación del recibo de caja. La garantía consiste en sustituir a las partes defectuosas. Esta garantía no es aplicable en caso de explotación no conforme a las normas del aparato, ni en caso de daños causados por intervenciones no autorizadas o por negligencia por parte del comprador. La garantía no se aplica sobre los daños causados por un fallo del herramienta.

## NL. GARANTIE

Dit gereedschap heeft een garantie tegen constructiefouten en materiaaldefecten, die geldig is vanaf de aankoopdatum door de gebruiker, op vertoning van de kassabon. De garantie betreft de vervanging van de defecte onderdelen. Deze garantie is niet van toepassing indien het apparaat niet volgens de normen gebruikt is, noch in geval van schade veroorzaakt door oneigenlijk gebruik of nalatigheid van de koper. De garantie is niet van toepassing op schade voortvloeiend uit een defect van het gereedschap.

## PT. GARANTIA

Esta ferramenta tem uma garantia contratual contra qualquer defeito de construção e de material, a partir da data de venda ao utilizador e sobre simples apresentação do talão da caixa. A garantia consiste em substituir as partes defeituosas. Esta garantia não é aplicável no caso de exploração não conforme às normas do aparelho, nem em caso de danos causados pelas intervenções não autorizadas, ou por negligência da parte do comprador. A garantia não se aplica para os danos causados por uma falha da ferramenta.

## EL. Έγγυηση

Το εργαλείο αυτό φέρει συμβατική έγγυηση για οΠοιοδήποτε ελάττωμα κατασκευής αΠ'ο την ημερομηνία Π'ολησης στο χρώστη. με αΠλήη Προσκόμιση της αΠ'οσεικής αγοράς. Η έγγυηση αΠοτελείται αΠ'ο την αντικατάσταση των ελαττωματικών τμημάτων. Η Παρόυσα έγγυηση οει εφαρμόζεται σε ΠερύΠωση χρώησης μη σύμφωνής με τα Πρώτυπα της συσκευής. η σε ΠερύΠωση ζημιών Που Προκλήθηκε αΠ'ο μη εγκεκριμένη εΠ'εμβαση ή αΠ'ο αμύεια του αγοραστή. Η έγγυηση "οει εφαρμόζεται στις ζημιές Που Προκαλούνται αΠ'ο βλ'αβη του εργαλείου Στρωρόύ κείνού Διαστημο-Πάρ'εμβυσμα

## PL. GWARANCJA

Narz' dzie jest obj' te gwarancj' na wszelkie wady konstrukcyjne i materia[owe, licz'ac od daty sprzed' y u' ytkownikowi i po okazaniu paragonu kasowego. Gwarancj' obejmuje wymian' cz' Aci wybrakowanych. Gwarancj' nie znajduje zastosowania w przypadku u' ytkowania niezgodnego z normami urz'adzenia, ani w przypadku szk'od spowodowanych dzia[aniami niedozwolonymi lub zaniedbaniami ze strony nabywcy. Gwarancj' nie obejmuje szk'od powsta[lych z powodu upadku urz'adzenia.

## SV. GARANTI

Detta verktyg har en avtalsenlig garanti mot konstruktions- och materialfel, fr'ån och med tidpunkten f'or anv'andarens ink'op och genom uppvissning av kassakvittot. Garantin best'år i att ers'atta de bristf'alliga delarna. Denna garanti g'aller inte om anv'andningen inte motsvarar apparatens standarder, inte heller vid skador som orsakas av ej till'åtna ingrepp eller p'å grund av k'oparens v'ardsl'oshet. Garantin g'aller inte f'orskador som orsakats av att verktyget fungerat bristf'alligt.

## FI. TAKUU

T'ämän laitteen takuu on voimassa sopimuksenmukaisesti kattaen kaikki rakenne- ja materiaali- ja lukien ostop'äiv'ästä kassakuittia vastaan. Takuu sis'ält'ää viallisten osien korvaamisen. Takuu ei korvaa ohjeidenvastaista k'äytt'öä eikä valtuuttamattomien henkil'oiden k'äsittelystä tai ostajan huolimattomuudesta aiheutuneita vahinkoja. Takuu ei vastaa my'ösk'ään toimintah'äiri'öistä aiheutuneita vahinkoja.

## BU. Гаранция

Този инструмент е под договорна гаранция срещу всякакъв дефект в изработката и използваните материали, считано от датата на продажба на потребителя и само срещу представяне на касовата бележка. Гаранционното обслужване се състои в замяна на дефектните части. Настоящата гаранция не е валидна когато апаратът се използва по начин, несъответстващ на стандарта за работа с него, както и в случай на щети, нанесени от неоторизирани лица, или вследствие на проявена небрежност от страна потребителя.

Гаранцията не покрива щети, произтекли вследствие на техническа неизправност на апарата.

#### DA. GARANTI

Dette værktøj er dækket af en garantikontrakt for konstruktions- og materialefejl, som gælder fra købsdatoen ved visning af kassebonen. Garantien består i at udskilte de defekte dele. Garantien dækker ikke fejl opstået som følge af anvendelse, som ikke overholder standarderne for apparatet, eller skader opstået ved ikke autoriserede indgreb eller sløshed fra brugerens side. Garantien dækker ikke skader opstået, fordi værktøjet har svigtet.

#### RO. GARANȚIE

Acest aparat este garantat din punct de vedere contractual împotriva tuturor viciilor de construcție și de material, începând de la data vânzării lui către utilizator și la simpla prezentare a bonului de casă. Garanția constă în înlocuirea componentelor defecte. Această garanție nu se aplică în cazul exploatarei în alt mod decât cel recomandat de normele aparatului și nici în caz de stricăciuni provocate de intervenții neautorizate sau prin neglijența cumpărătorului. Garanția nu se aplică asupra pagbelor cauzate de o defectare a aparatului.

#### RU. ГАРАНТИЯ

Данное изделие обладает имеющей силу контракта гарантией, покрывающей все возможные дефекты изготовления и материала. Гарантия вступает в силу с даты продажи изделия пользователю, для этого достаточно сохранить и предъявить полученный в кассе чек. Гарантия обязывает изготовителя заменить дефектные части изделия. В случае не соответствующего нормам использования изделия, несанкционированного демонтажа или ремонта или небрежного обращения действие гарантии прекращается. Гарантия не покрывает ущерба, возникшего в результате сбоев в работе изделия.

#### TU. GARANTI

Bu araç, satış tarihinden itibaren, kullanımın sadece vezne alınıdımı sunmasıyla tüm üretim ve malzeme hatasına karşı garantilidir. Garanti eksik olan kısımları değiştirmek içindir. Bu garanti aracın şartlarına uygun olmayan işleme durumunda, izin verilmeden kullanımlardan kaynaklanan hasarlarda veya alıcının isteği durumunda uygulanmaz. Garanti malzemenin bir eksikliğinden meydana gelen bir zararda uygulanmaz.

#### CS. ZÁRUKA

Pro tento nástroj platí smluvní záruka na všechny výrobní a materiálové vady od data prodeje uživateli a na základě předložení pokladního bloku. Záruka spočívá ve výměně vadných částí. Tato záruka neplatí v případě použití přístroje, které neodpovídá normám, ani v případě škod způsobených nepovolenými zásahy nebo nedbalostí ze strany kupujícího. Záruka se nevztahuje na škody způsobené závadou nástroje.

#### SK. ZÁRUKA

Pre tento nástroj platí zmluvná záruka na všetky výrobné a materiálové chyby od dátumu predaja užívateľovi a na základe predloženia pokladničného bloku. Záruka spočíva vo výmene chybných častí. Táto záruka neplatí v prípade použitia prístroja, ktoré nezodpovedá normám, ani v prípade škôd spôsobených nepovolenými zásahmi alebo nedbalosťou zo strany kupujúceho. Záruka sa nevzťahuje na škody spôsobené poruchou nástroja.

#### HE. אחריות

הי עלכלי זה חלה אחריות לפי חחה מפני כל ליקוי בייצור או בחומר, החל מיום המכירה למשתמש עם הצגת חשבונית קופה. האחריות-משמעה החלף תחלקם הלקויים אחריות זו אינה חלה במקרה של שימוש במכשיר שאינו מתאים לתקנים ובמקרה של נזק שנגרם על ידי התערבות תלללל סמכות או על ידי רשלנות מאת הקונה. האחריות אינה חלה על נזק שנגרם על ידי תקלה בבללי

#### AR. الضمان

دة ضمانة تعاقدية من أي عيب في التصني عوفى المواد، إعتبارا من تاريخ البيع الى المصنوع عمل وبناء على مجرد تقديم بطاقة الشراء يتل ق الاجزاء المأطلة لا يلبون هذا الضمان قابل للتطبيق في حالة الإستهلام عفر المطابق لمعايير الجهاز، ولا في حالة تعرضه لآتلفات إن هذه الع ناتجة عن عمليات تدخل عفر مخصصة أو في حالة الأمدال من قبل المشغري لا ينطبق الضمان على الضرر الناتج عن خلل الضمان فاي سبدال

#### HU. GARANCIA

Erre a szerszámra szerződéses garanciát vállalunk bármilyen gyártási és anyaghiba felmerülése esetére, a fogyasztó részére történő eladás napjától számítva, a pénztári blokk egyszerű felmutatása ellenében. A garancia a hibás alkatrészek cseréjére terjed ki. Ez a garancia nem érvényes, ha a készülék nem rendeltetés szerinti használat, sem illetéktelen beavatkozások, vagy a vásárló hanyagsága okozta károk esetén. A garancia nem fedezi azokat a károkat, melyeket a szerszám hibás működése okozott.

#### SL. GARANCIJA

To orodje je z garancijsko pogodbo zaščiteno proti vsem napakam v izdelavi in v sestavnem materialu od datuma prodaje naprej in ta velja ob predložitvi blagajniškega računa. Garancija velja za zamenjavo delov z napako. Ta garancija ne velja za uporabo orodja, ki ni v skladu z normami, predpisanimi za omenjeno orodje in za primere okvar, ki nastanejo zaradi nedovoljenih posegov na orodju ali zaradi malomarnega rokovanja kupca. Garancija ne velja za škodo, ki jo lahko povzroči okvara orodja.

#### ET. GARANTII :

See tööriist kuulub lepingu järgi garantiiremonti arvestades alates müümise päevast ja kasatšeki alusel kasutatjale kõigi konstruktiooni- ja materjalivigade puhul. Garantii seisneb defektsete osade väljavahetamises. See garantii ei kehti aparaadi normide ebatavalise eiramise puhul ega ostja poolt keelatud viisil kasutamises või hooletusjätmisest tulenevate kahjude korral. Garantii ei kehti seadme defektidest põhjustatud kahjude puhul

#### LV. GARANTIJA :

Šis prietaisys yra užtikrinamas kaip itin geros kokybės, nuo jo pardavimo datos iki jo panaudojimo, ir jam yra suteikiamas garantinis talonas. Garantijos metu galima pakeisti atsiradusius trumplatalikius gedimus. Ši garantija netaikoma esant netinkamam naudojimui ar nesilaikant reikiam šio aparato vartojimo instrukcijų, tai pat pačiam pirkejuji jį sugadinus. Garantija taip pat netaikoma, prietaisą naudojant ne pagal paskirtį ir jį apgadinus

#### LT. GARANTIJA :

Šim darbarikam ir ligumā noteikta garantija visiem defektiem, kas saistās ar konstrukciju un materiālu, sākot ar pārdošanas datumu, kad mašīnu pārdo lietotājam un vienkārsi uzrādot kases čeku. Garantija iekļauj bojāto daļu nomaiņu. Ši garantija nav derīga, ja aparāts nav lietots saskaņā ar drošības noteikumiem, ne gadījumos ja bojājumi radušies nesankcionētas iejaukšanās gadījumā vai arī pierceja nolaidības dēļ. Garantija nav derīga, ja bojājumi radušies darbarīka defekta dēļ

#### HR. JAMSTVO

Ovaj alat ima ugovorno jamstvo u slučaju bilo kakvih nedostataka u konstrukciji i materijalu, od datuma prodaje korisniku uz jedinstavno predložnje računa. Jamstvo se sastoji u zamjeni neispravnih dijelova. Ovo se jamstvo ne primjenjuje u slučaju uporabe i eksploatacije koja nije sukladna standardima uređaja, niti u slučaju štete uzrokovane neovlaštenim intervencijama ili nemarom kupca. Jamstvo se ne primjenjuje na štetu uzrokovanu nekim nedostatkom alata.