

EN	Pump Attachment	ORIGINAL INSTRUCTION MANUAL	6
FR	Outil de pompage	INSTRUCTIONS D'EMPLOI	14
DE	Tauchpumpenaufsatz	ORIGINAL-BETRIEBSANLEITUNG	23
IT	Accessorio pompa	MANUALE DI ISTRUZIONI ORIGINALE	32
NL	Pomphulpstuk	ORIGINELE GEBRUIKSAANWIJZING	40
ES	Accesorio de Bombeo	MANUAL DE INSTRUCCIONES ORIGINAL	48
PT	Implemento bomba de água	MANUAL DE INSTRUÇÕES ORIGINAL	56
DA	Pumpetilbehør	OPRINDELIG BRUGSANVISNING	64
EL	Προσάρτημα αντλίας	ΠΡΩΤΟΤΥΠΟ ΕΓΧΕΙΡΙΔΙΟ ΟΔΗΓΙΩΝ	72
TR	Pompa Ek Parçası	ORIJİNAL KULLANIM KILAVUZU	81
SV	Pumptillsats	ORIGINALBRUKSANVISNING	88
NO	Pumpetilbehør	ORIGINALHÅNDBOK	95
FI	Pumpun lisälaite	ALKUPERÄINEN KÄYTTÖOHJE	103
LV	Uzgalis ar ūdens pumpi	ORIJINĀLĀ NORĀDĪJUMU ROKASGRĀMATA	110
LT	Vandens siurbimo priedas	ORIGINALI NAUDOJIMO INSTRUKCIJA	118
ET	Veeputka liides	ORIGINAALJUHEND	126
PL	Pompa Wody - Przystawka	INSTRUKCJA ORYGINALNA	133
HU	Szivattyú tartozék	EREDETI HASZNÁLATI ÚTMUTATÓ	142
SK	Nadstavec pumpy	ORIGINÁLNY NÁVOD NA POUŽÍVANIE	150
CS	Čerpadlový nástavec	PŮVODNÍ NÁVOD K POUŽÍVÁNÍ	158
SL	Nastavek za črpanje	IZVIRNA NAVODILA ZA UPORABO	166
SQ	Aksesori i pompës	MANUALI ORIGJINAL I PËRDORIMIT	173
BG	Приставка за изпомпване	ОРИГИНАЛНО РЪКОВОДСТВО С ИНСТРУКЦИИ	181
HR	Priključak pumpe	ORIGINALNI PRIRUČNIK S UPUTAMA	190
MK	Додаток пумпа	ОРИГИНАЛНО УПАТСТВО ЗА УПОТРЕБА	198
SR	Наставак за пумпу	ОРИГИНАЛНО УПУТСТВО ЗА УПОТРЕБУ	207
RO	Accesoriiul pompei	MANUALUL ORIGINAL DE INSTRUCȚIUNI	215
UK	Насадка-насос	ОРИГІНАЛЬНА ІНСТРУКЦІЯ З ЕКСПЛУАТАЦІЇ	223
RU	Насадка насос	ОРИГИНАЛЬНОЕ РУКОВОДСТВО ПО ЭКСПЛУАТАЦИИ	232
KK	Комбимоторға арналған саптама сорғы	Пайдалану жөніндегі нұсқаулықтың түпнұсқасы	241
ZHCN	水泵组件	原版使用说明书	250
ZHTW	幫浦組	原始操作手冊	258
KO	펌프 어태치먼트	취급 설명서	266



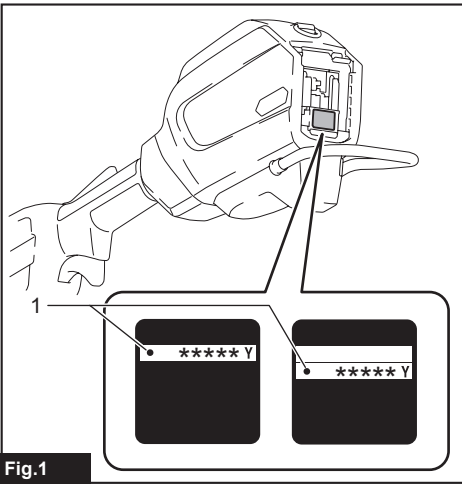

Fig.1

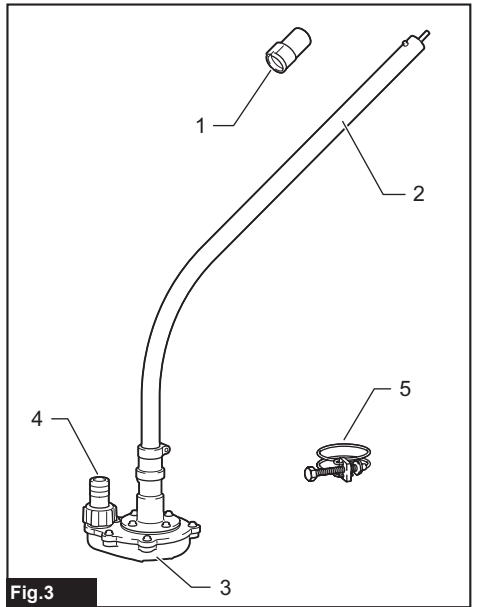

Fig.3

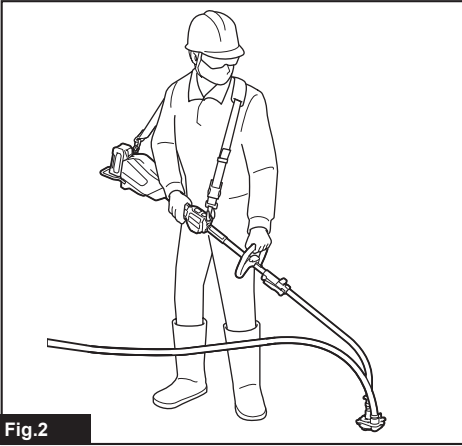

Fig.2

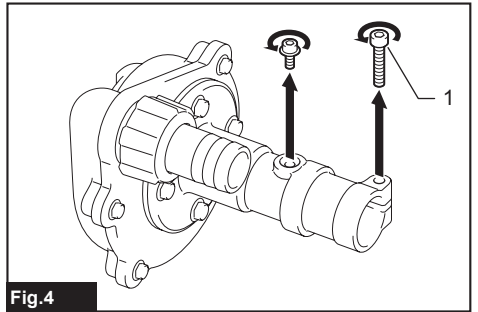
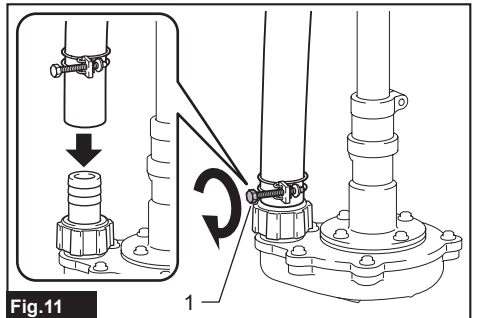
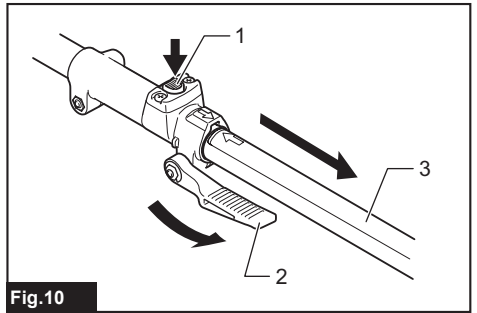
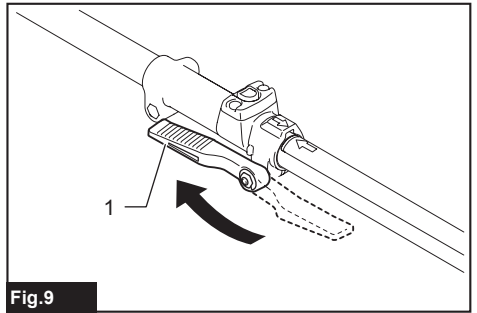
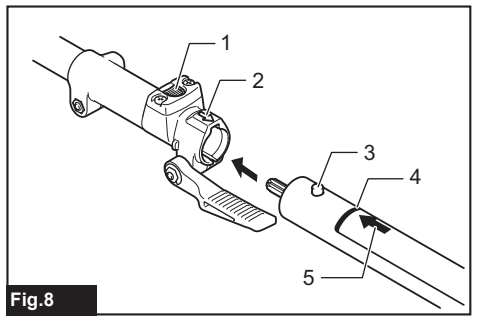
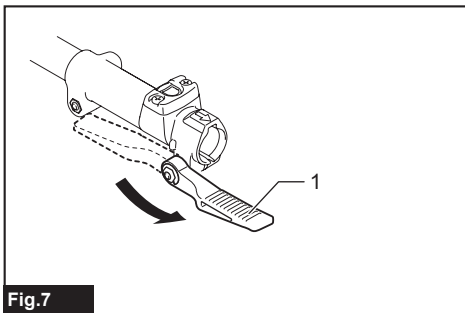
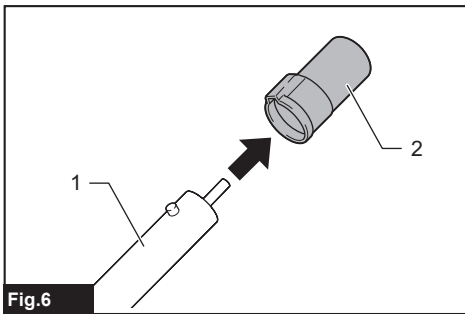
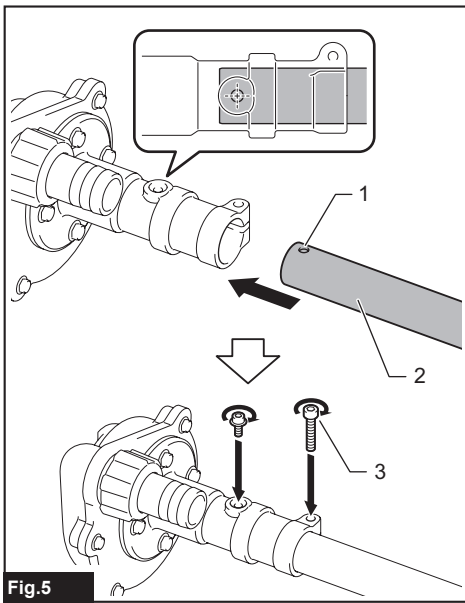

Fig.4



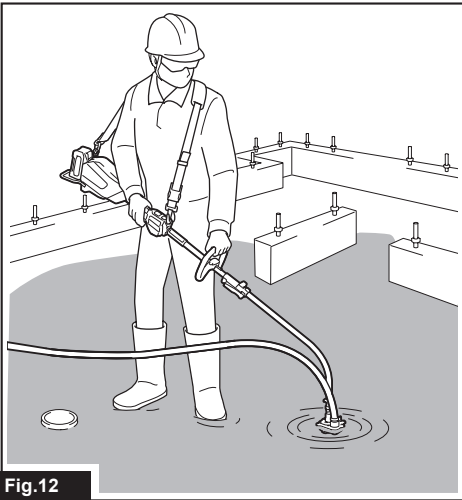

Fig.12

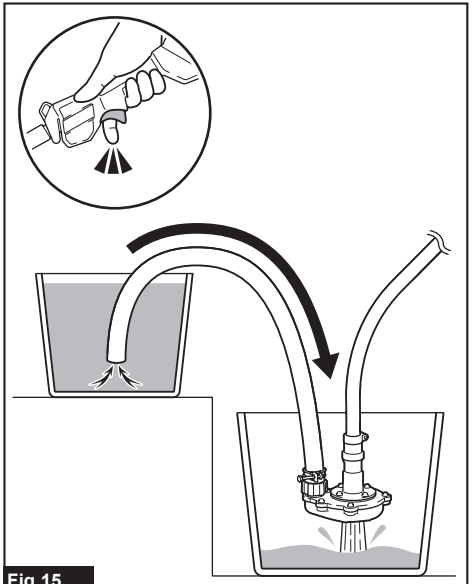

Fig.15

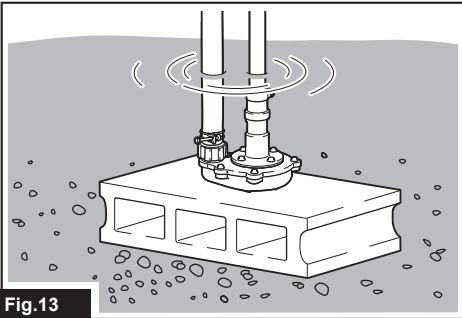

Fig.13

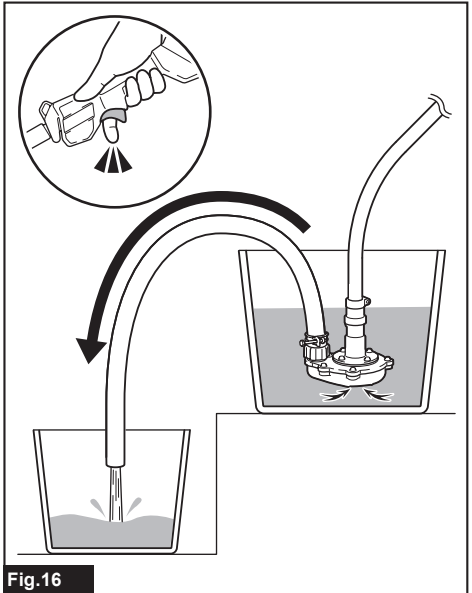

Fig.16

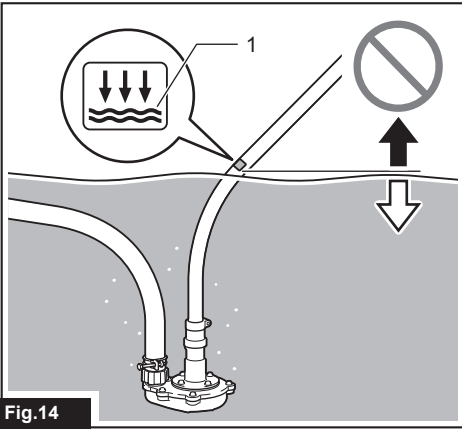
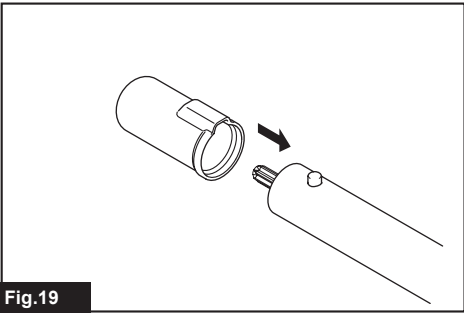
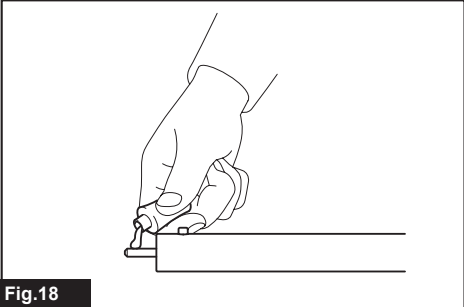
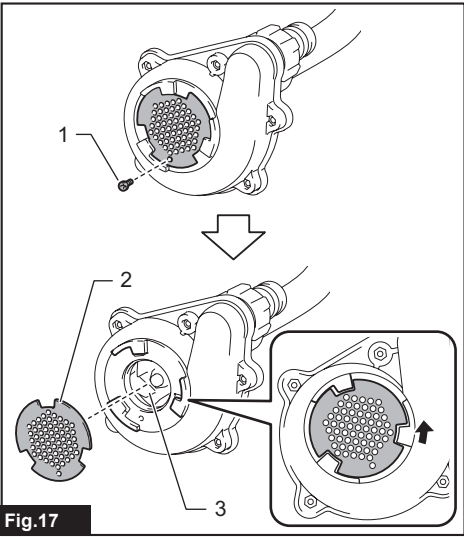

Fig.14



WARNING

- This appliance is designed to be used in commercial areas.
- This appliance shall not be used by children. Cleaning and user maintenance shall not be carried out by children. Children shall not play with the appliance.
- Appliances can be used by persons with reduced physical, sensory or mental capabilities or lack of experience and knowledge if they have been given supervision or instruction concerning use of the appliance in a safe way and if they understand the hazards involved.
- Always remove the battery from the appliance before assembling, disassembling, cleaning or maintenance and when replacing parts.
- Pumps without indication that they are protected against the effect of freezing shall not be left outside during freezing weather conditions.
- See the instruction manual of the power unit for the type reference of the battery.
- See the instruction manual of the power unit for how to remove or install the battery.
- When disposing the battery cartridge, remove it from the tool and dispose of it in a safe place. Follow your local regulations relating to disposal of battery.
- If the tool is not used for a long period of time, the battery must be removed from the tool.
- Do not short the battery cartridge.
- See the chapter "MAINTENANCE" for the appropriate details of precautions during user maintenance.

SPECIFICATIONS

Model:		PF400MP
Capacities *1	Maximum lift height (High speed)	14.0 m
	Maximum lift height (Medium speed)	11.0 m
	Maximum lift height (Low speed)	6.0 m
	Maximum flow rate (High speed)	145 l/min
	Maximum flow rate (Medium speed)	140 l/min
	Maximum flow rate (Low speed)	95 l/min
Capacities *2	Maximum lift height (High speed)	11.0 m
	Maximum lift height (Low speed)	8.0 m
	Maximum flow rate (High speed)	120 l/min
	Maximum flow rate (Low speed)	100 l/min
Capacities *3	Maximum lift height (High speed)	15.0 m
	Maximum lift height (Medium speed)	11.0 m
	Maximum lift height (Low speed)	6.0 m
	Maximum flow rate (High speed)	150 l/min
	Maximum flow rate (Medium speed)	140 l/min
	Maximum flow rate (Low speed)	95 l/min
Maximum water temperature		40 °C
Overall length		725 mm
Net weight		1.0 kg

*1. Capacities of pump attachment in conjunction with DUX60 Cordless Multi Function Power Head

*2. Capacities of pump attachment in conjunction with DUX18 Cordless Multi Function Power Head

*3. Capacities of pump attachment in conjunction with UX01G Cordless Multi Function Power Head

*4. The value for maximum flow rate is the value when the lift height is 0 m.

- Due to our continuing program of research and development, the specifications herein are subject to change without notice.
- Specifications may differ from country to country.

Approved power unit

This attachment is approved to use only with the following power unit(s):

- DUX60 Cordless multi function power head
- DUX18 Cordless multi function power head
- UX01G Cordless multi function power head

⚠ WARNING: Never use the attachment with non-approved power unit. Non-approved combination may cause serious injury.

NOTE: In European countries (including UK and Russia), Australia, New Zealand, Korea, China, South Africa etc. which have EMI (electromagnetic interference) regulation, this attachment cannot be used with UX01G which serial number is smaller number than 30291 ending with Y. If the serial number of UX01G matches any of the following conditions, it can be used with this attachment in those countries as well:









- 30291Y or larger number than 30291 ending with Y
- Any number ending with alphabet suffix other than Y

* The serial No. is indicated on the battery terminal as illustrated. The design of the label can be different.

► Fig.1: 1. Serial number

Symbols

The followings show the symbols which may be used for the equipment. Be sure that you understand their meaning before use.

	Take particular care and attention.
	Read instruction manual.
	Wear a helmet, goggles and ear protection.
	Wear protective gloves.
	Wear sturdy boots with nonslip soles. Steelted safety boots are recommended.
	Do not use for potable water.
	Maximum water temperature is 40°C.
	Do not pour or splash water toward bystanders, animals, power unit, or energized parts.



Only for EU countries

Due to the presence of hazardous components in the equipment, waste electrical and electronic equipment, accumulators and batteries may have a negative impact on the environment and human health. Do not dispose of electrical and electronic appliances or batteries with household waste!

In accordance with the European Directive on waste electrical and electronic equipment and on accumulators and batteries and waste accumulators and batteries, as well as their adaptation to national law, waste electrical equipment, batteries and accumulators should be stored separately and delivered to a separate collection point for municipal waste, operating in accordance with the regulations on environmental protection.

This is indicated by the symbol of the crossed-out wheeled bin placed on the equipment.

Intended use

This attachment is designed for only the purpose of pumping water in conjunction with an approved power unit. Never use the attachment for other purposes. Abusing the attachment may cause serious injury.

Declarations of Conformity

For European countries only

We as the manufacturers: **Makita Europe N.V.**, Business address: **Jan-Baptist Vinkstraat 2 3070 Kortenberg BELGIUM**. Authorize **Kazuhisa Makino** for the compilation of the technical file and declare under our sole responsibility that the product(s); Designation: **Pump Attachment**. Designation of Type(s): **PF400MP**.

Fulfills all the relevant provisions of **2006/42/EC** and also fulfills all the relevant provisions of the following EC/EU Directives: **2000/14/EC** and are manufactured in accordance with the following Harmonised Standards: **EN 60335-1:2012+A11:2014+A13:2017+A1:2019+A14:2019+A2:2019+A15:2021+A16:2023**, EN IEC **60335-2-41:2021+A11:2021**.

Place and date of declaration: **Kortenberg, Belgium.**

1. 4. 2025

Responsible person: **Kazuhisa Makino, Director - Makita Europe N.V.**

Declaration of Conformity (For UK)

For UK only

We as the manufacturers: **Makita Europe N.V.**, Business address: **Jan-Baptist Vinkstraat 2 3070 Kortenberg BELGIUM**. Authorize **Kazuhisa Makino** for the compilation of the technical file and declare under our sole responsibility that the product(s); Designation: **Pump Attachment**. Designation of Type(s): **PF400MP**.

Fulfills all the relevant provisions of **S.I. 2008/1597 (as amended)** and also fulfills all the relevant provisions of the following UK Regulations: **S.I. 2001/1701**

(as amended) and are manufactured in accordance with the following Designated Standards: EN 60335-1:2012+A11:2014+A13:2017+A1:2019+A14:2019+A2:2019+A15:2021+A16:2023, EN IEC 60335-2-41:2021+A11:2021.

Place and date of declaration: **Kortenberg, Belgium.**

1. 4. 2025

Responsible person: **Kazuhisa Makino, Director - Makita Europe N.V.**

Importer: Makita (UK) Limited, Michigan Drive, Tongwell, Milton Keynes, Buckinghamshire, MK15 8JD, UK

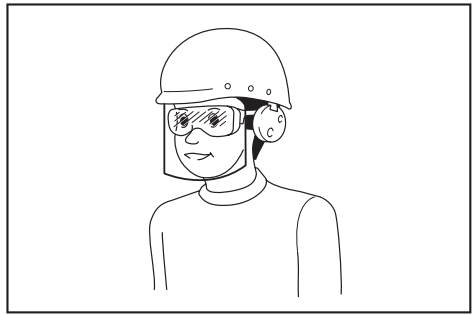

It is an employer's responsibility to enforce the use of appropriate safety protective equipments by the tool operators and by other persons in the immediate working area.

4. To prevent dust irritation the wearing of a face mask is recommended.
5. While operating the machine, always wear non-slip and protective footwear. Non-skid, closed-toed safety boots and shoes will reduce the risk of injury.
6. Wear ear protection, such as ear muffs. Exposure to noise can cause hearing loss.
7. Wear protective gloves.

Operation

1. Before the operation, make sure that there are no sharp objects in the work area that could damage the hose.
2. Do not pour or splash water toward bystanders, animals, power unit, or energized parts.
3. Do not use the pump for potable water.
4. Do not pump corrosive chemicals or flammable liquids.
5. Clear the area of children, bystanders, and pets. At a minimum, keep all children, bystanders, and pets outside a 5 m radius.
6. Switch off the machine and remove the battery cartridge, and make sure that all moving parts have come to a complete stop
 - whenever you leave the machine.
 - before clearing blockages.
 - before checking, cleaning or working on the machine.
 - if the machine starts to vibrate abnormally.
7. Operate the machine only in daylight or in good artificial light.
8. Do not overreach and keep proper balance and footing at all times.
9. Always be sure of your footing on slopes.
10. Operate the machine in a recommended position and on a firm surface.
11. Do not operate the machine at high places.
12. If the machine strikes any foreign objects or if you find any abnormality such as unusual noise or vibration with the machine, immediately switch off the machine to stop it. If the machine is damaged, ask Makita Authorized Service Centers for repair.
13. Prevent unintentional starting. Ensure the

SAFETY WARNINGS

Pump Safety Instructions

⚠ WARNING: Read all safety warnings, instructions, illustrations and specifications provided with this machine as well as the instruction manual of the power unit before using. Failure to follow all instructions listed below may result in electric shock, fire, and/or serious injury to the operator and/or bystanders.

Save all warnings and instructions for future reference.

The term "pump" and "machine" in the warnings and precautions refer to the combination of the attachment and the power unit.

Training

1. Read the instructions carefully. Be familiar with the controls and the correct use of the machine.
2. Never allow children, persons with reduced physical, sensory or mental capabilities or lack of experience and knowledge or people unfamiliar with these instructions to use the machine. Local regulations may restrict the age of the operator.
3. Never operate the machine while people, especially children, or pets are nearby.
4. Keep in mind that the operator or user is responsible for accidents or hazards occurring to other people or their property.

Preparation

1. Always wear substantial footwear and long trousers while operating the machine.
2. Do not wear loose clothing or jewellery that can be drawn into the water inlet. Keep long hair away from the water inlets.
3. Always wear protective goggles to protect your eyes from injury when using power tools. The goggles must comply with ANSI Z87.1 in the USA, EN 166 in Europe, or AS/NZS 1336 in Australia/New Zealand. In Australia/New Zealand, it is legally required to wear a face shield to protect your face, too.

switch is in the off-position before inserting battery cartridge, picking up or carrying the machine. Carrying the machine with your finger on the switch or energizing the machine that has the switch on invites accidents.

14. Before assembling or adjusting the machine, switch off the machine and remove the battery cartridge.
15. Wear the personal protective equipments before starting the machine.
16. Before starting the machine, inspect the machine for damages, loose screws/nuts or improper assembly. Check all switches for easy action. Clean and dry the handles.
17. Never attempt to start the machine if the machine or hose is damaged or not fully assembled.
18. Adjust the shoulder harness and hand grip to suit the operator's body size.
19. During operation, use the shoulder harness. Keep the machine on your right side firmly.

► Fig.2

20. Hold the front handle with the left hand and the rear grip with the right hand, no matter you are right-hander or left-hander. Wrap your fingers and thumbs around the handles.
21. Never attempt to operate the machine with one hand. Loss of control may result in an injury.
22. Follow the instruction manual of the power unit for proper use.
23. Refer to the instruction manual of the power unit for how to start and control the machine.
24. During operation always hold the tool with both hands. Never hold the tool with one hand during use.
25. Do not operate the tool in bad weather or if there is a risk of lightning.
26. Before operation, make sure that the shoulder harness is properly attached to the tool.
27. Do not submerge the machine in water or place the machine on a wet surface.
28. Do not leave the tool unattended outdoors in the rain.
29. During operation or while moving your operating position, be careful not to trip over the hoses or pipes at your feet.
30. When you use the machine on muddy ground, wet slope, or slippery place, pay attention to your footing.

Transportation

1. Stop the machine during transportation. Otherwise unintentional start-up may cause injury.

Vibration

1. Exposing to excessive vibration injures blood vessels or nervous system of the operator and causes the following symptoms in the fingers, hands or wrists: "Falling asleep" (numbness), tingling, pain, stabbing sensation, alteration of skin color or of the skin. If any of these symptoms occur, see a physician. To reduce the risk of "white finger disease", keep your hands warm during operation and well maintain the machine and accessories.

Maintenance and storage

1. Keep all nuts, bolts and screws tight to be sure the machine is in safe working condition.
2. If the parts are worn or damaged, replace them with parts provided by Makita.
3. Store the machine in a dry place out of the reach of children.
4. When you stop the machine for inspection, servicing, or storage, switch off the machine and make sure that all moving parts come to a complete stop, and remove the battery cartridge.
5. Always clean dust and dirt off the equipment. Never use gasoline, benzine, thinner, alcohol or the like for the purpose. Discoloration, deformation or cracks of the plastic components may result.
6. Do not attempt any maintenance or repair not described in this instruction manual or the instruction manual of the power unit. Ask our authorized service center for such work.
7. Follow instructions for lubricating and changing accessories.
8. Always use the genuine spare parts and accessories only. Using parts or accessories supplied by a third party may result in the equipment breakdown, property damage and/or serious injury.
9. Request our authorized service center to inspect and maintain the machine at regular interval.
10. Before storing the machine, perform full cleaning and maintenance. Remove the battery cartridge.
11. Do not prop the equipment against something, such as a wall. Otherwise it may fall suddenly and cause an injury.

Battery tool use and care

1. Recharge only with the charger specified by the manufacturer. A charger that is suitable for one type of battery pack may create a risk of fire when used with another battery pack.
2. Use power tools only with specifically designated battery packs. Use of any other battery packs may create a risk of injury and fire.
3. When battery pack is not in use, keep it away from other metal objects, like paper clips, coins, keys, nails, screws or other small metal objects, that can make a connection from one terminal to another. Shorting the battery terminals together may cause burns or a fire.
4. Under abusive conditions, liquid may be ejected from the battery; avoid contact. If contact accidentally occurs, flush with water. If liquid contacts eyes, additionally seek medical help. Liquid ejected from the battery may cause irritation or burns.
5. Do not use a battery pack or tool that is damaged or modified. Damaged or modified batteries may exhibit unpredictable behaviour resulting in fire, explosion or risk of injury.
6. Do not expose a battery pack or tool to fire or excessive temperature. Exposure to fire or temperature above 130 °C may cause explosion.
7. Follow all charging instructions and do not

charge the battery pack or tool outside the temperature range specified in the instructions. Charging improperly or at temperatures outside the specified range may damage the battery and increase the risk of fire.

Electrical and battery safety

1. **Do not dispose of the battery(ies) in a fire.** The cell may explode. Check with local codes for possible special disposal instructions.
2. **Do not open or mutilate the battery(ies).** Released electrolyte is corrosive and may cause damage to the eyes or skin. It may be toxic if swallowed.
3. **Do not charge battery in rain, or in wet locations.**
4. **Do not charge the battery outdoors.**
5. **Do not handle charger, including charger plug, and charger terminals with wet hands.**
6. **Do not replace the battery in the rain.**
7. **Do not replace the battery with wet hands.**
8. **Do not replace battery in the puddle or on a wet surface.**

Service

1. **Have your power tool serviced by a qualified repair person using only identical replacement parts.** This will ensure that the safety of the power tool is maintained.
2. **Never service damaged battery packs.** Service of battery packs should only be performed by the manufacturer or authorized service providers.

SAVE THESE INSTRUCTIONS.

⚠ WARNING: DO NOT let comfort or familiarity with product (gained from repeated use) replace strict adherence to safety rules for the subject product.

MISUSE or failure to follow the safety rules stated in this instruction manual may cause serious personal injury.

PARTS DESCRIPTION

- **Fig.3:** 1. Cap 2. Pipe 3. Water inlet 4. Water outlet
5. Hose clamp

ASSEMBLY

⚠ WARNING: Before assembling or adjusting the equipment, switch off the motor and remove the battery cartridge. Otherwise, the machine may start unintentionally and result in an injury.

⚠ WARNING: When assembling or adjusting the equipment, always put it down. Assembling or adjusting the equipment in an upright position may result in serious injury.

⚠ WARNING: Follow the warnings and precautions in the chapter "SAFETY WARNINGS" and the instruction manual of the power unit.

Assembling the pump attachment

1. Remove 2 bolts.
► **Fig.4:** 1. Bolt
2. Insert the pipe into the pump head so that the hole on the pipe is aligned with the hole on the pump head. Tighten 2 bolts securely to fix the pipe.
► **Fig.5:** 1. Hole 2. Pipe 3. Bolt

NOTE: When tightening the bolts, apply 2.5 - 4.5 N•m as tightening torque.

Mounting the attachment pipe

⚠ CAUTION: Always check that the attachment pipe is secured after installation. Improper installation may cause the attachment falling off from the power unit and cause personal injury.

Mount the attachment pipe to the power unit.

1. Remove the cap from the end of the pipe.
► **Fig.6:** 1. Pipe 2. Cap

NOTICE: Do not dispose of the cap since the cap is necessary for storing the attachment.

2. Turn the lever toward the attachment.
► **Fig.7:** 1. Lever
3. Align the pin with the arrow mark on the power unit. Insert the pipe until the release button pops up.

Make sure that the position line is on the tip of the arrow mark on the power unit, and the arrow mark on the power unit and the arrow mark on the pipe are facing each other.

- **Fig.8:** 1. Release button 2. Arrow mark on the power unit 3. Pin 4. Position line 5. Arrow mark on the pipe

4. Turn the lever toward the power unit.
► **Fig.9:** 1. Lever

Make sure that the surface of the lever is parallel to the pipe.

NOTICE: Do not tighten the lever without the attachment pipe inserted. Otherwise the lever may tighten the entrance of the drive shaft too much and damage it.

To remove the pipe, turn the lever toward the attachment and pull the pipe out while pressing down the release button.

► **Fig.10:** 1. Release button 2. Lever 3. Pipe

OPERATION

⚠ WARNING: Follow the warnings and precautions in the chapter “SAFETY WARNINGS” and the instruction manual of the power unit.

⚠ CAUTION: Do not operate the machine without installing the hose to the pump attachment.

⚠ CAUTION: When operating the machine, be sure to fix the hose. The hose may whip due to the pressure of discharge.

⚠ CAUTION: Adjust the hanger position and shoulder harness to your comfortable position before operating.

NOTICE: Do not pump water containing large amounts of solids or seawater.

NOTICE: Do not pump water which exceeds 40°C.

NOTICE: Drain water from the hose after the operation.

NOTICE: When moving the machine or changing the operating position, be sure to turn off the machine and hold the hose. If you move without holding the hose, the machine may be damaged.

NOTICE: After pumping the sewage, pump the fresh water to wash away the dirt adhering to the water inlet and inside the hose.

NOTICE: Do not place the machine on the ground while it is switched on. Sand or dust may enter from water inlet and cause a malfunction or personal injury.

Installing the hose

NOTICE: When installing or removing the hose, be careful not to splash water inside the hose on the operator or the power unit.

Install the hose to the water outlet and fix the hose with the hose clamp. Tighten the screw of the hose clamp securely with a screwdriver.

► **Fig.11:** 1. Screw

NOTE: The hose that can be installed to the water outlet is as follows:

- Inner diameter of hose is 25 mm.
- Outer diameter of hose is 33 mm or less.

Pumping operation

Hold the machine firmly with both hands and perform the pumping operation.

► **Fig.12**

NOTE: The pumping operation can be started from the water level of approximately 20 mm, and can be performed up to the residual water level of approximately 10 mm.

When using the pump attachment in muddy or sandy soil, lay down blocks or other materials, and use the pump attachment on them.

► **Fig.13**

NOTE: Be aware that pumping large amounts of water which contains fine particles such as sediment will shorten the life of the pump attachment.

NOTICE: Do not insert the pump attachment deeper than the limit mark on the pipe. Doing so may cause a malfunction of the machine.

► **Fig.14:** 1. Limit mark

NOTE: If the hose outlet is in water, be aware that water will flow back when the pumping operation is stopped.

► **Fig.15**

NOTE: If the position of hose outlet is lower than the water surface, be aware that water will continue to flow from the hose outlet after stopping the pumping operation.

► **Fig.16**

MAINTENANCE

⚠ WARNING: Before inspecting or maintaining the equipment, switch off the motor and remove the battery cartridge. Otherwise, the machine may start unintentionally and result in serious injury.

⚠ WARNING: When inspecting or maintaining the equipment, always put it down. Assembling or adjusting the equipment in an upright position may result in serious injury.

⚠ WARNING: Follow the warnings and precautions in the chapter “SAFETY WARNINGS” and the instruction manual of the power unit.

⚠ CAUTION: Wear gloves when performing the inspection or maintenance.

NOTICE: Never use gasoline, benzene, thinner, alcohol or the like. Discoloration, deformation or cracks may result.

To maintain product SAFETY and RELIABILITY, repairs, any other maintenance or adjustment should be performed by Makita Authorized or Factory Service Centers, always using Makita replacement parts.

Cleaning the water inlet

If the water inlet is clogged with sand or other solid matter, follow the steps below.

1. Loosen the screw of the water inlet, and then remove the plate by turning it.

► **Fig.17:** 1. Screw 2. Plate 3. Impeller

2. Clean the inside of the water inlet with running water. Remove the debris adhered to the plate.
3. Check the impeller for chipping, deformation, wear, or any other abnormality. If you notice any abnormality, ask authorized service center for repair.
4. Attach the plate and tighten the screw.

Inspection

⚠ CAUTION: Do not use the machine if you find any abnormality with the impeller. Failure to do so may result in damage to the pump attachment and cause an injury.

- Overall inspection
Check for damaged parts. Ask our authorized service center to replace them if necessary.
- Inspection for impeller
Check the impeller for chipping, deformation, wear, or any other abnormality.

Lubricating moving parts

NOTICE: Follow the instruction of the frequency and amount of grease supplied. Otherwise insufficient lubrication may damage moving parts.

Drive axle:

Apply grease (Makita grease N No.2 or equivalent) every 30 hours of operation.

► **Fig.18**

NOTE: Genuine Makita grease may be purchased from your local Makita dealer.

Storage

When storing the attachment, remove the hose. When storing the attachment separated from the power unit, put the cap onto the end of the pipe.

► **Fig.19**

Interval of inspection and maintenance

Operating hour		Before Operation	Daily (10 hours)	30 hours
Whole unit	Visually inspect for damaged parts	✓	-	-
Plate and impeller	Visually inspect for damaged parts	✓	-	-
Drive axle	Supply grease	-	-	✓
Power unit	Refer to the instruction manual of the power unit			

TROUBLESHOOTING

Before asking for repairs, conduct your own inspection first. If you find a problem that is not explained in the manual, do not attempt to disassemble the machine. Instead, ask Makita Authorized Service Centers, always using Makita replacement parts for repairs.

State of abnormality	Probable cause (malfunction)	Remedy
Motor does not start.	-	Refer to the instruction manual of the power unit.
Motor stops soon.	-	Refer to the instruction manual of the power unit.
Motor speed does not increase.	-	Refer to the instruction manual of the power unit.
Pump does not start. ⇒ Stop the motor immediately.	The pipes of the power unit and the attachment are not connected properly.	Connect the pipes in the correct way.
	Abnormal drive system	Contact an authorized service center for repairs.
Water flow is insufficient.	The plate of the water inlet is clogged.	Clean the water inlet.
	The inside of pump is clogged.	Contact an authorized service center for repairs.
	The impeller is worn or broken.	Contact an authorized service center for repairs.
Power unit vibrates abnormally. ⇒ Stop the motor immediately.	Abnormal drive system	Contact an authorized service center for repairs.

OPTIONAL ACCESSORIES

⚠ CAUTION: These accessories or attachments are recommended for use with your Makita machine specified in this manual. The use of any other accessories or attachments might present a risk of injury to persons. Only use accessory or attachment for its stated purpose.

If you need any assistance for more details regarding these accessories, ask your local Makita Service Center.

- Makita genuine battery and charger

NOTE: Some items in the list may be included in the product package as standard accessories. They may differ from country to country.

AVERTISSEMENT

- Cet appareil est conçu pour être utilisé dans des zones commerciales.
- Cet appareil ne doit pas être utilisé par des enfants. Le nettoyage et l'entretien à la charge de l'utilisateur ne doivent pas être effectués par des enfants. Ne laissez pas les enfants jouer avec l'appareil.
- L'appareil peut être utilisé par des personnes dont les capacités physiques, sensorielles ou mentales sont réduites ou par des personnes manquant d'expérience et de connaissances, sous la surveillance d'un adulte ou si elles ont reçu des instructions concernant l'utilisation en toute sécurité de l'appareil et comprennent les risques encourus.
- Retirez toujours la batterie de l'appareil avant le montage, le démontage, le nettoyage ou l'entretien et lors du remplacement de pièces.
- Les pompes sans indication de protection contre les effets du gel ne doivent pas être laissées à l'extérieur par temps de gel.
- Consultez le manuel d'instructions de l'unité motorisée pour la désignation de la batterie.
- Consultez le manuel d'instructions de l'unité motorisée pour la méthode de retrait ou d'insertion de la batterie.
- Une fois la batterie arrivée en fin de vie, retirez-la de l'outil et déposez-la en lieu sûr. Respectez la réglementation locale en matière de mise au rebut des batteries.
- Lorsque vous n'utilisez pas l'outil pendant une période prolongée, la batterie doit être retirée de l'outil.
- Ne court-circuitez pas la batterie.
- Voir le chapitre « ENTRETIEN » pour des précautions détaillées pendant l'entretien à la charge de l'utilisateur.

SPÉCIFICATIONS

Modèle :		PF400MP
Capacités *1	Hauteur de levage maximum (Grande vitesse)	14,0 m
	Hauteur de levage maximum (Moyenne vitesse)	11,0 m
	Hauteur de levage maximum (Basse vitesse)	6,0 m
	Débit volumétrique maximum (Grande vitesse)	145 l/min
	Débit volumétrique maximum (Moyenne vitesse)	140 l/min
	Débit volumétrique maximum (Basse vitesse)	95 l/min
Capacités *2	Hauteur de levage maximum (Grande vitesse)	11,0 m
	Hauteur de levage maximum (Basse vitesse)	8,0 m
	Débit volumétrique maximum (Grande vitesse)	120 l/min
	Débit volumétrique maximum (Basse vitesse)	100 l/min

Modèle :		PF400MP
Capacités *3	Hauteur de levage maximum (Grande vitesse)	15,0 m
	Hauteur de levage maximum (Moyenne vitesse)	11,0 m
	Hauteur de levage maximum (Basse vitesse)	6,0 m
	Débit volumétrique maximum (Grande vitesse)	150 l/min
	Débit volumétrique maximum (Moyenne vitesse)	140 l/min
	Débit volumétrique maximum (Basse vitesse)	95 l/min
Température maximale de l'eau		40 °C
Longueur totale		725 mm
Poids net		1,0 kg

*1. Capacités de l'accessoire pour pompe en association avec le Moteur Multi-Fonctions Sans Fil DUX60

*2. Capacités de l'accessoire pour pompe en association avec le Moteur Multi-Fonctions Sans Fil DUX18

*3. Capacités de l'accessoire pour pompe en association avec le Moteur Multi-Fonctions Sans Fil UX01G

*4. La valeur du débit volumétrique maximum correspond à la valeur lorsque la hauteur de levage est de 0 m.

- Étant donné l'évolution constante de notre programme de recherche et de développement, les spécifications contenues dans ce manuel sont sujettes à modification sans préavis.
- Les spécifications peuvent varier suivant les pays.

Unité motorisée approuvée

Cet accessoire est approuvé pour être utilisé avec le ou les unités motorisées suivantes :

- DUX60 Moteur multi-fonctions sans fil
- DUX18 Moteur multi-fonctions sans fil
- UX01G Moteur multi-fonctions sans fil

⚠ AVERTISSEMENT : Ne jamais utiliser l'accessoire avec une unité motorisée non approuvée. Une combinaison non approuvée peut provoquer de graves blessures.

NOTE : Dans les pays européens (y compris le Royaume-Uni et la Russie), en Australie, en Nouvelle-Zélande, en Corée, en Chine, en Afrique du Sud, etc., qui disposent d'une réglementation EMI (interférences électromagnétiques), cet accessoire ne peut pas être utilisé avec un UX01G dont le numéro de série est un numéro inférieur à 30291 se terminant par Y. Si le numéro de série du UX01G correspond à l'une des conditions suivantes, il peut alors être utilisé avec cet accessoire dans ces pays :









- 30291Y ou un nombre supérieur à 30291 se terminant par Y
- Tout nombre se terminant par un suffixe alphabétique autre que Y

* Le numéro de série est indiqué sur la borne de la batterie comme illustré. Le design de l'étiquette peut être différent.

► Fig.1: 1. Numéro de série

Symboles

Vous trouverez ci-dessous les symboles susceptibles d'être utilisés pour l'appareil. Veuillez à comprendre leur signification avant toute utilisation.

	Veillez être prudent et rester attentif.
	Lire le mode d'emploi.
	Portez un casque, des lunettes à coques et un serre-tête antibruit.
	Portez des gants de protection.
	Portez des bottes robustes à semelles antidérapantes. Il est conseillé de porter des chaussures avec embout de sécurité.
	Ne l'utilisez pas pour l'eau potable.
	La température maximale de l'eau est de 40 °C.
	Ne versez ni n'éclaboussez d'eau en direction des badauds, des animaux, de l'unité motorisée ou des pièces sous tension.



Pour les pays de l'Union européenne uniquement

En raison de la présence de composants dangereux dans l'équipement, les déchets d'équipements électriques et électroniques, les accumulateurs et les batteries peuvent avoir un impact négatif sur l'environnement et la santé humaine.

Ne jetez pas les appareils électriques et électroniques ou les batteries avec les ordures ménagères !

Conformément à la directive européenne relative aux déchets d'équipements électriques et électroniques et aux déchets d'accumulateurs et de batteries, ainsi qu'à son adaptation à la législation nationale, les déchets d'équipements électriques, les batteries et les accumulateurs doivent être collectés séparément et déposés dans un point de collecte distinct pour déchets urbains, conformément aux réglementations en matière de protection de l'environnement.

Cela est indiqué par le symbole de la poubelle à roulettes barrée sur l'équipement.

CONSIGNES DE SÉCURITÉ

Consignes de sécurité pour pompe

⚠️ AVERTISSEMENT : Lisez toutes les consignes de sécurité, instructions, illustrations et spécifications accompagnant cette machine ainsi que le mode d'emploi de l'outil motorisé avant utilisation. Le non-respect de toutes les instructions indiquées ci-dessous peut entraîner une électrocution, un incendie et/ou de graves blessures pour l'opérateur et/ou les badauds.

Garder tous les avertissements et instructions pour consultation ultérieure.

Les termes « pompe » et « machine » dans les avertissements et les précautions se rapportent à la combinaison de l'accessoire et de l'unité motorisée.

Formation

1. **Lisez attentivement les instructions. Familiarisez-vous avec les commandes et la bonne utilisation de la machine.**
2. **Ne laissez en aucun cas les enfants, les personnes aux facultés physiques, sensorielles ou mentales diminuées ou sans expérience ni expertise ou les personnes qui ne sont pas familiarisées avec ces instructions utiliser la machine. Les réglementations locales peuvent limiter l'âge de l'utilisateur.**
3. **N'utilisez jamais la machine alors que des personnes — et tout particulièrement des enfants — ou des animaux domestiques se trouvent à proximité.**
4. **Gardez à l'esprit que l'opérateur ou l'utilisateur est responsable des accidents ou risques encourus par les personnes ou leur propriété.**

Préparatifs

1. **Portez toujours des chaussures robustes et un pantalon long pendant l'utilisation de la machine.**
2. **Ne portez pas de vêtements amples ou de bijoux qui peuvent être happés par l'entrée pour l'eau. Maintenez les cheveux longs à l'écart des entrées pour l'eau.**
3. **Pour protéger vos yeux des blessures lorsque vous utilisez un outil électrique, portez toujours des lunettes de protection, lesquelles doivent être conformes à ANSI Z87.1 aux États-Unis, EN 166 en Europe ou AS/NZS 1336 en Australie/Nouvelle-Zélande. En Australie/Nouvelle-Zélande, la loi exige également le port d'un écran facial pour se protéger le visage.**

Utilisations

Cet accessoire est conçu uniquement pour le pompage d'eau en association avec une unité motorisée approuvée. N'utilisez jamais l'accessoire à toutes autres fins. Une utilisation inadéquate de l'accessoire pourrait provoquer de graves blessures.

Déclarations de conformité

Pour les pays européens uniquement

Nous, fabricants : **Makita Europe N.V.**, adresse commerciale : **Jan-Baptist Vinkstraat 2 3070 Kortenberg BELGIQUE**. Autorisons **Kazuhisa Makino** pour la compilation du fichier technique et déclarons sous notre seule responsabilité que le ou les produits ; Désignation : **Outil de pompage**. Désignation du (des) type(s) : **PF400MP**.

Respectent toutes les dispositions pertinentes de la Directive **2006/42/CE** et respectent également toutes les dispositions pertinentes des Directives CE/UE suivantes : **2000/14/CE** et sont fabriqués conformément aux normes harmonisées suivantes : **EN 60335-1:2012+A11:2014+A13:2017+A1:2019+A14:2019+A2:2019+A15:2021+A16:2023 EN IEC 60335-2-41:2021+A11:2021**.

Lieu et date de déclaration : **Kortenberg, Belgique. 1, 4, 2025**

Personne responsable : **Kazuhisa Makino, Directeur - Makita Europe N.V.**

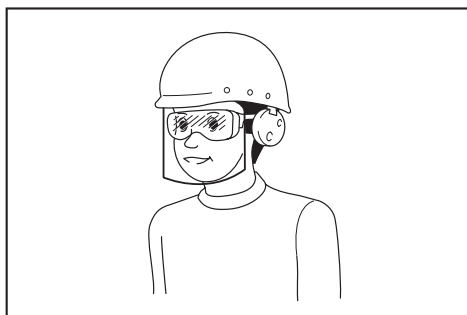

L'employeur est responsable d'imposer le port d'équipements de sécurité appropriés par les utilisateurs de l'outil et par les autres personnes se trouvant à proximité de la zone de travail.

4. Il est recommandé de porter un écran facial pour éviter les irritations dues à la poussière.
5. Pendant l'utilisation de la machine, toujours porter des chaussures antidérapantes et de protection. Porter des bottes ou des chaussures de sécurité fermées et antidérapantes permet de réduire le risque de blessure.
6. Portez une protection auditive, comme un serre-tête antibruit. L'exposition au bruit peut entraîner une perte auditive.
7. Portez des gants de protection.

Fonctionnement

1. Avant utilisation, assurez-vous qu'aucun objet tranchant ne se trouve dans la zone de travail et ne risque d'endommager le tuyau.
2. Ne versez ni n'éclaboussez d'eau en direction des badauds, des animaux, de l'unité motorisée ou des pièces sous tension.
3. N'utilisez pas la pompe pour l'eau potable.
4. Ne pompez pas de produits chimiques corrosifs ou de liquides inflammables.
5. Éloignez enfants, badauds et animaux. Au minimum, gardez tous les enfants, les badauds et les animaux à l'extérieur d'un rayon de 5 m.
6. Éteignez la machine, retirez la batterie et assurez-vous que toutes les pièces mobiles sont parfaitement arrêtées
 - chaque fois que vous laissez la machine sans surveillance ;
 - avant de débloquer l'outil ;
 - avant d'effectuer la vérification, le nettoyage ou l'entretien de la machine ;
 - si la machine se met à vibrer de façon anormale.
7. N'utilisez la machine qu'à la lumière du jour ou sous un bon éclairage artificiel.
8. Ne vous penchez pas trop loin et maintenez constamment une bonne assise et un bon équilibre.
9. Assurez-vous toujours d'être en position stable dans les pentes.
10. Utilisez la machine dans la position recommandée et sur une surface ferme.

11. N'utilisez pas la machine en hauteur.
 12. Si la machine heurte un corps étranger ou si vous constatez une anomalie telle qu'un bruit inhabituel ou des vibrations au niveau de la machine, éteignez-la immédiatement pour l'arrêter. Si la machine est endommagée, demandez à votre centre de service après-vente Makita agréé de la réparer.
 13. Évitez les démarrages intempestifs. Assurez-vous que l'interrupteur est en position d'arrêt avant d'insérer la batterie, de ramasser ou de transporter la machine. Transporter la machine en ayant le doigt sur l'interrupteur ou l'allumer alors que l'interrupteur est en position de marche est source d'accidents.
 14. Avant d'assembler ou de régler la machine, éteignez-la et retirez la batterie.
 15. Mettez l'équipement de protection individuelle avant de démarrer la machine.
 16. Avant de démarrer la machine, inspectez-la pour vous assurer qu'elle n'est pas endommagée, mal assemblée ou que les vis/écrous ne sont pas desserrés. Vérifiez que tous les interrupteurs fonctionnent sans problème. Nettoyez et séchez les poignées.
 17. N'essayez jamais de démarrer la machine si la machine ou le tuyau sont endommagés ou pas entièrement assemblés.
 18. Réglez la bandoulière et la poignée selon la corpulence de l'opérateur.
 19. Pendant le fonctionnement, utilisez la bandoulière. Maintenez fermement la machine contre vous du côté droit.
- Fig.2
20. Tenez la poignée avant de la main gauche et la poignée arrière de la main droite que vous soyez droitier ou gaucher. Enveloppez les poignées avec vos doigts et vos pouces.
 21. N'essayez jamais de faire fonctionner la machine d'une main. Une perte de maîtrise peut entraîner des blessures graves, voire mortelles. Afin de réduire le risque de blessures, tenez vos mains et vos pieds à l'écart des brosses ou des rouleaux racleurs.
 22. Respectez le mode d'emploi de l'unité motorisée pour une utilisation adéquate.
 23. Reportez-vous au mode d'emploi de l'outil motorisé pour savoir comment démarrer et contrôler la machine.
 24. Tenez toujours l'outil à deux mains pendant le fonctionnement. Ne tenez jamais l'outil d'une seule main pendant le fonctionnement.
 25. N'utilisez pas l'outil par mauvais temps ou en cas d'orage.
 26. Avant utilisation, assurez-vous que la bandoulière est correctement attachée à l'outil.
 27. Ne plongez pas la machine dans l'eau ni ne la placez sur une surface humide.
 28. Ne laissez pas l'outil sans surveillance à l'extérieur sous la pluie.
 29. Pendant le fonctionnement ou lorsque vous changez d'emplacement d'utilisation, veillez à ne pas trébucher sur les tubes ou les tuyaux à vos pieds.

30. Lorsque vous utilisez la machine sur un sol boueux, une pente trempée ou un endroit glissant, faites attention de ne pas perdre l'équilibre.

Transport

1. Arrêtez la machine pendant le transport. Sinon, un démarrage intempestif peut provoquer des blessures.

Vibration

1. Une exposition à des vibrations excessives altère les vaisseaux sanguins ou le système nerveux de l'utilisateur et provoque les symptômes suivants dans les doigts, les mains ou les poignets : engourdissement, picotement, douleur, douleur lancinante, changement de couleur de la peau ou de la peau elle-même. Si un ou plusieurs de ces symptômes apparaissent, consultez un médecin. Pour réduire le risque du syndrome de Raynaud, gardez vos mains au chaud pendant l'utilisation et maintenez en bon état la machine et les accessoires.

Entretien et rangement

1. Gardez tous les écrous, boulons et vis bien serrés pour assurer le fonctionnement sûr de la machine.
2. Si les pièces sont usées ou endommagées, remplacez-les par des pièces fournies par Makita.
3. Rangez la machine dans un endroit sec hors de la portée des enfants.
4. Lorsque vous arrêtez la machine pour inspection, entretien ou rangement, éteignez-la et assurez-vous que toutes les pièces mobiles sont parfaitement arrêtées, puis retirez la batterie.
5. Retirez toujours la poussière et la saleté de l'appareil. N'utilisez jamais d'essence, benzine, diluant, alcool ou autre produit similaire à cet effet. Ils présentent un risque de décoloration, de déformation ou de fissuration des pièces en plastique.
6. N'essayez pas de réaliser des procédures d'entretien ou de réparation non décrites dans ce livret ou le mode d'emploi de l'outil motorisé. Ces tâches doivent être effectuées par notre service après-vente agréé.
7. Suivez les instructions pour la lubrification et le remplacement des accessoires.
8. Utilisez toujours des pièces de rechange et accessoires d'origine uniquement. L'utilisation de pièces ou accessoires fournis par un tiers peut entraîner la panne de l'appareil, des dommages matériels et/ou corporels graves.
9. Confiez régulièrement l'inspection et l'entretien de la machine à notre service après-vente agréé.
10. Avant de ranger la machine, procédez à un nettoyage et un entretien complets. Retirez la batterie.
11. N'appuyez pas l'appareil contre un mur, par exemple. Il risquerait de tomber brusquement et de provoquer des blessures.

Utilisation et entretien des outils fonctionnant sur

batterie

1. Rechargez la batterie uniquement avec le chargeur spécifié par le fabricant. Un chargeur qui est adapté à un type spécifique de batterie peut présenter un risque d'incendie s'il est utilisé avec un autre type de batterie.
2. Utilisez un outil électrique uniquement avec la batterie spécifiquement indiquée. L'utilisation de toute autre batterie peut présenter un risque de blessure et d'incendie.
3. Lorsque vous n'utilisez pas la batterie, tenez-la à l'écart des objets métalliques, comme des trombones, pièces de monnaie, clés, clous, vis ou autres petits objets métalliques, susceptibles de créer une connexion entre deux bornes. Court-circuiter les bornes d'une batterie entre elles peut provoquer des brûlures ou un incendie.
4. Dans des conditions d'utilisation inadéquates, il peut y avoir une fuite de l'électrolyte de la batterie. Le cas échéant, évitez tout contact avec ce liquide. En cas de contact accidentel, rincez à l'eau. Si le liquide pénètre dans les yeux, consultez par ailleurs un médecin. Le liquide s'échappant de la batterie peut provoquer une irritation ou des brûlures.
5. N'utilisez pas une batterie ou un outil s'ils sont endommagés ou modifiés. Une batterie endommagée ou modifiée peut avoir un comportement imprévisible susceptible d'entraîner un incendie, une explosion ou des blessures.
6. N'exposez pas la batterie ou l'outil au feu ou à une température excessive. L'exposition au feu ou à une température supérieure à 130 °C peut provoquer une explosion.
7. Respectez toutes les instructions de charge et ne chargez pas la batterie ou l'outil en dehors de la plage de température indiquée dans les instructions. Une charge incorrecte ou à une température en dehors de la plage indiquée peut endommager la batterie et augmenter le risque d'incendie.

Sécurité électrique et sécurité des batteries

1. Ne jetez pas la ou les batteries au feu. L'élément de la pile pourrait exploser. Consultez les codes locaux pour de possibles instructions de mise au rebut spéciales.
2. N'ouvrez ni ne manipulez la ou les batteries. L'électrolyte qui s'échappe de la batterie est corrosif et peut irriter la peau ou les yeux. Il peut être toxique en cas d'ingestion.
3. Ne chargez pas la batterie sous la pluie ou dans un endroit mouillé.
4. Ne pas charger la batterie à l'extérieur.
5. Ne manipulez pas le chargeur, y compris la fiche du chargeur et les bornes du chargeur avec les mains mouillées.
6. Ne remplacez pas la batterie sous la pluie.
7. Ne remplacez pas la batterie avec les mains mouillées.
8. Ne remplacez pas la batterie dans une flaque ou sur une surface humide.

Dépannage

1. Confiez la réparation de votre outil électrique à

un réparateur qualifié qui utilise des pièces de rechange identiques. La sécurité de l'outil électrique sera ainsi préservée.

2. Ne dépannez jamais les batteries endommagées. Le dépannage des batteries doit être effectué uniquement par le fabricant ou un dépanneur agréé.

CONSERVEZ CES INSTRUCTIONS.

⚠ AVERTISSEMENT : NE vous laissez PAS tromper (au fil d'une utilisation répétée) par un sentiment d'aisance et de familiarité avec le produit, en négligeant le respect rigoureux des consignes de sécurité qui accompagnent le produit en question.

La MAUVAISE UTILISATION de l'outil ou l'ignorance des consignes de sécurité indiquées dans ce mode d'emploi peut entraîner de graves blessures.

DESCRIPTION DES PIÈCES

- Fig.3: 1. Capuchon 2. Tuyau 3. Entrée pour l'eau
4. Sortie d'eau 5. Collier de serrage

ASSEMBLAGE

⚠ AVERTISSEMENT : Avant de monter ou de régler l'équipement, coupez le moteur et retirez la batterie. Autrement, la machine pourrait démarrer brusquement et provoquer des blessures.

⚠ AVERTISSEMENT : Lorsque vous montez ou réglez l'équipement, posez-le toujours. Le montage ou le réglage de l'équipement en position verticale peut entraîner de graves blessures.

⚠ AVERTISSEMENT : Suivez les avertissements et les précautions du chapitre « CONSIGNES DE SÉCURITÉ » et le manuel d'instructions de l'unité motorisée.

Assemblage de l'accessoire pour pompe

1. Retirez 2 boulons.
► Fig.4: 1. Boulon
2. Insérez le tuyau dans la tête de la pompe de sorte que l'orifice sur le tuyau soit aligné avec l'orifice sur la tête de la pompe. Serrez fermement les 2 boulons pour fixer le tuyau.
► Fig.5: 1. Orifice 2. Tuyau 3. Boulon

NOTE : Lorsque vous serrez les boulons, appliquez le couple de serrage suivant : 2,5 - 4,5 N.m.

Fixation du tuyau pour accessoire

⚠ ATTENTION : Vérifiez toujours que le tuyau pour accessoire est fixé en place après l'installation. Une installation incorrecte peut faire tomber l'accessoire de l'outil motorisé et provoquer des blessures.

Fixez le tuyau pour accessoire à l'outil motorisé.

1. Retirez le capuchon de l'extrémité du tuyau.
► Fig.6: 1. Tuyau 2. Capuchon

REMARQUE : Ne jetez pas le capuchon, car il est nécessaire pour ranger l'accessoire.

2. Actionnez le levier vers l'accessoire.
► Fig.7: 1. Levier
3. Alignez la goupille avec le repère fléché sur l'outil motorisé. Insérez le tuyau jusqu'à ce que le bouton de dégagement sorte.

Assurez-vous que la ligne de position se trouve sur la pointe du repère fléché sur l'outil motorisé, et que le repère fléché sur l'outil motorisé et celui sur le tuyau se font face.

- Fig.8: 1. Bouton de dégagement 2. Repère fléché sur l'outil motorisé 3. Goupille 4. Ligne de position 5. Repère fléché sur le tuyau

4. Actionnez le levier vers l'outil motorisé.
► Fig.9: 1. Levier

Assurez-vous que la surface du levier est parallèle au tuyau.

REMARQUE : Ne serrez pas le levier sans avoir inséré le tuyau pour accessoire. Le levier pourrait autrement trop serrer l'entrée de l'arbre d'entraînement et l'endommager.

Pour retirer le tuyau, actionnez le levier vers l'accessoire et tirez sur le tuyau pour le sortir tout en appuyant sur le bouton de dégagement.

- Fig.10: 1. Bouton de dégagement 2. Levier
3. Tuyau

UTILISATION

⚠ AVERTISSEMENT : Suivez les avertissements et les précautions du chapitre « CONSIGNES DE SÉCURITÉ » et le manuel d'instructions de l'unité motorisée.

⚠ ATTENTION : Ne faites pas fonctionner la machine sans installer le tuyau sur l'accessoire pour pompe.

⚠ ATTENTION : Lorsque vous utilisez la machine, veillez à fixer le tuyau. Le tuyau peut causer un effet de fouet en raison de la pression de l'évacuation.

⚠ ATTENTION : Réglez la position du dispositif de suspension et la bandoulière sur une position confortable pour vous avant utilisation.

REMARQUE : Ne pompez pas d'eau contenant de grandes quantités de solides ou d'eau de mer.

REMARQUE : Ne pompez pas d'eau dont la température dépasse 40 °C.

REMARQUE : Vidangez l'eau du tuyau après utilisation.

REMARQUE : Lors du déplacement de la machine ou du changement de l'emplacement d'utilisation, veillez à éteindre la machine et à tenir le tuyau. Si vous vous déplacez sans tenir le tuyau, la machine risque d'être endommagée.

REMARQUE : Après avoir pompé les eaux usées, pompez de l'eau douce pour éliminer la saleté qui adhère à l'entrée pour l'eau et à l'intérieur du tuyau.

REMARQUE : Ne posez pas la machine au sol alors qu'elle est sous tension. Du sable ou de la poussière pourrait pénétrer par l'entrée pour l'eau et entraîner un dysfonctionnement ou des blessures.

Installation du tuyau

REMARQUE : Lors de l'installation ou du retrait du tuyau, veillez à ne pas verser l'eau à l'intérieur du tuyau sur l'utilisateur ou l'unité motorisée.

Installez le tuyau sur la sortie d'eau et fixez-le à l'aide du collier de serrage. Serrez solidement la vis du collier de serrage avec un tournevis.

► Fig.11: 1. Vis

NOTE : Le tuyau qui peut être installé sur la sortie d'eau est le suivant :

- Le diamètre interne du tuyau est de 25 mm.
- Le diamètre externe du tuyau est de 33 mm ou moins.

Opération de pompage

Tenez fermement la machine des deux mains et effectuez l'opération de pompage.

► Fig.12

NOTE : L'opération de pompage peut commencer à partir d'un niveau d'eau d'environ 20 mm et peut être effectuée jusqu'à un niveau d'eau résiduelle d'environ 10 mm.

Si vous utilisez l'accessoire pour pompe sur un sol boueux ou sablonneux, posez des cales ou d'autres matériaux, et utilisez l'accessoire pour pompe sur ces derniers.

► Fig.13

NOTE : N'oubliez pas que le pompage de grandes quantités d'eau contenant des particules fines comme des sédiments réduit la durée de vie de l'accessoire pour pompe.

REMARQUE : N'insérez pas l'accessoire pour pompe plus profondément que la marque de limite sur le tuyau. Vous risqueriez de provoquer un dysfonctionnement de la machine.

► Fig.14: 1. Marque de limite

NOTE : Si la sortie du tuyau se trouve dans l'eau, soyez conscient que l'eau reviendra une fois l'opération de pompage terminée.

► Fig.15

NOTE : Si l'emplacement de la sortie du tuyau est inférieur à la surface de l'eau, soyez conscient que l'eau continuera de circuler en provenance de la sortie du tuyau une fois l'opération de pompage terminée.

► Fig.16

ENTRETIEN

⚠ AVERTISSEMENT : Avant l'inspection ou l'entretien de l'équipement, coupez le moteur et retirez la batterie. Autrement, la machine pourrait démarrer brusquement et provoquer de graves blessures.

⚠ AVERTISSEMENT : Lorsque vous inspectez ou entretenez l'équipement, posez-le toujours. Le montage ou le réglage de l'équipement en position verticale peut entraîner de graves blessures.

⚠ AVERTISSEMENT : Suivez les avertissements et les précautions du chapitre « CONSIGNES DE SÉCURITÉ » et le manuel d'instructions de l'unité motorisée.

⚠ ATTENTION : Portez des gants lorsque vous effectuez l'inspection ou l'entretien.

REMARQUE : N'utilisez jamais d'essence, benzine, diluant, alcool ou autre produit similaire. Cela risquerait de provoquer la décoloration, la déformation ou la fissuration de l'outil.

Pour assurer la SÉCURITÉ et la FIABILITÉ du produit, toute réparation, tout travail d'entretien ou de réglage doivent être effectués par un centre d'entretien Makita agréé, avec des pièces de rechange Makita.

Nettoyage de l'entrée pour l'eau

Si l'entrée pour l'eau est bouchée avec du sable ou un autre corps solide, suivez les étapes ci-dessous.

1. Desserrez la vis de l'entrée pour l'eau, puis retirez la plaque en la tournant.

► Fig.17: 1. Vis 2. Plaque 3. Turbine

2. Nettoyez l'intérieur de l'entrée pour l'eau à l'eau courante. Retirez les débris collés à la plaque.

3. Vérifiez que la turbine n'est pas ébréchée, déformée, usée ou ne présente toute autre anomalie. Si vous remarquez une anomalie, sollicitez une réparation à un centre de service agréé.

4. Fixez la plaque et serrez la vis.

Inspection

⚠ ATTENTION : N'utilisez pas la machine si vous constatez une anomalie au niveau de la turbine. Le non-respect de cette consigne peut endommager l'accessoire pour pompe et provoquer des blessures.

- Inspection générale
Vérifiez que les pièces ne sont pas endommagées. Au besoin, confiez leur remplacement à notre service après-vente agréé.
- Inspection de la turbine
Vérifiez que la turbine n'est pas ébréchée, déformée, usée ou ne présente toute autre anomalie.

Lubrification des pièces mobiles

REMARQUE : Suivez les instructions sur la fréquence et la quantité de graisse fournie. Autrement une lubrification insuffisante pourrait endommager les pièces mobiles.

Essieu moteur :

Appliquez la graisse (Graisse Makita N No.2 ou équivalent) toutes les 30 heures de fonctionnement.

► Fig.18

NOTE : Vous pouvez acheter de la graisse de marque Makita auprès de votre revendeur local Makita.

Rangement

Lorsque vous rangez l'accessoire, retirez le tuyau. Lorsque vous rangez l'accessoire séparément de l'unité motorisée, placez le capuchon sur l'extrémité du tuyau.

► Fig.19

Intervalle d'inspection et de nettoyage

Heure de fonctionnement		Avant utilisation	Quotidien (10 heures)	30 heures
Unité complète	Inspection visuelle de la présence de pièces détériorées	✓	-	-
Plaque et turbine	Inspection visuelle de la présence de pièces détériorées	✓	-	-
Essieu moteur	Appliquer graisse	-	-	✓
Unité motorisée	Consultez le manuel d'instructions de l'unité motorisée.			

GUIDE DE DÉPANNAGE

Avant de faire une demande de réparation, effectuez d'abord vous-même une inspection. Si vous rencontrez un problème non documenté dans le mode d'emploi, n'essayez pas de démonter la machine. Demandez plutôt à un centre de service après-vente Makita agréé d'effectuer la réparation au moyen de pièces de rechange Makita.

État d'anomalie	Cause probable (dysfonctionnement)	Solution
Le moteur ne démarre pas.	-	Consultez le manuel d'instructions de l'unité motorisée.
Le moteur s'arrête rapidement.	-	Consultez le manuel d'instructions de l'unité motorisée.
Le moteur n'accélère pas.	-	Consultez le manuel d'instructions de l'unité motorisée.
La pompe ne démarre pas. ⇒ Arrêtez immédiatement le moteur.	Les tuyaux de l'outil motorisé et de l'accessoire ne sont pas correctement connectés.	Connectez les tuyaux correctement.
	Anomalie du système d'entraînement	Contactez un centre de service après-vente agréé pour les réparations.
Le débit d'eau est insuffisant.	La plaque de l'entrée pour l'eau est obstruée.	Nettoyez l'entrée pour l'eau.
	L'intérieur de la pompe est obstrué.	Contactez un centre de service après-vente agréé pour les réparations.
	La turbine est usée ou cassée.	Contactez un centre de service après-vente agréé pour les réparations.

État d'anomalie	Cause probable (dysfonctionnement)	Solution
L'outil motorisé vibre anormalement. ⇒ Arrêtez immédiatement le moteur.	Anomalie du système d'entraînement	Contactez un centre de service après-vente agréé pour les réparations.

ACCESSOIRES EN OPTION

⚠ ATTENTION : Ces accessoires ou pièces complémentaires sont recommandés pour l'utilisation avec la machine Makita spécifiée dans ce manuel. L'utilisation de tout autre accessoire peut présenter un risque de blessure. N'utilisez un accessoire que pour son usage prévu.

Pour obtenir plus de détails sur ces accessoires, contactez votre centre d'entretien local Makita.

- Batterie et chargeur Makita d'origine

NOTE : Il se peut que certains éléments de la liste soient compris dans l'emballage du produit en tant qu'accessoires standard. Ils peuvent varier d'un pays à l'autre.

WARNUNG

- Dieses Gerät ist für die Nutzung in gewerblichen Bereichen konzipiert.
- Dieses Gerät darf nicht von Kindern benutzt werden. Reinigung und Benutzerwartung dürfen nicht von Kindern durchgeführt werden. Kinder dürfen nicht mit dem Gerät spielen.
- Dieses Gerät kann von Personen mit verminderten körperlichen, sensorischen oder geistigen Fähigkeiten oder Mangel an Erfahrung und Kenntnissen benutzt werden, sofern sie eine Beaufsichtigung oder Anweisung bezüglich des sicheren Gebrauchs des Gerätes erhalten haben und die damit verbundenen Gefahren verstehen.
- Entfernen Sie vor dem Montieren, Demontieren, Reinigen oder Warten sowie beim Austauschen von Teilen stets den Akku aus dem Gerät.
- Pumpen ohne die Angabe, gegen die Auswirkung von Gefrieren geschützt zu sein, dürfen bei eisigen Temperaturen nicht im Freien zurückgelassen werden.
- Siehe die Betriebsanleitung des Antriebsaggregats für die Typenbezeichnung des Akkus.
- Siehe die Betriebsanleitung des Antriebsaggregats für Anweisungen zum Entfernen oder Installieren des Akkus.
- Entfernen Sie den Akku zum Entsorgen vom Werkzeug, und entsorgen Sie ihn an einem sicheren Ort. Befolgen Sie die örtlichen Vorschriften bezüglich der Entsorgung von Akkus.
- Soll das Werkzeug längere Zeit nicht benutzt werden, muss der Akku vom Werkzeug entfernt werden.
- Der Akku darf nicht kurzgeschlossen werden.
- Entsprechende Details der Vorsichtsmaßnahmen während der Benutzerwartung finden Sie im Kapitel „WARTUNG“.

TECHNISCHE DATEN

Modell:		PF400MP
Kapazitäten *1	Maximale Hubhöhe (hohe Drehzahl)	14,0 m
	Maximale Hubhöhe (mittlere Drehzahl)	11,0 m
	Maximale Hubhöhe (niedrige Drehzahl)	6,0 m
	Maximale Durchflussmenge (hohe Drehzahl)	145 l/min
	Maximale Durchflussmenge (mittlere Drehzahl)	140 l/min
	Maximale Durchflussmenge (niedrige Drehzahl)	95 l/min
Kapazitäten *2	Maximale Hubhöhe (hohe Drehzahl)	11,0 m
	Maximale Hubhöhe (niedrige Drehzahl)	8,0 m
	Maximale Durchflussmenge (hohe Drehzahl)	120 l/min
	Maximale Durchflussmenge (niedrige Drehzahl)	100 l/min
Kapazitäten *3	Maximale Hubhöhe (hohe Drehzahl)	15,0 m
	Maximale Hubhöhe (mittlere Drehzahl)	11,0 m
	Maximale Hubhöhe (niedrige Drehzahl)	6,0 m
	Maximale Durchflussmenge (hohe Drehzahl)	150 l/min
	Maximale Durchflussmenge (mittlere Drehzahl)	140 l/min
	Maximale Durchflussmenge (niedrige Drehzahl)	95 l/min
Maximale Wassertemperatur		40 °C
Gesamtlänge		725 mm
Nettogewicht		1,0 kg

- *1. Kapazitäten des Pumpenaufsatzes in Verbindung mit dem Multifunktions-Antrieb DUX60
- *2. Kapazitäten des Pumpenaufsatzes in Verbindung mit dem Multifunktions-Antrieb DUX18
- *3. Kapazitäten des Pumpenaufsatzes in Verbindung mit dem Multifunktions-Antrieb UX01G
- *4. Der Wert für die maximale Durchflussmenge ist der Wert, wenn die Hubhöhe 0 m beträgt.

- Wir behalten uns vor, Änderungen der technischen Daten im Zuge der Entwicklung und des technischen Fortschritts ohne vorherige Ankündigung vorzunehmen.
- Die technischen Daten können von Land zu Land unterschiedlich sein.

Zugelassenes Antriebsaggregat

Dieser Aufsatz ist nur für den Einsatz mit dem (den) folgenden Antriebsaggregat(en) zugelassen:

- DUX60 Multifunktions-Antrieb
- DUX18 Multifunktions-Antrieb
- UX01G Multifunktions-Antrieb

⚠️ WARNUNG: Benutzen Sie den Aufsatz niemals mit einem nicht zugelassenen Antriebsaggregat. Eine nicht zugelassene Kombination kann schwere Verletzungen verursachen.

HINWEIS: In europäischen Ländern (einschließlich UK und Russland), Australien, Neuseeland, Korea, China, Südafrika usw., die eine Verordnung über EMI (elektromagnetische Störung) haben, kann dieser Aufsatz nicht mit UX01G verwendet werden, dessen Seriennummer eine kleinere Nummer als 30291 ist, die mit Y endet. Falls die Seriennummer von UX01G eine der folgenden Bedingungen erfüllt, kann der Antrieb auch in diesen Ländern mit diesem Aufsatz verwendet werden:







- 30291Y oder größere Nummer als 30291, die mit Y endet
- Beliebige Nummer, die mit einem anderen Buchstaben-Suffix als Y endet

* Die Seriennummer ist auf dem Akkuanschluss angegeben, wie dargestellt. Das Design des Aufklebers kann unterschiedlich sein.

► **Abb.1:** 1. Seriennummer

Symbole

Nachfolgend werden Symbole beschrieben, die für das Gerät verwendet werden können. Machen Sie sich unbedingt vor der Benutzung mit ihrer Bedeutung vertraut.

	Besondere Umsicht und Aufmerksamkeit erforderlich.
	Betriebsanleitung lesen.
	Helm, Schutzbrille und Gehörschutz tragen.
	Schutzhandschuhe tragen.
	Festes Schuhwerk mit rutschfesten Sohlen tragen. Sicherheitsschuhe mit Stahl-Zehenkappen werden empfohlen.
	Nicht für Trinkwasser verwenden.



Die maximale Wassertemperatur beträgt 40°C.



Gießen oder spritzen Sie das Wasser nicht auf Umstehende, Tiere, das Antriebsaggregat oder stromführende Teile.



Ni-MH
Li-ion

Nur für EU-Länder
Aufgrund des Vorhandenseins gefährlicher Komponenten in der Ausrüstung können Elektro- und Elektronik-Altgeräte, Akkumulatoren und Batterien sich negativ auf die Umwelt und die menschliche Gesundheit auswirken.

Entsorgen Sie Elektro- und Elektronikgeräte oder Batterien nicht mit dem Hausmüll!
In Übereinstimmung mit der Europäischen Richtlinie über Elektro- und Elektronik-Altgeräte, Akkumulatoren und Batterien, verbrauchte Akkumulatoren und Batterien sowie ihrer Anpassung an nationales Recht sollten Elektro-Altgeräte, Batterien und Akkumulatoren gemäß den Umweltschutzbestimmungen getrennt gelagert und zu einer getrennten Sammelstelle für Siedlungsabfälle geliefert werden.

Dies wird durch das am Gerät angebrachte Symbol der durchgestrichenen Abfalltonne auf Rädern angezeigt.

Vorgesehene Verwendung

Dieser Aufsatz ist ausschließlich zum Pumpen von Wasser in Verbindung mit einem zugelassenen Antriebsaggregat vorgesehen. Benutzen Sie den Aufsatz niemals für andere Zwecke. Missbrauch des Aufsatzes kann schwere Verletzungen verursachen.

Konformitätserklärungen

Nur für europäische Länder

Wir als die Hersteller: **Makita Europe N.V.**,
Geschäftsadresse: **Jan-Baptist Vinkstraat 2 3070 Kortenberg BELGIEN**. Beauftragen **Kazuhsa Makino** mit der Zusammenstellung der technischen Dokumentation und erklären unter unserer alleinigen Verantwortung, dass das (die) Produkt(e);
Bezeichnung: **Tauchpumpenaufsatz**. Bezeichnung des Typs (der Typen): **PF400MP**.
alle relevanten Vorschriften von **2006/42/EG** sowie alle relevanten Vorschriften der folgenden EG/EU-Richtlinien erfüllt (erfüllen): **2000/14/EG** und gemäß den folgenden harmonisierten Normen gefertigt ist (sind): **EN 60335-1:2012+A11:2014+A13:2017+A1:2019+A14:2019+A2:2019+A15:2021+A16:2023. EN IEC 60335-2-41:2021+A11:2021**.
Ort und Datum der Erklärung: **Kortenberg, Belgien. 1, 4, 2025**
Verantwortliche Person: **Kazuhsa Makino, Direktor - Makita Europe N.V.**

1336 in Australien/Neuseeland entsprechen. In Australien/Neuseeland ist das Tragen eines Gesichtsschutzes gesetzlich vorgeschrieben, um auch Ihr Gesicht zu schützen.

SICHERHEITSWARNUNGEN

Sicherheitsanweisungen für die Pumpe

⚠️ WARNUNG: Lesen Sie vor Gebrauch alle Sicherheitswarnungen, Anweisungen, Abbildungen und Spezifikationen im Lieferumfang dieser Maschine sowie die Gebrauchsanleitung des Antriebsaggregats durch. Eine Missachtung aller nachstehend aufgeführten Anweisungen kann zu einem elektrischen Schlag, Brand und/oder ernsthaften Verletzungen des Bedieners und/oder von Umstehenden führen.

Bewahren Sie alle Warnungen und Anweisungen für spätere Bezugnahme auf.

Der Ausdruck „Pumpe“ und „Maschine“ in den Warn- und Vorsichtshinweisen bezieht sich auf die Kombination von Aufsatz und Antriebsaggregat.

Einarbeitung

1. Lesen Sie die Anweisungen sorgfältig durch. Machen Sie sich mit den Bedienelementen und dem korrekten Gebrauch der Maschine vertraut.
2. Lassen Sie niemals zu, dass Kinder, Personen mit verminderten körperlichen, sensorischen oder geistigen Fähigkeiten oder Mangel an Erfahrung und Kenntnissen, oder Personen, die nicht mit diesen Anweisungen vertraut sind, die Maschine benutzen. Örtliche Vorschriften können das Alter der Bedienungsperson einschränken.
3. Betreiben Sie die Maschine keinesfalls, während sich Personen, besonders Kinder, oder Haustiere in der Nähe aufhalten.
4. Beachten Sie, dass der Bediener oder Benutzer für Unfälle oder Gefahren verantwortlich ist, die an anderen Personen oder deren Eigentum auftreten.

Vorbereitung

1. Tragen Sie immer kräftiges Schuhwerk und lange Hosen während der Benutzung der Maschine.
2. Tragen Sie keine losen Kleidungsstücke oder Schmucksachen, die in den Wassereinfluss eingesaugt werden könnten. Halten Sie langes Haar von den Wassereinflüssen fern.
3. Tragen Sie stets eine Schutzbrille, um Ihre Augen bei Verwendung von Elektrowerkzeugen vor Verletzung zu schützen. Die Brille muss der Vorschrift ANSI Z87.1 in den USA, EN 166 in Europa oder AS/NZS

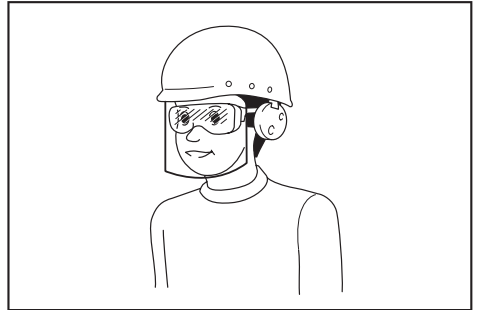

Der Arbeitgeber ist dafür verantwortlich, den Gebrauch von angemessener Schutzausrüstung für die Werkzeugbenutzer und andere Personen im unmittelbaren Arbeitsbereich durchzusetzen.

4. Um eine Reizung der Atemwege durch Staub zu verhindern, wird das Anlegen einer Atemmaske empfohlen.
5. Tragen Sie während des Betriebs der Maschine immer rutschfestes und schützendes Schuhwerk. Rutschfeste Sicherheitsstiefel und -schuhe mit geschlossenen Kappen verringern die Verletzungsgefahr.
6. Tragen Sie stets einen Gehörschutz, wie z. B. Ohrenschützer. Lärmeinwirkung kann Gehörschädigung verursachen.
7. Schutzhandschuhe tragen.

Betrieb

1. Vergewissern Sie sich vor dem Betrieb, dass sich keine scharfen Objekte im Arbeitsbereich befinden, die den Schlauch beschädigen könnten.
2. Gießen oder spritzen Sie das Wasser nicht auf Umstehende, Tiere, das Antriebsaggregat oder stromführende Teile.
3. Verwenden Sie die Pumpe nicht für Trinkwasser.
4. Pumpen Sie keine ätzenden Chemikalien oder brennbaren Flüssigkeiten.
5. Halten Sie den Bereich von Kindern, Umstehenden und Haustieren frei. Halten Sie alle Kinder, Umstehenden und Haustiere außerhalb eines Radius von mindestens 5 m.
6. Schalten Sie die Maschine aus, nehmen Sie den Akku ab, und vergewissern Sie sich, dass alle beweglichen Teile zu einem vollständigen Stillstand gekommen sind,
 - wann immer Sie die Maschine verlassen.
 - bevor Sie Blockierungen beseitigen.
 - bevor Sie die Maschine überprüfen, reinigen oder daran arbeiten.
 - falls die Maschine ungewöhnlich zu vibrieren beginnt.
7. Betreiben Sie die Maschine nur bei Tageslicht oder hellem Kunstlicht.

8. Übernehmen Sie sich nicht, und behalten Sie stets Ihr Gleichgewicht und Ihren Stand bei.
9. Achten Sie beim Arbeiten auf Hängen stets auf sicheren Stand.
10. Betreiben Sie die Maschine in einer empfohlenen Position und auf einer festen Oberfläche.
11. Betreiben Sie die Maschine nicht an hohen Orten.
12. Falls die Maschine gegen irgendwelche Fremdkörper stößt oder beginnt, ungewöhnliche Geräusche oder Vibrationen abzugeben, schalten Sie die Maschine unverzüglich aus, um sie anzuhalten. Falls die Maschine beschädigt ist, wenden Sie sich bezüglich einer Reparatur an ein autorisiertes Makita-Servicecenter.
13. Verhüten Sie unbeabsichtigtes Einschalten. Vergewissern Sie sich, dass sich der Schalter in der Aus-Stellung befindet, bevor Sie den Akku einsetzen bzw. die Maschine aufheben oder tragen. Das Tragen der Maschine mit dem Finger am Schalter oder das Versorgen der Maschine mit Strom bei eingeschaltetem Schalter führt zu Unfällen.
14. Bevor Sie die Maschine zusammenbauen oder einstellen, schalten Sie die Maschine aus und nehmen Sie den Akku heraus.
15. Ziehen Sie persönliche Schutzausrüstung an, bevor Sie die Maschine starten.
16. Bevor Sie die Maschine starten, überprüfen Sie die Maschine auf Schäden, lose Schrauben/ Muttern oder unsachgemäße Montage. Überprüfen Sie alle Schalter auf einfache Bedienung. Säubern und trocknen Sie die Handgriffe.
17. Versuchen Sie niemals, die Maschine zu starten, falls die Maschine oder der Schlauch beschädigt oder nicht vollständig zusammengebaut ist.
18. Stellen Sie den Schultergurt und den Handgriff auf die Körpergröße des Bedieners ein.
19. Benutzen Sie den Schultergurt während des Betriebs. Halten Sie die Maschine sicher auf Ihrer rechten Seite.

- Transport**
1. Halten Sie die Maschine während des Transports an. Anderenfalls kann unbeabsichtigtes Anlaufen eine Verletzung verursachen.

- Vibrationen**
1. Einwirkung von übermäßigen Vibrationen kann zu einer Verletzung der Blutgefäße oder des Nervensystems des Bedieners führen und kann die folgenden Symptome in den Fingern, Händen oder Handgelenken verursachen: „Einschlafen“ (Taubheit) von Körperteilen, Kribbeln, Schmerz, Stechen, Veränderung von Hautfarbe oder Haut. Falls eines dieser Symptome auftritt, suchen Sie einen Arzt auf. Um das Risiko der „Weißfingerkrankheit“ zu verringern, halten Sie Ihre Hände während der Arbeit warm, und warten und pflegen Sie die Maschine und Zubehörteile gut.

- Wartung und Lagerung**
1. Halten Sie alle Muttern, Bolzen und Schrauben fest angezogen, um sicherzugehen, dass sich die Maschine in gutem Betriebszustand befindet.

- **Abb.2**
20. Halten Sie dabei den vorderen Griff mit der linken Hand und den hinteren Griff mit der rechten Hand, egal ob Sie Rechts- oder Linkshänder sind. Umschließen Sie die Griffe mit Ihren Fingern und Daumen.
 21. Versuchen Sie niemals, die Maschine mit nur einer Hand zu bedienen. Ein Verlust der Kontrolle kann zu schweren oder tödlichen Verletzungen führen. Um die Gefahr von Verletzungen zu verringern, halten Sie Ihre Hände und Füße von den Bürsten oder Besentrommeln fern.
 22. Befolgen Sie die Betriebsanleitung des Antriebsaggregats für ordnungsgemäße Benutzung.
 23. Das Verfahren zum Starten und Steuern der Maschine entnehmen Sie bitte der Gebrauchsanleitung des Antriebsaggregats.
 24. Halten Sie das Werkzeug während des Betriebs immer mit beiden Händen. Halten Sie das Werkzeug während der Benutzung niemals nur mit einer Hand.
 25. Benutzen Sie das Werkzeug nicht bei schlechtem Wetter oder wenn Blitzgefahr besteht.
 26. Vergewissern Sie sich vor dem Betrieb, dass der Schultergurt einwandfrei am Werkzeug angebracht ist.
 27. Tauchen Sie die Maschine nicht in Wasser ein, und stellen Sie die Maschine nicht auf eine nasse Oberfläche.
 28. Lassen Sie das Werkzeug bei Regen nicht unbeaufsichtigt im Freien stehen.
 29. Achten Sie während des Betriebs oder beim Verändern Ihrer Arbeitsposition darauf, dass Sie nicht über die Schläuche oder Rohre zu Ihren Füßen stolpern.
 30. Wenn Sie die Maschine auf schlammigem Boden, auf einem nassen Hang oder an einem schlüpfrigen Ort benutzen, achten Sie auf Ihren Stand.

Gebrauchsanleitung des Antriebsaggregats beschrieben sind. Überlassen Sie solche Arbeiten unserem autorisierten Kundendienstzentrum.

7. Befolgen Sie die Anweisungen für die Schmierung und den Austausch von Zubehör.
8. Verwenden Sie immer nur Original-Ersatz- und Zubehörteile. Die Verwendung von Ersatz- oder Zubehörteilen von Drittherstellern kann zu einem Ausfall des Geräts, Sachschäden und/oder schweren Verletzungen führen.
9. Lassen Sie die Maschine von unserem autorisierten Service-Center in regelmäßigen Abständen inspizieren und warten.
10. Bevor Sie die Maschine lagern, führen Sie eine vollständige Reinigung und Wartung durch. Nehmen Sie den Akku ab.
11. Lehnen Sie das Gerät nicht gegen eine Wand oder dergleichen. Anderenfalls kann es plötzlich umkippen und Verletzungen verursachen.

Gebrauch und Pflege von Akkuwerkzeugen

1. Laden Sie den Akku nur mit dem vom Hersteller vorgeschriebenen Ladegerät. Ein Ladegerät, das für einen Akkutyp geeignet ist, kann bei Verwendung mit einem anderen Akku eine Brandgefahr darstellen.
2. Benutzen Sie Elektrowerkzeuge nur mit den ausdrücklich vorgeschriebenen Akkus. Bei Verwendung irgendwelcher anderer Akkus besteht Verletzungs- und Brandgefahr.
3. Bewahren Sie den Akku bei Nichtgebrauch nicht zusammen mit Metallgegenständen, wie Büroklammern, Münzen, Schlüsseln, Nägeln, Schrauben, und anderen kleinen Metallteilen auf, welche die Kontakte kurzschließen können. Kurzschließen der Akkukontakte kann Verbrennungen oder einen Brand verursachen.
4. Bei Missbrauch kann Flüssigkeit aus dem Akku austreten. Vermeiden Sie Kontakt mit dieser Flüssigkeit. Falls Sie versehentlich mit der Flüssigkeit in Berührung kommen, spülen Sie die betroffenen Stellen mit Wasser ab. Falls die Flüssigkeit in die Augen gelangt, suchen Sie zusätzlich ärztliche Hilfe auf. Die vom Akku austretende Flüssigkeit kann Hautreizungen oder Verätzungen verursachen.
5. Verwenden Sie keinen Akku und auch kein Werkzeug, der (das) beschädigt oder modifiziert ist. Beschädigte oder modifizierte Akkus können unvorhersehbares Verhalten zeigen, das zu einem Brand, einer Explosion oder Verletzungsgefahr führen kann.
6. Setzen Sie einen Akku oder ein Werkzeug nicht Feuer oder übermäßigen Temperaturen aus. Bei Einwirkung von Feuer oder Temperaturen über 130 °C kann es zu einer Explosion kommen.
7. Befolgen Sie alle Ladeanweisungen, und laden Sie den Akku bzw. das Werkzeug nicht außerhalb des in den Anweisungen angegebenen Temperaturbereichs. Wird der Ladevorgang unsachgemäß oder bei Temperaturen außerhalb des angegebenen Bereichs durchgeführt, kann es zu einer Beschädigung des Akkus und erhöhter Brandgefahr kommen.

Sicherheit der Elektrik und des Akkus

1. Werfen Sie den (die) Akku(s) nicht ins Feuer. Die Zelle könnte explodieren. Prüfen Sie die örtlichen Vorschriften für mögliche spezielle Entsorgungsanweisungen.
2. Versuchen Sie nicht, den (die) Akku(s) zu öffnen oder zu verstümmeln. Freigesetzter Elektrolyt ist korrosiv und kann Schäden an Augen oder Haut verursachen. Falls er verschluckt wird, kann er giftig sein.
3. Laden Sie den Akku nicht im Regen oder an nassen Orten.
4. Laden Sie den Akku nicht im Freien.
5. Fassen Sie das Ladegerät, einschließlich des Ladegerätesteckers und der Ladegeräteanschlüsse, nicht mit nassen Händen an.
6. Tauschen Sie den Akku nicht im Regen aus.
7. Tauschen Sie den Akku nicht mit nassen Händen aus.
8. Tauschen Sie den Akku nicht in einer Pfütze oder auf einer nassen Oberfläche aus.

Wartung

1. Lassen Sie Ihr Elektrowerkzeug nur unter Verwendung identischer Ersatzteile von einem qualifizierten Wartungstechniker warten. Dadurch wird die Aufrechterhaltung der Sicherheit des Elektrowerkzeugs gewährleistet.
2. Beschädigte Akkus dürfen auf keinen Fall gewartet werden. Die Wartung von Akkus darf nur vom Hersteller oder von einer Vertragswerkstatt durchgeführt werden.

DIESE ANWEISUNGEN AUFBEWAHREN.

⚠️ WARNUNG: Lassen Sie sich NICHT durch Bequemlichkeit oder Vertrautheit mit dem Produkt (durch wiederholten Gebrauch erworben) von der strikten Einhaltung der Sicherheitsregeln für das vorliegende Produkt abhalten.

MISSBRAUCH oder Missachtung der Sicherheitsvorschriften in dieser Anleitung können schwere Verletzungen verursachen.

BEZEICHNUNG DER TEILE

- Abb.3: 1. Kappe 2. Rohr 3. Wassereinfluss
4. Wasserauslass 5. Schlauchklemme

MONTAGE

⚠️ WARNUNG: Bevor Sie das Gerät zusammenbauen oder einstellen, stellen Sie den Motor ab, und entfernen Sie den Akku. Anderenfalls kann die Maschine ungewollt starten und Verletzungen verursachen.

⚠️ WARNUNG: Legen Sie das Gerät zum Zusammenbauen oder Einstellen immer hin. Wird das Gerät in aufrechter Stellung zusammengebaut oder eingestellt, kann es zu schweren Verletzungen kommen.

⚠️ WARNUNG: Befolgen Sie die Warnungen und Vorsichtsmaßnahmen im Kapitel „SICHERHEITSWARNUNGEN“ und in der Gebrauchsanleitung des Antriebsaggregats.

Montieren des Pumpenaufsatzes

1. Entfernen Sie 2 Schrauben.

▶ **Abb.4:** 1. Schraube

2. Führen Sie das Rohr so in den Pumpenkopf ein, dass die Bohrung des Rohres mit der Bohrung des Pumpenkopfes fluchtet. Ziehen Sie die 2 Schrauben sicher an, um das Rohr zu befestigen.

▶ **Abb.5:** 1. Bohrung 2. Rohr 3. Schraube

HINWEIS: Ziehen Sie die Schrauben mit einem Anzugsmoment von 2,5 - 4,5 N·m an.

Montieren des Zubehörrohrs

⚠️ VORSICHT: Prüfen Sie nach der Installation stets nach, ob das Zubehörrohr gesichert ist. Falsche Installation kann dazu führen, dass sich der Aufsatz vom Antriebsaggregat löst und Personenschäden verursacht.

Montieren Sie das Zubehörrohr am Antriebsaggregat.

1. Entfernen Sie die Kappe vom Ende des Rohrs.

▶ **Abb.6:** 1. Rohr 2. Kappe

ANMERKUNG: Werfen Sie die Kappe nicht weg, da sie für die Lagerung des Aufsatzes notwendig ist.

2. Schwenken Sie den Hebel in Richtung des Aufsatzes.

▶ **Abb.7:** 1. Hebel

3. Richten Sie den Stift auf die Pfeilmarkierung am Antriebsaggregat aus. Führen Sie das Rohr ein, bis der Entriegelungsknopf hoch springt.

Vergewissern Sie sich, dass sich die Positionslinie an der Spitze der Pfeilmarkierung am Antriebsaggregat befindet, und dass die Pfeilmarkierung am Antriebsaggregat und die Pfeilmarkierung am Rohr einander zugewandt sind.

▶ **Abb.8:** 1. Entriegelungsknopf 2. Pfeilmarkierung am Antriebsaggregat 3. Stift 4. Positionslinie 5. Pfeilmarkierung am Rohr

4. Schwenken Sie den Hebel in Richtung des

Antriebsaggregats.

▶ **Abb.9:** 1. Hebel

Vergewissern Sie sich, dass die Oberfläche des Hebels parallel zum Rohr ist.

ANMERKUNG: Ziehen Sie den Hebel nicht an, ohne dass das Zubehörrohr eingeführt ist. Anderenfalls kann der Hebel den Eingang der Antriebswelle zu sehr verengen und ihn beschädigen.

Zum Entfernen des Rohrs schwenken Sie den Hebel in Richtung des Aufsatzes, und ziehen Sie das Rohr heraus, während Sie den Entriegelungsknopf niederdrücken.

▶ **Abb.10:** 1. Entriegelungsknopf 2. Hebel 3. Rohr

BETRIEB

⚠️ WARNUNG: Befolgen Sie die Warnungen und Vorsichtsmaßnahmen im Kapitel „SICHERHEITSWARNUNGEN“ und in der Gebrauchsanleitung des Antriebsaggregats.

⚠️ VORSICHT: Nehmen Sie die Maschine nicht in Betrieb, ohne den Schlauch am Pumpenaufsatz zu installieren.

⚠️ VORSICHT: Achten Sie beim Betrieb der Maschine darauf, dass der Schlauch befestigt ist. Der Schlauch kann durch den Auslassdruck peitschen.

⚠️ VORSICHT: Stellen Sie die Aufhängerposition und den Schultergurt vor dem Betrieb auf eine für Sie komfortable Position ein.

ANMERKUNG: Pumpen Sie kein Wasser, das große Mengen an Feststoffen oder Meerwasser enthält.

ANMERKUNG: Pumpen Sie kein Wasser, dessen Temperatur 40 °C übersteigt.

ANMERKUNG: Lassen Sie nach dem Betrieb das Wasser aus dem Schlauch ab.

ANMERKUNG: Wenn Sie die Maschine bewegen oder die Betriebsposition ändern, schalten Sie die Maschine unbedingt aus und halten Sie den Schlauch fest. Wenn Sie die Maschine bewegen, ohne den Schlauch festzuhalten, kann die Maschine beschädigt werden.

ANMERKUNG: Nachdem Sie das Abwasser abgepumpt haben, pumpen Sie frisches Wasser ab, um den am Wassereinlass und im Schlauch anhaftenden Schmutz wegzuspülen.

ANMERKUNG: Legen Sie die Maschine nicht im eingeschalteten Zustand auf den Boden. Sand oder Staub können durch den Wassereinlass eindringen und eine Funktionsstörung oder Personenschäden verursachen.

Installieren des Schlauchs

ANMERKUNG: Achten Sie beim Installieren oder Entfernen des Schlauchs darauf, dass das Wasser im Schlauch nicht auf den Bediener oder das Antriebsaggregat spritzt.

Installieren Sie den Schlauch am Wasserauslass, und befestigen Sie den Schlauch mit der Schlauchklemme. Ziehen Sie die Schraube der Schlauchklemme mit einem Schraubendreher fest an.

► **Abb.11:** 1. Schraube

HINWEIS: Der Schlauch, der am Wasserauslass installiert werden kann, ist wie folgt:

- Der Innendurchmesser des Schlauchs beträgt 25 mm.
- Der Außendurchmesser des Schlauchs beträgt maximal 33 mm.

Pumpbetrieb

Halten Sie die Maschine mit beiden Händen fest, und führen Sie den Pumpbetrieb durch.

► **Abb.12**

HINWEIS: Der Pumpbetrieb kann ab einem Wasserstand von ca. 20 mm gestartet werden und kann bis zu einem Restwasserstand von ca. 10 mm durchgeführt werden.

Wenn Sie den Pumpenaufsatz in schlammigem oder sandigem Boden benutzen, legen Sie Blöcke oder andere Materialien aus und benutzen Sie den Pumpenaufsatz auf ihnen.

► **Abb.13**

HINWEIS: Beachten Sie, dass das Pumpen großer Wassermengen, die feine Partikel wie Sedimente enthalten, die Lebensdauer des Pumpenaufsatzes verkürzt.

ANMERKUNG: Führen Sie den Pumpenaufsatz nicht tiefer als bis zur Grenzmarkierung auf dem Rohr ein. Anderenfalls kann es zu einer Fehlfunktion der Maschine kommen.

► **Abb.14:** 1. Grenzmarkierung

HINWEIS: Falls der Schlauchauslass im Wasser liegt, denken Sie daran, dass Wasser zurückfließt, wenn der Pumpbetrieb gestoppt wird.

► **Abb.15**

HINWEIS: Falls die Position des Schlauchauslasses tiefer als die Wasseroberfläche liegt, ist zu beachten, dass das Wasser auch nach Beendigung des Pumpbetriebs aus dem Schlauchauslass fließt.

► **Abb.16**

WARTUNG

⚠️WARNUNG: Bevor Sie das Gerät überprüfen oder warten, stellen Sie den Motor ab, und entfernen Sie den Akku. Anderenfalls kann die Maschine ungewollt starten und schwere Verletzungen verursachen.

⚠️WARNUNG: Legen Sie das Gerät immer ab, um es zu überprüfen oder zu warten. Wird das Gerät in aufrechter Stellung zusammengebaut oder eingestellt, kann es zu schweren Verletzungen kommen.

⚠️WARNUNG: Befolgen Sie die Warnungen und Vorsichtsmaßnahmen im Kapitel „SICHERHEITSWARNUNGEN“ und in der Gebrauchsanleitung des Antriebsaggregats.

⚠️VORSICHT: Tragen Sie Handschuhe zur Durchführung von Inspektions- oder Wartungsarbeiten.

ANMERKUNG: Verwenden Sie auf keinen Fall Benzin, Waschbenzin, Verdünnern, Alkohol oder dergleichen. Solche Mittel können Verfärbung, Verformung oder Rissbildung verursachen.

Um die SICHERHEIT und ZUVERLÄSSIGKEIT dieses Produkts zu gewährleisten, sollten Reparaturen und andere Wartungs- oder Einstellarbeiten nur von Makita-Vertragswerkstätten oder Makita-Kundendienstzentren unter ausschließlicher Verwendung von Makita-Originalersatzteilen ausgeführt werden.

Reinigen des Wassereinlasses

Wenn der Wassereinlass durch Sand oder andere Feststoffe verstopft ist, gehen Sie wie nachstehend beschrieben vor.

1. Lösen Sie die Schraube des Wassereinlasses, und entfernen Sie dann die Platte durch Drehen.

► **Abb.17:** 1. Schraube 2. Platte 3. Laufrad

2. Reinigen Sie das Innere des Wassereinlasses mit fließendem Wasser. Entfernen Sie die an der Platte haftenden Ablagerungen.

3. Überprüfen Sie das Laufrad auf Absplitterungen, Verformungen, Verschleiß oder andere Anomalien. Falls Sie eine Anomalie feststellen, wenden Sie sich bitte zwecks Reparatur an eine autorisierte Kundendienststelle.

4. Bringen Sie die Platte an, und ziehen Sie die Schraube an.

Inspektion

⚠️VORSICHT: Benutzen Sie die Maschine nicht, falls Sie irgendwelche Anomalien am Laufrad feststellen. Anderenfalls kann der Pumpenaufsatz beschädigt und eine Verletzung verursacht werden.

- Gesamtinspektion
Auf beschädigte Teile überprüfen. Wenden Sie sich an unser autorisiertes Kundendienstzentrum, um Teile bei Bedarf austauschen zu lassen.

- Inspektion des Laufrads
Überprüfen Sie das Laufrad auf Absplitterungen, Verformungen, Verschleiß oder andere Anomalien.

Schmieren der beweglichen Teile

ANMERKUNG: Befolgen Sie die Anweisung zu Häufigkeit der Schmierung und der zugeführten Schmierfettmenge. Anderenfalls kann unzureichende Schmierung zu einer Beschädigung der beweglichen Teile führen.

Antriebsachse:

Tragen Sie Schmierfett (Makita-Schmierfett N No.2 oder gleichwertiges) alle 30 Betriebsstunden auf.

► Abb.18

HINWEIS: Original-Makita-Schmierfett erhalten Sie bei Ihrem Makita-Händler.

Lagerung

Entfernen Sie den Schlauch vor der Lagerung des Aufsatzes. Wenn Sie den Aufsatz getrennt vom Antriebsaggregat lagern, setzen Sie die Kappe auf das Ende des Rohrs.

► Abb.19

Überprüfungs- und Wartungsintervall

Betriebsstunden		Vor dem Betrieb	Täglich (10 Stunden)	30 Stunden
Ganze Einheit	Visuell auf beschädigte Teile überprüfen	✓	-	-
Platte und Laufrad	Visuell auf beschädigte Teile überprüfen	✓	-	-
Antriebsachse	Schmierfett zuführen	-	-	✓
Antriebsaggregat	In der Gebrauchsanleitung des Antriebsaggregats nachschlagen.			

FEHLERSUCHE

Bevor Sie den Reparaturdienst anrufen, führen Sie zunächst Ihre eigene Inspektion durch. Falls Sie ein Problem finden, das nicht in der Anleitung erläutert wird, versuchen Sie nicht, die Maschine zu zerlegen. Wenden Sie sich stattdessen an autorisierte Makita-Kundendienstzentren, und achten Sie darauf, dass stets Makita-Ersatzteile verwendet werden.

Zustand der Unregelmäßigkeit	Wahrscheinliche Ursache (Funktionsstörung)	Abhilfemaßnahme
Der Motor läuft nicht an.	-	In der Gebrauchsanleitung des Antriebsaggregats nachschlagen.
Der Motor bleibt sofort wieder stehen.	-	In der Gebrauchsanleitung des Antriebsaggregats nachschlagen.
Die Motordrehzahl nimmt nicht zu.	-	In der Gebrauchsanleitung des Antriebsaggregats nachschlagen.
Die Pumpe läuft nicht an. ⇒ Stellen Sie den Motor unverzüglich ab.	Die Rohre des Antriebsaggregats und des Aufsatzes sind nicht ordnungsgemäß verbunden.	Verbinden Sie die Rohre auf korrekte Weise.
	Anomales Antriebssystem	Wenden Sie sich bezüglich einer Reparatur an ein autorisiertes Service-Center.
Der Wasserfluss ist unzureichend.	Die Platte des Wassereinflusses ist verstopft.	Reinigen Sie den Wassereinfluss.
	Das Pumpeninnere ist verstopft.	Wenden Sie sich bezüglich einer Reparatur an ein autorisiertes Service-Center.
	Das Laufrad ist abgenutzt oder gebrochen.	Wenden Sie sich bezüglich einer Reparatur an ein autorisiertes Service-Center.
Das Antriebsaggregat vibriert ungewöhnlich stark. ⇒ Stellen Sie den Motor unverzüglich ab.	Anomales Antriebssystem	Wenden Sie sich bezüglich einer Reparatur an ein autorisiertes Service-Center.

SONDERZUBEHÖR

⚠ VORSICHT: Die folgenden Zubehörteile oder Vorrichtungen werden für den Einsatz mit der in dieser Anleitung beschriebenen Makita-Maschine empfohlen. Die Verwendung anderer Zubehörteile oder Vorrichtungen kann eine Verletzungsgefahr darstellen. Verwenden Sie Zubehörteile oder Vorrichtungen nur für ihren vorgesehenen Zweck.

Wenn Sie weitere Einzelheiten bezüglich dieser Zubehörteile benötigen, wenden Sie sich bitte an Ihre Makita-Kundendienststelle.

- Original-Makita-Akku und -Ladegerät

HINWEIS: Manche Teile in der Liste können als Standardzubehör im Produktpaket enthalten sein. Sie können von Land zu Land unterschiedlich sein.

AVVERTENZA

- Questo elettrodomestico è progettato per essere utilizzato in aree commerciali.
- Questo elettrodomestico non deve essere utilizzato dai bambini. La pulizia e la manutenzione da parte dell'utente non devono essere effettuate dai bambini. I bambini non devono giocare con l'elettrodomestico.
- Gli elettrodomestici possono venire utilizzati da persone con capacità fisiche, sensoriali o mentali ridotte, o prive di esperienza o preparazione, qualora vengano fornite loro supervisione o istruzioni relative all'utilizzo in sicurezza dell'elettrodomestico, e se comprendono i pericoli che comporta.
- Rimuovere sempre la batteria dall'elettrodomestico prima del montaggio, dello smontaggio, della pulizia e della manutenzione, nonché durante la sostituzione delle parti.
- Le pompe che non recano l'indicazione di essere protette dagli effetti del congelamento non devono essere lasciate all'aperto in condizioni meteo di congelamento.
- Per riferimenti sul tipo di batteria, consultare le istruzioni per l'uso dell'unità motore.
- Per informazioni su come rimuovere o installare la batteria, consultare le istruzioni per l'uso dell'unità motore.
- Quando si intende smaltire la cartuccia della batteria, rimuoverla dall'utensile e smaltirla in un luogo sicuro. Attenersi alle normative locali relative allo smaltimento della batteria.
- Se l'utensile non viene utilizzato per un periodo di tempo prolungato, la batteria deve essere rimossa dall'utensile.
- Non cortocircuitare la cartuccia della batteria.
- Per i dettagli appropriati relativi alle precauzioni durante la manutenzione da parte dell'utente, vedere il capitolo "MANUTENZIONE".

DATI TECNICI

Modello:		PF400MP
Capacità *1	Altezza massima di sollevamento (alta velocità)	14,0 m
	Altezza massima di sollevamento (media velocità)	11,0 m
	Altezza massima di sollevamento (bassa velocità)	6,0 m
	Portata massima (alta velocità)	145 l/min
	Portata massima (media velocità)	140 l/min
	Portata massima (bassa velocità)	95 l/min
Capacità *2	Altezza massima di sollevamento (alta velocità)	11,0 m
	Altezza massima di sollevamento (bassa velocità)	8,0 m
	Portata massima (alta velocità)	120 l/min
	Portata massima (bassa velocità)	100 l/min
Capacità *3	Altezza massima di sollevamento (alta velocità)	15,0 m
	Altezza massima di sollevamento (media velocità)	11,0 m
	Altezza massima di sollevamento (bassa velocità)	6,0 m
	Portata massima (alta velocità)	150 l/min
	Portata massima (media velocità)	140 l/min
	Portata massima (bassa velocità)	95 l/min
Temperatura massima dell'acqua		40 °C
Lunghezza complessiva		725 mm
Peso netto		1,0 kg

*1. Capacità dell'accessorio pompa in combinazione con la Testa motorizzata multifunzione a batteria DUX60

*2. Capacità dell'accessorio pompa in combinazione con la Testa motorizzata multifunzione a batteria DUX18

*3. Capacità dell'accessorio pompa in combinazione con la Testa motorizzata multifunzione a batteria UX01G

*4. Il valore della portata massima è quello relativo a un'altezza di sollevamento pari a 0 m.

- In conseguenza del nostro programma di ricerca e sviluppo continui, i dati tecnici nel presente manuale sono soggetti a modifiche senza preavviso.
- I dati tecnici possono variare da nazione a nazione.

Unità motore approvata

Questo accessorio è approvato per l'uso solo con l'unità o le unità motore seguenti:

- Testa motorizzata multifunzione a batteria DUX60
- Testa motorizzata multifunzione a batteria DUX18
- Testa motorizzata multifunzione a batteria UX01G

⚠AVVERTIMENTO: Non utilizzare mai l'accessorio con un'unità motore non approvata. Una combinazione non approvata potrebbe causare gravi lesioni personali.

NOTA: Nelle nazioni europee (inclusi Regno Unito e Russia) e in Australia, Nuova Zelanda, Corea, Cina, Sudafrica, e così via, che dispongono di normative sulle interferenze elettromagnetiche (EMI), non è possibile utilizzare questo accessorio insieme a un modello UX01G il cui numero di serie sia un numero inferiore a 30291 che termini con Y. Qualora il numero di serie del modello UX01G coincida con una qualsiasi condizione tra quelle seguenti, può venire utilizzato con il presente accessorio anche in tali nazioni:

- 30291Y o un numero superiore a 30291 che termini con una Y
- Un qualsiasi numero che termini con un suffisso alfabetico diverso da Y

*Il N. di serie è indicato sul terminale della batteria, come indicato nella figura. L'aspetto grafico dell'etichetta potrebbe essere diverso.

► Fig.1: 1. Numero di serie

Simboli

Le figure seguenti mostrano i simboli utilizzati per l'apparecchio. Accertarsi di comprenderne il significato prima dell'uso.

	Adottare cura e attenzione particolari.
	Leggere il manuale d'uso.
	Indossare un elmetto, occhiali protettivi e protezioni acustiche.
	Indossare guanti protettivi.
	Indossare stivali robusti con soles antiscivolo. Si consiglia l'utilizzo di stivali antinfortunistici con puntale in acciaio.
	Non utilizzare per acqua potabile.
	La temperatura massima dell'acqua è 40°C.



Non versare né schizzare acqua verso astanti, animali, l'unità motore o parti sotto tensione.



Solo per le nazioni dell'EU
A causa della presenza di componenti pericolosi nelle apparecchiature, i rifiuti di apparecchiature elettriche ed elettroniche, accumulatori e batterie potrebbero produrre un impatto negativo sull'ambiente e sulla salute umana.

Non smaltire elettrodomestici elettrici ed elettronici o batterie insieme ai rifiuti domestici!
In conformità alla direttiva europea sui rifiuti di apparecchiature elettriche ed elettroniche (RAEE), sugli accumulatori e le batterie, nonché sui rifiuti di accumulatori e batterie, e al suo adattamento alle normative nazionali, i rifiuti di apparecchiature elettriche ed elettroniche, batterie e accumulatori vanno conservati separatamente e conferiti a un punto di raccolta separato per i rifiuti comunali, operando in conformità alle normative per la protezione dell'ambiente.

Tale requisito viene indicato mediante il simbolo del bidone della spazzatura con ruote barrato apposto sull'apparecchio.

Utilizzo previsto

Questo accessorio è progettato esclusivamente allo scopo di pompare acqua in combinazione con un'unità motore approvata. Non utilizzare mai l'accessorio per altri scopi. Un utilizzo improprio dell'accessorio potrebbe causare gravi lesioni personali.

Dichiarazioni di conformità

Solo per i paesi europei

In qualità di fabbricante, **Makita Europe N.V.**, con indirizzo aziendale **Jan-Baptist Vinkstraat 2 3070 Kortenberg BELGIO**, autorizza **Kazuhisa Makino** alla compilazione della documentazione tecnica e dichiara, sotto la propria ed esclusiva responsabilità, che il prodotto o i prodotti

con designazione **Accessorio pompa**, e con designazione del tipo o dei tipi **PF400MP**, sono conformi a tutte le disposizioni rilevanti della normativa **2006/42/CE** e che sono, inoltre, conformi a tutte le disposizioni rilevanti delle Direttive CE/UE seguenti: **2000/14/CE**, e che sono fabbricati in conformità agli Standard Armonizzati seguenti: **EN 60335-1:2012+A11:2014+A13:2017+A1:2019+A14:2019+A2:2019+A15:2021+A16:2023**. **EN IEC 60335-2-41:2021+A11:2021**.
Luogo e data della dichiarazione: **Kortenberg, Belgio. 1, 4, 2025**

Responsabile: **Kazuhisa Makino, Direttore - Makita Europe N.V.**



AVVERTENZE DI SICUREZZA

Istruzioni di sicurezza relative alla pompa

⚠️ AVVERTIMENTO: Prima dell'uso, leggere tutte le avvertenze di sicurezza, le istruzioni, le illustrazioni e i dati tecnici forniti con questa macchina, nonché il manuale d'uso dell'unità motore. La mancata osservanza di tutte le istruzioni elencate di seguito potrebbe risultare in scosse elettriche, incendi e/o in gravi lesioni personali all'operatore e/o agli astanti.

Conservare tutte le avvertenze e le istruzioni per consultazioni future.

I termini "pompa" e "macchina" nelle avvertenze e nelle precauzioni si riferiscono alla combinazione dell'accessorio con l'unità motore.

Addestramento

1. **Leggere con attenzione le istruzioni. Familiarizzare con i controlli e con l'utilizzo corretto della macchina.**
2. **Non consentire mai l'utilizzo della macchina a bambini, persone con capacità fisiche, sensoriali o mentali ridotte, o con carenza di esperienza e preparazione, né a persone che non abbiano familiarità con le presenti istruzioni. Le normative locali potrebbero limitare l'età dell'operatore.**
3. **Non utilizzare mai la macchina mentre nelle vicinanze sono presenti persone, specialmente bambini, o animali.**
4. **Tenere a mente che l'operatore o l'utente è responsabile per eventuali incidenti o pericoli che si verifichino nei confronti di altre persone o delle loro proprietà.**

Preparazione

1. **Indossare sempre calzature robuste e pantaloni lunghi mentre si utilizza la macchina.**
2. **Non indossare indumenti abbondanti o gioielli, che potrebbero venire attirati nell'entrata dell'acqua. Tenere lontani i capelli lunghi dalle entrate dell'acqua.**
3. **Indossare sempre occhialoni protettivi per proteggere gli occhi da lesioni personali, quando si utilizzano utensili elettrici. Gli occhialoni devono essere conformi allo standard ANSI Z87.1 negli Stati Uniti, allo standard EN 166 in Europa o allo standard AS/NZS 1336 in Australia/Nuova Zelanda. In Australia/Nuova Zelanda, è obbligatorio per legge indossare anche una visiera per proteggere il volto.**

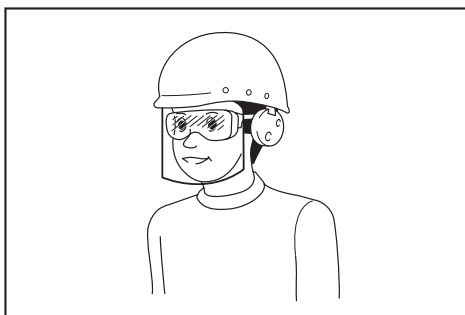

È responsabilità del datore di lavoro far rispettare l'utilizzo delle attrezzature protettive di sicurezza appropriate da parte degli operatori degli utensili e di altre persone nell'area di lavoro e nelle immediate vicinanze.

4. **Per evitare l'irritazione dovuta alle polveri, si consiglia di indossare una visiera.**
5. **Durante l'uso della macchina, indossare sempre calzature antiscivolo e protettive. Stivali e scarpe protettivi antiscivolo a punta chiusa riducono il rischio di lesioni personali.**
6. **Indossare protezioni per l'udito, ad esempio cuffie antirumore. L'esposizione al rumore può causare la perdita dell'udito.**
7. **Indossare guanti protettivi.**

Funzionamento

1. **Prima dell'uso, accertarsi che non siano presenti nell'area di lavoro oggetti affilati che potrebbero danneggiare il tubo flessibile.**
2. **Non versare né schizzare acqua verso astanti, animali, l'unità motore o parti sotto tensione.**
3. **Non utilizzare la pompa per l'acqua potabile.**
4. **Non pompare materiali chimici corrosivi né liquidi infiammabili.**
5. **Liberare l'area da bambini, astanti e animali domestici. Come minimo, tenere tutti i bambini, gli astanti e gli animali domestici al di fuori di un raggio di 5 m.**
6. **Spegnere la macchina e rimuovere la cartuccia della batteria, quindi accertarsi che tutte le parti mobili si siano arrestate completamente**
 - ogni volta che si lascia la macchina;
 - prima di pulire ostruzioni;
 - prima di controllare, pulire o effettuare interventi sulla macchina;
 - qualora la macchina inizi a vibrare in modo anomalo.
7. **Far funzionare la macchina esclusivamente sotto luce diurna o con una buona illuminazione artificiale.**
8. **Non sporgersi, e mantenere un equilibrio e una posizione sui piedi corretti in qualsiasi momento.**
9. **Accertarsi sempre di mantenere i piedi appoggiati saldamente sui pendii.**
10. **Far funzionare la macchina in una posizione consigliata e su una superficie salda.**
11. **Non far funzionare la macchina in ubicazioni elevate.**

12. Qualora la macchina colpisca corpi estranei, o si rilevi nella macchina una qualsiasi anomalia, ad esempio rumori o vibrazioni anomali, spegnere immediatamente la macchina per arrestarla. Qualora la macchina sia danneggiata, rivolgersi ai centri di assistenza autorizzati Makita per le riparazioni.
13. Evitare l'avvio accidentale. Accertarsi che l'interruttore sia nella posizione di spegnimento, prima di inserire la cartuccia della batteria e di sollevare o trasportare la macchina. Qualora si trasporti la macchina con il dito sull'interruttore o si eroghi l'alimentazione elettrica alla macchina con l'interruttore attivato, si favoriscono gli incidenti.
14. Prima di assemblare o regolare la macchina, spegnerla e rimuovere la cartuccia della batteria.
15. Prima di avviare la macchina, indossare le attrezzature di protezione personale.
16. Prima di avviare la macchina, ispezionarla alla ricerca di eventuali danni, viti/dadi allentati o montaggio errato. Verificare che tutti gli interruttori possano essere azionati facilmente. Pulire e asciugare le maniglie.
17. Non tentare mai di avviare la macchina qualora quest'ultima o il tubo flessibile siano danneggiati o non siano stati completamente assemblati.
18. Regolare la tracolla e l'impugnatura per adattarle alla taglia del corpo dell'operatore.
19. Durante l'uso, utilizzare la tracolla. Mantenere la macchina saldamente sul proprio lato destro.

► Fig.2

20. Tenere la maniglia anteriore con la mano sinistra e l'impugnatura posteriore con la mano destra, indipendentemente dal fatto che l'operatore sia destrorso o mancino. Avvolgere le dita e i pollici intorno alle maniglie.
21. Non tentare mai di far funzionare la macchina con una sola mano. La perdita di controllo potrebbe risultare in lesioni personali gravi o letali. Per ridurre il rischio di lesioni personali, tenere mani e piedi lontani dagli spazzoloni rotativi o dai tamburi rulli-spazzole.
22. Per l'utilizzo appropriato, attenersi al manuale d'uso dell'unità motore.
23. Per informazioni su come avviare e controllare la macchina, fare riferimento al manuale d'uso dell'unità motore.
24. Durante il funzionamento, mantenere sempre l'utensile con entrambe le mani. Non mantenere mai utensile con una sola mano durante l'uso.
25. Non utilizzare l'utensile in condizioni meteo avverse o qualora sussista il rischio di fulmini.
26. Prima dell'uso, accertarsi che la tracolla sia montata correttamente sull'utensile.
27. Non immergere la macchina in acqua né collocare la macchina su una superficie bagnata.
28. Non lasciare l'utensile incustodito all'aperto sotto la pioggia.
29. Durante l'uso o mentre si sposta la posizione

di utilizzo, fare attenzione a non inciampare sui tubi flessibili o sui tubi vicini ai piedi.

30. Quando si utilizza la macchina su suolo fangoso, pendii bagnati o ubicazioni scivolose, fare attenzione al proprio appoggio sui piedi.

Trasporto

1. Arrestare la macchina durante il trasporto. In caso contrario, l'avvio accidentale potrebbe causare lesioni personali.

Vibrazioni

1. L'esposizione a vibrazioni eccessive causa lesioni ai vasi sanguigni o al sistema nervoso dell'operatore e causa i sintomi seguenti nelle dita, nelle mani o nei polsi: Sensazioni di "addormentamento" (intorpidimento), formicolii, dolori, fitte, alterazione del colore della pelle o della pelle stessa. Qualora si verifichi uno di questi sintomi, consultare un medico. Per ridurre il rischio di "sindrome del dito bianco", tenere le mani calde durante l'uso e mantenere bene l'apparecchio e gli accessori.

Manutenzione e conservazione

1. Tenere tutti i dadi, i bulloni e le viti serrati, per accertarsi che la macchina sia in condizioni operative sicure.
2. Qualora i pezzi siano usurati o danneggiati, sostituirli con pezzi di ricambio forniti da Makita.
3. Conservare la macchina in un luogo asciutto, fuori dalla portata dei bambini.
4. Quando si arresta la macchina per sottoporla a ispezione o assistenza, o per riporla, spegnere la macchina e accertarsi che tutte le parti mobili si siano arrestate completamente, quindi rimuovere la cartuccia della batteria.
5. Rimuovere sempre polvere e sporco dall'apparecchio. Non utilizzare mai benzina per motori o per smacchiare, diluenti, alcool o sostanze simili a tale scopo. In caso contrario, si potrebbero causare scolorimento, deformazione o spaccature dei componenti in plastica.
6. Non tentare alcun intervento di manutenzione o riparazione non descritto nel presente libretto o nel manuale d'uso dell'unità motore. Contattare il nostro centro di assistenza autorizzato per tale tipo di lavoro.
7. Per lubrificare e sostituire gli accessori, attenersi alle istruzioni.
8. Utilizzare sempre esclusivamente pezzi di ricambio e accessori originali. L'utilizzo di pezzi o accessori forniti da terze parti potrebbe risultare in rottura dell'apparecchio, danni alle cose e/o gravi lesioni personali.
9. Richiedere a un nostro centro di assistenza autorizzato di ispezionare e sottoporre a manutenzione la macchina a intervalli regolari.
10. Prima di conservare la macchina, effettuare la pulizia e la manutenzione complete. Rimuovere la cartuccia della batteria.
11. Non appoggiare l'apparecchio contro qualcosa, ad esempio una parete. In caso contrario, potrebbe cadere improvvisamente e causare lesioni personali.

Uso e manutenzione degli strumenti a batterie

1. **Ricaricare solo con il caricabatterie specificato dal produttore.** Un caricabatterie appropriato per un tipo di batteria potrebbe creare un rischio di incendio, se utilizzato con un'altra batteria.
2. **Utilizzare gli utensili elettrici solo con le batterie specificamente designate.** L'uso di qualsiasi altra batteria potrebbe creare un rischio di lesioni personali e incendi.
3. **Quando la batteria non è in uso, tenerla lontana da altri oggetti metallici, quali graffette, monete, chiavi, chiodi, viti o altri piccoli oggetti metallici, che potrebbero fare contatto tra terminali diversi.** Il cortocircuito dei terminali della batteria può causare ustioni o incendi.
4. **In condizioni di uso improprio, la batteria potrebbe emettere un liquido: evitare il contatto con tale liquido. Qualora si verifichi un contatto accidentale con il liquido, lavare abbondantemente con acqua. Qualora il liquido entri in contatto con gli occhi, richiedere anche assistenza medica.** Il liquido espulso dalla batteria può causare irritazioni o ustioni.
5. **Non utilizzare una batteria o un utensile che siano danneggiati o che siano stati modificati.** Batterie danneggiate o modificate potrebbero mostrare un comportamento imprevedibile che può risultare in incendi, esplosioni o nel rischio di lesioni personali.
6. **Non esporre una batteria o un utensile al fuoco o a temperature eccessive.** L'esposizione al fuoco o a temperature superiori ai 130 °C potrebbe causare un'esplosione.
7. **Attenersi a tutte le istruzioni relative alla carica e non caricare la batteria o l'utensile al di fuori della gamma di temperature specificata nelle istruzioni.** Una carica inappropriata o a temperature al di fuori della gamma specificata potrebbe danneggiare la batteria e incrementare il rischio di incendio.

Sicurezza elettrica e della batteria

1. **Non smaltire le batterie nel fuoco.** La cella potrebbe esplodere. Controllare le normative locali per eventuali istruzioni speciali relative allo smaltimento.
2. **Non aprire né fare a pezzi le batterie.** L'elettrolita rilasciato è corrosivo, e potrebbe causare danni agli occhi o alla pelle. Inoltre, potrebbe essere tossico, se inghiottito.
3. **Non caricare la batteria sotto la pioggia o in condizioni di bagnato.**
4. **Non caricare la batteria all'aperto.**
5. **Non maneggiare con le mani bagnate il carica-batterie, inclusa la spina del caricabatterie e i terminali di quest'ultimo.**
6. **Non sostituire la batteria sotto la pioggia.**
7. **Non sostituire la batteria con le mani bagnate.**
8. **Non sostituire la batteria in una pozzanghera o su una superficie bagnata.**

Assistenza tecnica

1. **Per l'assistenza tecnica relativa all'utensile elettrico, rivolgersi a un riparatore qualificato che utilizzi solo pezzi di ricambio identici.** In tal modo, si garantisce che la sicurezza dell'utensile

elettrico venga preservata.

2. **Non effettuare mai interventi di assistenza su batterie danneggiate.** Gli interventi di assistenza relativi alle batterie vanno effettuati esclusivamente dal produttore o da centri di assistenza autorizzati.

CONSERVARE LE PRESENTI ISTRUZIONI.

⚠AVVERTIMENTO: NON lasciare che la comodità o la familiarità d'uso con il prodotto (acquisita con l'uso ripetuto) sostituiscano la stretta osservanza delle norme di sicurezza.

L'USO IMPROPRIO o la mancata osservanza delle norme di sicurezza riportate nel presente manuale di istruzioni potrebbero causare lesioni personali gravi.

DESCRIZIONE DELLE PARTI

- Fig.3: 1. Cappuccio 2. Tubo 3. Entrata dell'acqua 4. Uscita dell'acqua 5. Fascetta stringitubo

MONTAGGIO

⚠AVVERTIMENTO: Prima di montare o regolare l'apparecchio, spegnere il motore e rimuovere la cartuccia della batteria. In caso contrario, la macchina potrebbe avviarsi accidentalmente e causare lesioni personali.

⚠AVVERTIMENTO: Quando si intende montare o regolare l'apparecchio, appoggiarlo sempre. Il montaggio o la regolazione dell'apparecchio in posizione verticale potrebbero causare gravi lesioni personali.

⚠AVVERTIMENTO: Attenersi alle avvertenze e alle precauzioni nel capitolo "AVVERTENZE DI SICUREZZA" e nel manuale d'uso dell'unità motore.

Montaggio dell'accessorio pompa

1. Rimuovere 2 bulloni.

► Fig.4: 1. Bullone

2. Inserire il tubo nella testa della pompa, in modo che il foro sul tubo sia allineato con il foro sulla testa della pompa. Serrare saldamente 2 bulloni per fissare il tubo.

► Fig.5: 1. Foro 2. Tubo 3. Bullone

NOTA: Quando si serrano i bulloni, applicare una coppia di serraggio compresa tra 2,5 e 4,5 N·m.

Montaggio del tubo degli accessori

⚠ATTENZIONE: Controllare sempre che il tubo dell'accessorio sia fissato dopo l'installazione. Un'installazione inappropriata potrebbe causare la caduta dell'accessorio dall'unità motore e causare lesioni personali.

Montare il tubo degli accessori sull'unità motore.

1. Rimuovere il cappuccio dall'estremità del tubo.
► **Fig.6:** 1. Tubo 2. Cappuccio

AVVISO: Non smaltire il cappuccio, poiché è necessario per riporre l'accessorio.

2. Ruotare la leva verso l'accessorio.
► **Fig.7:** 1. Leva
3. Allineare il perno con il simbolo della freccia sull'unità motore. Inserire il tubo fino a quando il pulsante di sblocco scatta verso l'alto.

Accertarsi che la linea di posizione si trovi in corrispondenza della punta del simbolo della freccia sull'unità motore, e che i simboli delle frecce sull'unità motore e sul tubo siano rivolti l'uno verso l'altro.

- **Fig.8:** 1. Pulsante di sblocco 2. Simbolo della freccia sull'unità motore 3. Perno 4. Linea di posizione 5. Simbolo della freccia sul tubo

4. Ruotare la leva verso l'unità motore.
► **Fig.9:** 1. Leva

Accertarsi che la superficie della leva sia parallela al tubo.

AVVISO: Non serrare la leva senza aver inserito il tubo dell'accessorio. In caso contrario, la leva potrebbe serrare eccessivamente l'entrata dell'albero di trasmissione e danneggiarla.

Per rimuovere il tubo, ruotare la leva verso l'accessorio ed estrarre il tubo mentre si tiene premuto il pulsante di sblocco.

- **Fig.10:** 1. Pulsante di sblocco 2. Leva 3. Tubo

FUNZIONAMENTO

⚠AVVERTIMENTO: Attenersi alle avvertenze e alle precauzioni nel capitolo "AVVERTENZE DI SICUREZZA" e nel manuale d'uso dell'unità motore.

⚠ATTENZIONE: Non far funzionare la macchina senza aver installato il tubo flessibile sull'accessorio pompa.

⚠ATTENZIONE: Quando si utilizza la macchina, accertarsi di fissare il tubo flessibile. Il tubo flessibile potrebbe sbattere come una frusta a causa della pressione di scarico.

⚠ATTENZIONE: Regolare la posizione dell'anello di aggancio e della tracolla su una posizione comoda per l'operatore prima dell'uso.

AVVISO: Non pompare acqua contenente grandi quantità di sostanze solide o acqua di mare.

AVVISO: Non pompare acqua la cui temperatura superi i 40°C.

AVVISO: Scaricare l'acqua dal tubo flessibile dopo l'uso.

AVVISO: Quando si intende spostare la macchina o cambiare la posizione di utilizzo, accertarsi di spegnere la macchina e afferrare il tubo flessibile. Qualora si sposti la macchina senza afferrare il tubo flessibile, la macchina potrebbe venire danneggiata.

AVVISO: Dopo aver pompato liquami, pompare acqua dolce per lavare via lo sporco aderito all'entrata dell'acqua e all'interno del tubo flessibile.

AVVISO: Non appoggiare a terra la macchina mentre è accesa. Sabbia o polveri potrebbero penetrare nell'entrata dell'acqua e causare un malfunzionamento o lesioni personali.

Installazione del tubo flessibile

AVVISO: Quando si intende installare o rimuovere il tubo flessibile, fare attenzione a non schizzare l'acqua presente all'interno del tubo flessibile sull'operatore o sull'unità motore.

Installare il tubo flessibile sull'uscita dell'acqua e fissare il tubo flessibile con la fascetta stringitubo. Serrare saldamente la vite della fascetta stringitubo con un cacciavite.

- **Fig.11:** 1. Vite

NOTA: Il tubo flessibile che può venire installato sull'uscita dell'acqua ha le caratteristiche seguenti:

- Il diametro interno del tubo flessibile è pari a 25 mm.
- Il diametro esterno del tubo flessibile è pari o inferiore a 33 mm.

Operazione di pompaggio

Mantenere saldamente la macchina con entrambe le mani ed eseguire l'operazione di pompaggio.

- **Fig.12**

NOTA: L'operazione di pompaggio può essere iniziata da un livello dell'acqua pari a circa 20 mm, e può essere eseguita fino a un livello residuo dell'acqua pari a circa 10 mm.

Quando si intende utilizzare l'accessorio pompa su terreno fangoso o sabbioso, collocare sul terreno dei blocchi o altri materiali, e utilizzare l'accessorio pompa appoggiato su di essi.

- **Fig.13**

NOTA: Tenere presente che il pompaggio di grandi quantitativi di acqua contenente particelle sottili, ad esempio sedimenti, riduce la vita utile dell'accessorio pompa.

AVVISO: Non inserire l'accessorio pompa a una profondità superiore al segno limite presente sul tubo. In caso contrario, si potrebbe causare un mal-funzionamento della macchina.

► Fig.14: 1. Segno limite

NOTA: Qualora l'uscita del tubo flessibile sia immersa in acqua, tenere presente che l'acqua rifluisce all'indietro, quando si arresta l'operazione di pompaggio.

► Fig.15

NOTA: Qualora la posizione dell'uscita del tubo flessibile sia a un livello inferiore rispetto alla superficie dell'acqua, tenere presente che l'acqua continua a fluire dall'uscita del tubo flessibile dopo l'arresto dell'operazione di pompaggio.

► Fig.16

MANUTENZIONE

⚠AVVERTIMENTO: Prima di ispezionare o sottoporre a manutenzione l'apparecchio, spegnere il motore e rimuovere la cartuccia della batteria. In caso contrario, la macchina potrebbe avviarsi accidentalmente e causare gravi lesioni personali.

⚠AVVERTIMENTO: Quando si intende ispezionare o sottoporre a manutenzione l'apparecchio, appoggiarlo sempre. Il montaggio o la regolazione dell'apparecchio in posizione verticale potrebbero causare gravi lesioni personali.

⚠AVVERTIMENTO: Attenersi alle avvertenze e alle precauzioni nel capitolo "AVVERTENZE DI SICUREZZA" e nel manuale d'uso dell'unità motore.

⚠ATTENZIONE: Indossare dei guanti quando si intende eseguire l'ispezione o la manutenzione.

AVVISO: Non utilizzare mai benzina, benzene, solventi, alcol o altre sostanze simili. In caso contrario, si potrebbero causare scolorimenti, deformazioni o crepe.

Per preservare la SICUREZZA e l'AFFIDABILITÀ del prodotto, le riparazioni e qualsiasi altro intervento di manutenzione e di regolazione devono essere eseguiti da un centro di assistenza autorizzato Makita, utilizzando sempre ricambi Makita.

Pulizia dell'entrata dell'acqua

Qualora l'entrata dell'acqua sia intasata da sabbia o altro materiale solido, attenersi alla procedura

Intervallo di controllo e manutenzione

Ore di funzionamento		Prima dell'uso	Quotidianamente (10 ore)	30 ore
Intera unità	Cercare visivamente eventuali parti danneggiate	✓	-	-

seguente.

1. Allentare la vite dell'entrata dell'acqua, quindi rimuovere la piastra ruotandola.
► Fig.17: 1. Vite 2. Piastra 3. Girante
2. Pulire l'interno dell'entrata dell'acqua con acqua corrente. Rimuovere i detriti aderiti alla piastra.
3. Controllare l'eventuale presenza di scheggiature, deformazioni, segni di usura o qualsiasi altra anomalia nella girante. Qualora si noti qualsiasi anomalia, richiedere la riparazione a un centro di assistenza autorizzato.
4. Montare la piastra e serrare la vite.

Ispezione

⚠ATTENZIONE: Non utilizzare la macchina qualora si rilevino anomalie di qualsiasi tipo nella girante. In caso contrario, si potrebbero causare danni all'accessorio pompa e lesioni personali.

- Ispezione generale
Controllare l'eventuale presenza di parti danneggiate. Se necessario, rivolgersi a un nostro centro di assistenza autorizzato per sostituirle.
- Ispezione per la girante
Controllare l'eventuale presenza di scheggiature, deformazioni, segni di usura o qualsiasi altra anomalia nella girante.

Lubrificazione delle parti mobili

AVVISO: Attenersi alle istruzioni relative alla frequenza e alla quantità di grasso applicato. In caso contrario, una lubrificazione insufficiente potrebbe danneggiare le parti mobili.

Asse della trasmissione:

Applicare il grasso (grasso Makita N No.2 o equivalente) ogni 30 ore di funzionamento.

► Fig.18

NOTA: È possibile acquistare grasso originale Makita dal proprio rivenditore locale Makita.

Conservazione

Quando si intende riporre l'accessorio, rimuovere il tubo flessibile. Quando si intende riporre l'accessorio separatamente dall'unità motore, applicare il cappuccio sull'estremità del tubo.

► Fig.19

Ore di funzionamento		Prima dell'uso	Quotidianamente (10 ore)	30 ore
Piastra e girante	Cercare visivamente eventuali parti danneggiate	✓	-	-
Asse della trasmissione	Rifornire di grasso	-	-	✓
Unità motore	Consultare il manuale d'uso dell'unità motore.			

RISOLUZIONE DEI PROBLEMI

Prima di richiedere riparazioni, eseguire un'ispezione personalmente. Qualora si rilevi un problema che non sia illustrato nel manuale, non tentare di smontare la macchina. Rivolgersi, invece, a un centro di assistenza autorizzato Makita, utilizzando sempre pezzi di ricambio Makita per le riparazioni.

Stato di anomalia	Causa probabile (guasto)	Azione correttiva
Il motore non si avvia.	-	Consultare il manuale d'uso dell'unità motore.
Il motore si arresta dopo poco tempo.	-	Consultare il manuale d'uso dell'unità motore.
La velocità del motore non aumenta.	-	Consultare il manuale d'uso dell'unità motore.
La pompa non si avvia. ⇒ Arrestare immediatamente il motore.	I tubi dell'unità motore e dell'accessorio non sono collegati correttamente. Anomalia del sistema di trasmissione	Collegare i tubi in modo corretto. Contattare un centro di assistenza autorizzato per la riparazione.
Il flusso dell'acqua è insufficiente.	La piastra dell'entrata dell'acqua è intasata.	Pulire l'entrata dell'acqua.
	L'interno della pompa è intasato.	Contattare un centro di assistenza autorizzato per la riparazione.
	La girante è usurata o rotta.	Contattare un centro di assistenza autorizzato per la riparazione.
L'unità motore vibra in modo anormale. ⇒ Arrestare immediatamente il motore.	Anomalia del sistema di trasmissione	Contattare un centro di assistenza autorizzato per la riparazione.

ACCESSORI OPZIONALI

⚠ATTENZIONE: Questi accessori o componenti aggiuntivi sono consigliati per l'uso con il prodotto Makita specificato nel presente manuale.

L'impiego di altri accessori o componenti aggiuntivi di qualsiasi tipo potrebbe costituire un rischio di lesioni alle persone. Utilizzare un accessorio o un componente aggiuntivo solo per lo scopo a cui è destinato.

Per ottenere ulteriori dettagli relativamente a questi accessori, rivolgersi a un centro di assistenza Makita.

- Batteria e caricabatterie originali Makita

NOTA: Alcuni articoli nell'elenco potrebbero essere inclusi in dotazione nella confezione dell'utensile come accessori di serie. Tali articoli possono variare da una nazione all'altra.

WAARSCHUWING

- Dit apparaat is bedoeld voor gebruik in een bedrijfsmatige omgeving.
- Dit apparaat mag niet door kinderen worden gebruikt. Reinigen en onderhoud van het apparaat mag niet worden uitgevoerd door kinderen. Kinderen mogen niet met het apparaat spelen.
- Apparaten mogen worden gebruikt door personen met beperkte fysieke, zintuiglijke of verstandelijke vermogens of gebrek aan ervaring of kennis van zaken, maar alleen onder toezicht of na instructie in veilig gebruik van het apparaat, mits zij de eventuele risico's begrijpen.
- Verwijder altijd de accu voordat u het apparaat monteert, demonteert, schoonmaakt, onderhoudt of onderdelen vervangt.
- Pompen zonder aanduiding dat ze zijn beveiligd tegen de effecten van bevrozing, mogen niet buiten achter gelaten worden onder weersomstandigheden met vorst.
- Raadpleeg de gebruiksaanwijzing van het aandrijfsysteem voor het te gebruiken type accu.
- Raadpleeg de gebruiksaanwijzing van het aandrijfsysteem voor het aanbrengen en verwijderen van de accu.
- Wanneer u de accu wilt weggooien, verwijdert u de accu vanaf het gereedschap en gooit u hem op een veilige manier weg. Volg bij het weggooien van de accu de plaatselijke voorschriften.
- Als u het gereedschap gedurende een lange tijd niet denkt te gaan gebruiken, moet de accu vanaf het gereedschap worden verwijderd.
- Voorkom kortsluiting van de accu.
- Zie het hoofdstuk "ONDERHOUD" voor de benodigde informatie over de voorzorgsmaatregelen tijdens onderhoud door de gebruiker.

TECHNISCHE GEGEVENS

Model:		PF400MP
Capaciteiten*1	Maximale opvoerhoogte (hoog toerental)	14,0 m
	Maximale opvoerhoogte (gemiddeld toerental)	11,0 m
	Maximale opvoerhoogte (laag toerental)	6,0 m
	Maximale stroomsnelheid (hoog toerental)	145 l/min
	Maximale stroomsnelheid (gemiddeld toerental)	140 l/min
	Maximale stroomsnelheid (laag toerental)	95 l/min
Capaciteiten*2	Maximale opvoerhoogte (hoog toerental)	11,0 m
	Maximale opvoerhoogte (laag toerental)	8,0 m
	Maximale stroomsnelheid (hoog toerental)	120 l/min
	Maximale stroomsnelheid (laag toerental)	100 l/min
Capaciteiten*3	Maximale opvoerhoogte (hoog toerental)	15,0 m
	Maximale opvoerhoogte (gemiddeld toerental)	11,0 m
	Maximale opvoerhoogte (laag toerental)	6,0 m
	Maximale stroomsnelheid (hoog toerental)	150 l/min
	Maximale stroomsnelheid (gemiddeld toerental)	140 l/min
	Maximale stroomsnelheid (laag toerental)	95 l/min
Maximale watertemperatuur		40 °C
Totale lengte		725 mm
Nettogewicht		1,0 kg

*1. Capaciteiten van het pomphulpstuk in combinatie met het Multifunctioneel accuaandrijfsysteem DUX60

*2. Capaciteiten van het pomphulpstuk in combinatie met het Multifunctioneel accuaandrijfsysteem DUX18

*3. Capaciteiten van het pomphulpstuk in combinatie met het Multifunctioneel accuaandrijfsysteem UX01G

*4. De waarde van de maximale stroomsnelheid is de waarde bij een opvoerhoogte van 0 meter.

- In verband met ononderbroken research en ontwikkeling behouden wij ons het recht voor bovenstaande technische gegevens te wijzigen zonder voorafgaande kennisgeving.
- De technische gegevens kunnen van land tot land verschillen.

Goedgekeurd aandrijfsysteem

Dit hulpstuk is alleen goedgekeurd voor gebruik met de volgende aandrijfsystemen:

- Multifunctioneel accuaandrijfsysteem DUX60
- Multifunctioneel accuaandrijfsysteem DUX18
- Multifunctioneel accuaandrijfsysteem UX01G

⚠ WAARSCHUWING: Gebruik het hulpstuk nooit met een niet-goedgekeurd aandrijfsysteem. Een niet-goedgekeurde combinatie kan leiden tot ernstig letsel.

OPMERKING: In Europese landen (inclusief het Verenigd Koninkrijk en Rusland), Australië, Nieuw-Zeeland, Korea, China, Zuid-Afrika, enz., waarin EMI (elektromagnetische interferentie)-regelgeving van kracht is, kan dit hulpstuk niet worden gebruikt met UX01G waarvan het serienummer lager is dan 30291 en eindigt op Y. Als het serienummer van UX01G voldoet aan enige van de volgende voorwaarden, kan het toch met dit hulpstuk in die landen worden gebruikt:







- 30291Y of hoger dan 30291 eindigend op Y
- Elk serienummer dat eindigt op een andere letter dan Y

* Het serienummer staat op de accupool, zoals aangegeven in de afbeelding. Het ontwerp van het etiket kan verschillen.

► Fig.1: 1. Serienummer

Symbolen

Hieronder staan de symbolen die voor het gereedschap kunnen worden gebruikt. Zorg ervoor dat u de betekenis ervan kent voordat u het gereedschap gaat gebruiken.

	Wees vooral voorzichtig en let goed op.
	Lees de gebruiksaanwijzing.
	Draag een veiligheidshelm, veiligheidsbril en gehoorbescherming.
	Draag veiligheidshandschoenen.
	Draag stevige schoenen met antislipzolen. Veiligheidsschoenen met stalen neuzen worden aanbevolen.
	Niet gebruiken voor drinkwater.
	De maximale watertemperatuur is 40 °C.
	Spuut of spetter geen water op omstanders, dieren, het aandrijfsysteem of stroomvoerende onderdelen.



Alleen voor EU-landen
Als gevolg van de aanwezigheid van schadelijke componenten in het apparaat, kunnen oude elektrische en elektronische apparaten, accu's en batterijen negatieve gevolgen hebben voor het milieu en de gezondheid van mensen.
Gooi elektrische en elektronische apparaten en accu's niet met het huisvuil weg!
In overeenstemming met de Europese richtlijn inzake oude elektrische en elektronische apparaten en inzake accu's en batterijen, alsmede de toepassing daarvan binnen de nationale wetgeving, dienen oude elektrische apparaten, accu's en batterijen gescheiden te worden opgeslagen en te worden ingeleverd bij een apart inzamelingspunt voor huishoudelijk afval dat de milieubeschermingsvoorschriften in acht neemt.
Dit wordt op het apparaat aangegeven door het symbool van een doorgekruiste afvalcontainer.

Gebruiksdoeleinden

Dit hulpstuk is uitsluitend bedoeld voor het pompen van water in combinatie met een goedgekeurd aandrijfsysteem. Gebruik het hulpstuk nooit voor andere doeleinden. Misbruik van het hulpstuk kan leiden tot ernstig letsel.

Verklaringen van conformiteit

Alleen voor Europese landen

Wij als de fabrikanten: **Makita Europe N.V.**, Bedrijfsadres: **Jan-Baptist Vinkstraat 2, 3070 Kortenberg, BELGIË**. Stellen **Kazuhisa Makino** aan om het technische bestand samen te stellen en verklaren onder eigen verantwoordelijkheid dat het/de product(en); Aanduiding: **Pomphulpstuk**. Aanduiding van type(n): **PF400MP**. Voldoet aan de relevante voorwaarden van **2006/42/EG** en tevens voldoet aan de relevante voorwaarden van de volgende EG/EU-richtlijnen: **2000/14/EC** en zijn gefabriceerd in overeenstemming met de volgende geharmoniseerde normen: **EN 60335-1:2012+A11:201 4+A13:2017+A1:2019+A14:2019+A2:2019+A15:202 1+A16:2023**. **EN IEC 60335-2-41:2021+A11:2021**. Plaats en datum van verklaring: **Kortenberg, België. 1, 4, 2025**
Verantwoordelijke persoon: **Kazuhisa Makino, directeur - Makita Europe N.V.**

VEILIGHEIDSWAARSCHUWINGEN

Veiligheidsinstructies voor een pomp

⚠ WAARSCHUWING: Lees voor gebruik alle veiligheidswaarschuwingen, instructies, afbeeldingen en technische gegevens die bij dit apparaat werden geleverd, en tevens de gebruiksaanwijzing van het aandrijfsysteem. Als niet alle onderstaande instructies worden opgevolgd, kan dat leiden tot een elektrische schok, brand en/of ernstig letsel van de gebruiker en/of omstanders.

Bewaar alle waarschuwingen en instructies om in de toekomst te kunnen raadplegen.

De termen "pomp", "gereedschap" en "apparaat" in de waarschuwingen en voorzorgsmaatregelen verwijzen naar de combinatie van het hulpstuk en het aandrijfsysteem.

Instructie

1. Lees de gebruiksaanwijzingen aandachtig door. Zorg dat u vertrouwd bent met de bedieningsorganen en het juiste gebruik van het apparaat.
2. Laat in geen geval kinderen, personen met een verminderd lichamelijk, zintuiglijk of geestelijk vermogen, of gebrek aan kennis en ervaring, en personen die deze gebruiksaanwijzing niet gelezen hebben, het apparaat gebruiken. De leeftijd van de gebruiker kan landelijk gereguleerd zijn.
3. Bedien het apparaat nooit in de buurt van andere personen, met name kinderen, of huisdieren.
4. Denk eraan dat de gebruiker verantwoordelijk is voor ongevallen en gevaren die personen of hun eigendommen kunnen overkomen.

Vorbereidingen

1. Draag tijdens het gebruik van het apparaat altijd stevige schoenen en een lange broek.
2. Draag geen losse kleding of sieraden die in de waterinlaat gezogen kunnen worden. Houd lang haar uit de buurt van de waterinlaten.
3. Draag tijdens het gebruik van elektrisch gereedschap altijd een veiligheidsbril om uw ogen te beschermen tegen letsel. De bril moet voldoen aan ANSI Z87.1 in de Verenigde Staten, aan EN 166 in Europa, en aan AS/NZS 1336 in Australië en Nieuw-Zeeland. In Australië en Nieuw-Zeeland is het wettelijk verplicht om tevens een spatscherm te dragen om uw gezicht te beschermen.

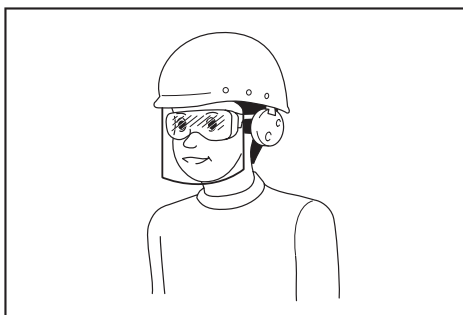

Het is de verantwoordelijkheid van de werkgever om ervoor te zorgen dat geschikte beschermingsmiddelen gebruikt worden door de gebruikers van het gereedschap en anderen in de onmiddellijke omgeving van de werkplek.

4. Om irritatie door stof te voorkomen, adviseren wij u een gezichtsmasker te dragen.
5. Draag tijdens gebruik van het gereedschap altijd slipvast veiligheidsschoeisel. Slipvaste, dichte veiligheidsschoenen of -laarzen verlagen de kans op letsel.
6. Draag gehoorbescherming, zoals oorkappen. Blootstelling aan harde geluiden kan leiden tot gehoorbeschadiging.
7. Draag veiligheidshandschoenen.

Gebruik

1. Verzeker u er vóór gebruik van dat er geen scherpe voorwerpen aanwezig zijn in het werkgebied die de slang zouden kunnen beschadigen.
2. Spuit of spetter geen water op omstanders, dieren, het aandrijfsysteem of stroomvoerende onderdelen.
3. Gebruik de pomp niet voor drinkwater.
4. Verpomp geen corrosieve chemicaliën of brandbare vloeistoffen.
5. Zorg ervoor dat zich geen kinderen, omstanders en huisdieren in het gebied bevinden. Houd kinderen, omstanders en huisdieren op een afstand van minimaal 5 meter.
6. Schakel het apparaat uit, verwijder de accu en verzekert u ervan dat alle bewegende delen volledig tot stilstand zijn gekomen:
 - iedere keer als u het apparaat onbeheerd achterlaat;
 - voordat u een verstopping opheft;
 - voordat u het apparaat controleert, reinigt of er werkzaamheden aan gaat verrichten;
 - als het apparaat abnormaal begint te trillen.
7. Gebruik het apparaat alleen bij daglicht of helder kunstlicht.
8. Reik niet te ver en zorg altijd voor een stevige stand en goede lichaamsbalans.
9. Zorg altijd dat u stevig staat op hellingen.
10. Gebruik het apparaat in een aanbevolen stand en op een stevige ondergrond.
11. Gebruik het apparaat niet op hoge plaatsen.
12. Als het apparaat tegen een vreemd voorwerp

stoot of als u een abnormaliteit waarneemt, zoals een vreemd geluid of trillingen, schakelt u het apparaat onmiddellijk uit. Als het apparaat beschadigd is, vraagt u een erkende Makita-servicecentrum het te repareren.

13. Voorkom onbedoeld inschakelen. Verzeker u ervan dat de schakelaar in de uit-stand staat alvorens de accu aan te brengen of het apparaat op te pakken of te dragen. Door het apparaat te dragen met uw vinger op de schakelaar, of door het apparaat op een voeding aan te sluiten terwijl de schakelaar aan staat, neemt de kans op ongevallen sterk toe.
14. Alvorens het apparaat te monteren of af te stellen, schakelt u het apparaat uit en verwijdert u de accu.
15. Draag de persoonlijke-beschermingsmiddelen voordat u de motor start.
16. Voordat u de motor start, inspecteert u het apparaat op beschadigingen, losse bouten/ moeren en verkeerde montage. Controleer alle schakelaars op gemakkelijke bediening. Maak de handgrepen schoon en droog.
17. Probeer nooit het apparaat te starten als het apparaat of de slang beschadigd of niet volledig gemonteerd is.
18. Stel het schouderdraagstel en de handgreep af op de lichaamsgrootte van de gebruiker.
19. Gebruik tijdens het werk het schouderdraagstel. Houd het apparaat stevig tegen uw rechterzij.

► Fig.2

20. Houd de voorhandgreep met uw linkerhand vast, en houd de achterhandgreep met uw rechterhand vast, ongeacht of u links- of rechtshandig bent. Vouw uw vingers en duimen om de handgrepen.
21. Probeer nooit het apparaat met één hand te bedienen. Als u de controle over het apparaat verliest, kan dat leiden tot ernstig of fataal letsel. Om de kans op letsel te verkleinen, houdt u uw handen en voeten uit de buurt van de borstels of veegtrommels.
22. Raadpleeg de gebruiksaanwijzing van het aandrijfsysteem voor correct gebruik.
23. Raadpleeg de gebruiksaanwijzing van het aandrijfsysteem voor informatie over het starten en bedienen van het apparaat.
24. Houd tijdens gebruik het gereedschap altijd met twee handen vast. Houd het gereedschap tijdens het gebruik nooit met slechts één hand vast.
25. Bedien het gereedschap niet tijdens slecht weer of als de kans op bliksem bestaat.
26. Verzeker u er voor gebruik van dat het schouderdraagstel goed is bevestigd aan het gereedschap.
27. Dompel het apparaat niet onder in water en plaats het apparaat niet op een natte ondergrond.
28. Laat het gereedschap niet onbeheerd buiten in de regen staan.
29. Wees tijdens gebruik en bij het veranderen van uw gebruikslocatie voorzichtig dat u niet over

de slangen of pijpen bij uw voeten struikelt.

30. Als u het gereedschap op een modderige ondergrond, natte helling of gladde plaats gebruikt, let u erop dat u stevig staat.

Vervoeren

1. Schakel het apparaat uit voordat u het verplaatst. Anders kan door onbedoeld starten letsel ontstaan.

Trillingen

1. Blootstelling aan buitensporige trillingen beschadigt de bloedvaten of het zenuwstelsel van de gebruiker en veroorzaakt de volgende symptomen in de vingers, handen of polsen: 'slapen' (gevoelloosheid), tintelen, pijn, stekend gevoel, veranderen van huidskleur of van de huid. Als een van deze symptomen zich voordoet, raadpleegt u uw dokter. Om de kans op deze 'witte-vingerziekte' te verkleinen, houdt u uw handen warm tijdens gebruik en onderhoudt u het apparaat en de accessoires goed.

Onderhoud en opbergen

1. Zorg ervoor dat alle moeren, bouten en schroeven stevig vastgedraaid zijn om er zeker van te zijn dat het apparaat altijd veilig kan worden gebruikt.
2. Als de onderdelen versleten of beschadigd zijn, vervangt u deze door onderdelen geleverd door Makita.
3. Berg het apparaat op een droge plaats op buiten het bereik van kinderen.
4. Wanneer u het apparaat stopt voor inspectie, onderhoud of opbergen, schakelt u het apparaat uit en verzekert u zich er eerst van dat alle bewegende delen volledig tot stilstand zijn gekomen en verwijdert u daarna de accu.
5. Verwijder altijd stof en vuil vanaf het gereedschap. Gebruik voor dit doel nooit benzine, wasbenzine, thinner, alcohol, enz. Dit kan leiden tot verkleuren, vervormen of barsten van de kunststofdelen.
6. Probeer geen onderhoud of reparatie uit te voeren die niet in deze gebruiksaanwijzing of de gebruiksaanwijzing van het aandrijfsysteem wordt beschreven. Vraag ons erkend servicecentrum om dergelijke werkzaamheden uit te voeren.
7. Volg de instructies voor het smeren en het vervangen van accessoires.
8. Gebruik altijd uitsluitend originele vervangingsonderdelen en accessoires. Als u onderdelen of accessoire van derden gebruikt, kan het gereedschap defect raken, eigendommen worden beschadigd en/of ernstig letsel worden veroorzaakt.
9. Verzoek regelmatig ons erkend servicecentrum om het apparaat te inspecteren en onderhouden.
10. Alvorens het apparaat op te bergen, voert u alle schoonmaak- en onderhoudswerkzaamheden uit. Verwijder de accu.
11. Laat het gereedschap nooit ergens tegenaan leunen, zoals tegen een muur. Als u dit doet, kan het plotseling vallen en letsel veroorzaken.

Gebruik en verzorging van gereedschap dat op een accu werkt

1. **Laad alleen op met de acculader aanbevolen door de fabrikant.** Een acculader die geschikt is voor een bepaald type accu, kan brandgevaar opleveren indien gebruikt met een ander type accu.
2. **Gebruik elektrisch gereedschap uitsluitend met de daarvoor bestemde accu.** Gebruik van andere accu's kan gevaar voor letsel of brandgevaar opleveren.
3. **Als de accu niet wordt gebruikt, houdt u deze uit de buurt van metalen voorwerpen, zoals paperclips, muntgeld, sleutels, spijkers, schroeven en andere kleine metalen voorwerpen die een kortsluiting kunnen veroorzaken tussen de accupolen.** Kortsluiting tussen de accupolen kan leiden tot brandwonden of brand.
4. **Onder zware gebruiksomstandigheden kan vloeistof uit de accu komen. Voorkom aanraking! Als u er per ongeluk mee in aanraking komt, spoelt u het er met water af. Als de vloeistof in uw ogen komt, raadpleegt u tevens een arts.** Vloeistof uit de accu kan irritatie en brandwonden veroorzaken.
5. **Gebruik geen accu of gereedschap dat beschadigd of gewijzigd is.** Beschadigde of gewijzigde accu's kunnen onvoorspelbaar gedrag vertonen dat kan leiden tot brand, explosie of gevaar van letsel.
6. **Stel een accu of gereedschap niet bloot aan vuur of buitensporige temperaturen.** Blootstelling aan vuur of temperaturen hoger dan 130 °C kunnen een explosie veroorzaken.
7. **Volg alle oplaad instructies en laad de accu of het gereedschap niet op buiten het temperatuurbereik opgegeven in de instructies.** Verkeerd opladen of bij een temperatuur buiten het opgegeven bereik kan de accu beschadigen en de kans op brand vergroten.

Elektrische veiligheid en accu

1. **Werp de accu('s) niet in een vuur.** De accu kan exploderen. Raadpleeg de lokale regelgeving voor mogelijke speciale verwerkingsvereisten.
2. **Open of vervorm de accu('s) niet.** Het elektrolyt is agressief en kan letsel toebrengen aan de ogen en huid. Het kan giftig zijn bij inslikken.
3. **Laad de accu niet op in de regen of op een natte plaats.**
4. **Laad de accu niet buitenshuis op.**
5. **Raak de lader, inclusief de stekker en de contacten van de lader, niet met natte handen aan.**
6. **Vervang de accu niet in de regen.**
7. **Vervang de accu niet met natte handen.**
8. **Vervang de accu niet boven een plas of op een natte ondergrond.**

Reparatie

1. **Laat uw elektrisch gereedschap repareren door een vakbekwame reparateur die gebruik maakt van uitsluitend identieke vervangingsonderdelen.** Zo bent u ervan verzekerd dat de veiligheid van het elektrisch gereedschap behouden blijft.
2. **Repareer nooit een beschadigde accu.** Het

repareren van een accu mag uitsluitend worden uitgevoerd door de fabrikant of een erkend servicecentrum.

BEWAAR DEZE VOORSCHRIFTEN.

⚠WAARSCHUWING: Laat u NIET misleiden door een vals gevoel van comfort en bekendheid met het gereedschap (na veelvuldig gebruik) en neem alle veiligheidsvoorschriften van het betreffende gereedschap altijd strikt in acht.

VERKEERD GEBRUIK of het niet naleven van de veiligheidsvoorschriften in deze gebruiksaanwijzing kan leiden tot ernstige verwondingen.

BESCHRIJVING VAN DE ONDERDELEN

- Fig.3: 1. Dop 2. Pijp 3. Waterinlaat 4. Wateruitlaat 5. Slangklem

MONTAGE

⚠WAARSCHUWING: Alvorens het apparaat te monteren of af te stellen, schakelt u de motor uit en verwijdert u de accu. Anders kan het apparaat onbedoeld starten, waardoor letsel kan ontstaan.

⚠WAARSCHUWING: Leg het gereedschap altijd op de grond wanneer u het afstelt of onderdelen aanbrengt. Als u onderdelen aanbrengt of het gereedschap afstelt terwijl het rechtop staat, kan ernstig letsel worden veroorzaakt.

⚠WAARSCHUWING: Volg de waarschuwingen en voorzorgsmaatregelen in het hoofdstuk "VEILIGHEIDSWAARSCHUWINGEN" op en raadpleeg de gebruiksaanwijzing van het aandrijfsysteem.

Het pomphulpstuk aanbrengen

1. Verwijder de 2 bouten.

► Fig.4: 1. Bout

2. Steek de pijp in het pomphulpstuk zodat het gat in de pijp is uitgelijnd met het gat in het pomphulpstuk. Draai de 2 bouten stevig vast om de pijp te bevestigen.

► Fig.5: 1. Gat 2. Pijp 3. Bout

OPMERKING: Haal de bouten aan met een koppel van 2,5 - 4,5 N•m.

De hulpstukpijp bevestigen

⚠LET OP: Controleer na het aanbrengen altijd of de hulpstukpijp stevig is bevestigd. Door onjuist aanbrengen kan het hulpstuk van het aandrijfsysteem af vallen en persoonlijk letsel veroorzaken.

Bevestig de pijp van het hulpstuk aan het aandrijfsysteem.

1. Verwijder de dop vanaf het uiteinde van de pijp.

► Fig.6: 1. Pijp 2. Dop

KENNISGEVING: Gooi de dop niet weg omdat deze weer nodig is voor het opbergen van het hulpstuk.

2. Kantel de hendel naar het hulpstuk.

► Fig.7: 1. Hendel

3. Lijn de pen uit met de pijlmarkering op het aandrijfsysteem. Steek de pijp erin tot de ontgrendelknop omhoog springt.

Verzeker u ervan dat de positielijn tegen de punt van de pijlmarkering op het aandrijfsysteem komt, en dat de pijlmarkering op het aandrijfsysteem en de pijlmarkering op de pijp tegenover elkaar liggen.

► Fig.8: 1. Ontgrendelknop 2. Pijlmarkering op het aandrijfsysteem 3. Pen 4. Positielijn 5. Pijlmarkering op de pijp

4. Kantel de hendel naar het aandrijfsysteem.

► Fig.9: 1. Hendel

Zorg ervoor dat het bovenvlak van de hendel parallel ligt aan de pijp.

KENNISGEVING: Zet de hendel niet vast zonder dat de hulpstukpijp erin is gestoken. Als u dit doet, kan de hendel de ingang voor de aandrijfschacht te ver dichtknipen en beschadigen.

Om de pijp te verwijderen, kantelt u de hendel naar het hulpstuk en trekt u de pijp eruit terwijl u de ontgrendelknop ingedrukt houdt.

► Fig.10: 1. Ontgrendelknop 2. Hendel 3. Pijp

BEDIENING

⚠WAARSCHUWING: Volg de waarschuwingen en voorzorgsmaatregelen in het hoofdstuk "VEILIGHEIDSWAARSCHUWINGEN" op en raadpleeg de gebruiksaanwijzing van het aandrijfsysteem.

⚠LET OP: Bedien het apparaat niet zonder de slang aan te brengen op het pomphulpstuk.

⚠LET OP: Verzeker u ervan de slang aan te brengen voordat u het apparaat bedient. De slang kan om zich heen slaan wanneer er druk op wordt gezet.

⚠LET OP: Stel voor gebruik de positie van het bevestigingssoort en het schouderdraagstel af op comfortabel gebruik.

KENNISGEVING: Verpomp geen water met daarin een grote hoeveelheid vaste deeltjes, of zeewater.

KENNISGEVING: Verpomp geen water warmer dan 40 °C.

KENNISGEVING: Laat na gebruik het water uit de slang lopen.

KENNISGEVING: Voordat u het apparaat verplaatst of de gebruikslocatie verandert, moet u het apparaat uitschakelen en de slang vasthouden. Als u het apparaat verplaatst zonder de slang vast te houden, kan het apparaat worden beschadigd.

KENNISGEVING: Na het verpompen van rioolwater, pomp u schoon water door de waterinlaat en de slang om het vuil eruit te spoelen.

KENNISGEVING: Plaats het apparaat niet op de grond terwijl het is ingeschakeld. Zand of stof kan in de waterinlaat binnendringen en een storing of persoonlijk letsel veroorzaken.

De slang aanbrengen

KENNISGEVING: Wees bij het aanbrengen of verwijderen van de slang voorzichtig dat het water in de slang niet op de gebruiker of het aandrijfsysteem spettert.

Breng de slang aan op de wateruitlaat en bevestig de slang met behulp van de slangkleem. Draai de schroef van de slangkleem stevig vast met behulp van een schroevendraaier.

► Fig.11: 1. Schroef

OPMERKING: De volgende slangen kunnen worden aangebracht op de wateruitlaat:

- Slang met een binnendiameter van 25 mm.
- Slang met een buitendiameter van 33 mm of minder.

Pompen

Houd het apparaat stevig met beide handen vast en bedien het om te pompen.

► Fig.12

OPMERKING: Het pompen kan worden gestart vanaf een waterdiepte van ongeveer 20 mm en kan worden voortgezet tot een waterdiepte van ongeveer 10 mm.

Wanneer het pomphulpstuk wordt gebruikt op een modderige of zanderige ondergrond, legt u blokken of andere materialen neer en plaatst u het pomphulpstuk daarop.

► Fig.13

OPMERKING: Denk eraan dat het verpompen van een grote hoeveelheid water met daarin kleine deeltjes, zoals sediment, de levensduur van het pomphulpstuk zal verkorten.

KENNISGEVING: Steek het pomphulpstuk niet dieper onder water dan de markering op de pijp. Anders kan een storing optreden in het apparaat.

► Fig.14: 1. Markering

OPMERKING: Als het uiteinde van de slang onderwater zit wanneer het pompen wordt gestopt, denkt u eraan dat het water zal terugstromen.

► Fig.15

OPMERKING: Als het uiteinde van de slang lager is dan het oppervlak van het water dat wordt verpompt, denkt u eraan dat het water uit de slang zal blijven stromen nadat het pompen is gestopt.

► Fig.16

ONDERHOUD

⚠ WAARSCHUWING: Alvorens het gereedschap te inspecteren of te onderhouden, zet u de motor uit en verwijdert u de accu. Anders kan het apparaat onbedoeld starten, waardoor ernstig letsel kan ontstaan.

⚠ WAARSCHUWING: Leg het gereedschap altijd op de grond wanneer u het inspecteert of onderhoudt. Als u onderdelen aanbrengt of het gereedschap afstelt terwijl het rechtop staat, kan ernstig letsel worden veroorzaakt.

⚠ WAARSCHUWING: Volg de waarschuwingen en voorzorgsmaatregelen in het hoofdstuk "VEILIGHEIDSWAARSCHUWINGEN" op en raadpleeg de gebruiksaanwijzing van het aandrijfsysteem.

⚠ LET OP: Draag handschoenen bij het verrichten van inspectie of onderhoud.

KENNISGEVING: Gebruik nooit benzine, wasbenzine, thinner, alcohol en dergelijke. Hierdoor kunnen verkleuring, vervormingen en barsten worden veroorzaakt.

Om de VEILIGHEID en BETROUWBAARHEID van het gereedschap te handhaven, dienen alle reparaties, onderhoud of afstellingen te worden uitgevoerd bij een erkend Makita-servicecentrum of de Makita-fabriek, en altijd met gebruik van Makita-vervangingsonderdelen.

De waterinlaat schoonmaken

Als de waterinlaat verstopt zit met zand of een andere vaste stof, volgt u de onderstaande stappen.

Interval voor inspectie en onderhoud

Bedrijfsuren		Vóór gebruik	Dagelijks (10 uur)	30 uur
Hele apparaat	Visueel inspecteren op beschadigde onderdelen	✓	-	-
Plaat en waaier	Visueel inspecteren op beschadigde onderdelen	✓	-	-
Aandrijfjas	Smeervet aanbrengen	-	-	✓
Aandrijfsysteem	Raadpleeg de gebruiksaanwijzing van het aandrijfsysteem.			

1. Draai de schroef van de waterinlaat eruit en verwijder vervolgens de plaat door deze te verdraaien.
► Fig.17: 1. Schroef 2. Plaat 3. Waaier
2. Maak de binnenkant van de waterinlaat schoon met behulp van stromend water. Verwijder het vuil vanaf de plaat.
3. Controleer de waaier op ontbrekende schilfers, vervorming, slijtage en elke andere abnormaliteit. Als u enige abnormaliteit opmerkt, vraagt u een erkend servicecentrum het te repareren.
4. Bevestig de plaat en draai de schroef erin.

Inspectie

⚠ LET OP: Gebruik het apparaat niet als u een abnormaliteit van de waaier waarneemt. Als u zich hier niet aan houdt, kan het pomphulpstuk worden beschadigd en letsel worden veroorzaakt.

- Algehele inspectie
Controleer op beschadigde onderdelen. Vraag ons erkende servicecentrum om deze zo nodig te vervangen.
- Inspectie van de waaier
Controleer de waaier op ontbrekende schilfers, vervorming, slijtage en elke andere abnormaliteit.

Bewegende delen smeren

KENNISGEVING: Houd u aan de frequentie en de opgegeven hoeveelheid vet. Als u dat niet doet, kunnen door onvoldoende smering de bewegende delen worden beschadigd.

Aandrijfjas:

Vul smeervet (Makita-smeervet N No.2 of gelijkwaardig) bij elke 30 bedrijfsuren.

► Fig.18

OPMERKING: Origineel Makita-smeervet kan worden aangeschaft bij uw plaatselijke Makita-dealer.

Opslag

Als u het hulpstuk wilt opbergen, verwijdert u de slang. Als het hulpstuk los van het aandrijfsysteem wordt opgeborgen, brengt u de dop aan op het uiteinde van de pijp.

► Fig.19

PROBLEMEN OPLOSSEN

Alvorens u verzoekt om reparatie, kunt u zelf als volgt het probleem opsporen en oplossen. Als u een probleem ondervindt dat niet in deze gebruiksaanwijzing wordt beschreven, mag u niet proberen het apparaat uit elkaar te halen. Laat reparaties over aan een erkend Makita-servicecentrum, uitsluitend met gebruik van originele Makita-ervangingsonderdelen.

Probleemomschrijving	Waarschijnlijke oorzaak (storing)	Oplossing
De motor start niet.	-	Raadpleeg de gebruiksaanwijzing van het aandrijfsysteem.
De motor stopt spoedig.	-	Raadpleeg de gebruiksaanwijzing van het aandrijfsysteem.
Het motortoerental neemt niet toe.	-	Raadpleeg de gebruiksaanwijzing van het aandrijfsysteem.
De pomp start niet. ⇒ Zet de motor onmiddellijk uit.	De pijpen van het aandrijfsysteem en het hulpstuk zijn niet goed met elkaar verbonden. Probleem met het aandrijfsysteem	Verbind de pijpen op de juiste manier met elkaar. Neem contact op met een erkend servicecentrum voor reparatie.
De waterstroom is onvoldoende.	De plaat van de waterinlaat zit verstopt. De binnenkant van de pomp zit verstopt. De waaier is versleten of kapot.	Maak de waterinlaat schoon. Neem contact op met een erkend servicecentrum voor reparatie. Neem contact op met een erkend servicecentrum voor reparatie.
Het aandrijfsysteem trilt abnormaal. ⇒ Zet de motor onmiddellijk uit.	Probleem met het aandrijfsysteem	Neem contact op met een erkend servicecentrum voor reparatie.

OPTIONELE ACCESSOIRES

⚠ LET OP: Deze accessoires of hulpstukken worden aanbevolen voor gebruik met het Makita-apparaat dat in deze gebruiksaanwijzing wordt beschreven. Het gebruik van andere accessoires of hulpstukken kan gevaar voor persoonlijke verwonding opleveren. Gebruik accessoires of hulpstukken uitsluitend voor de aangegeven doeleinden.

Wenst u meer bijzonderheden over deze accessoires, neem dan contact op met het plaatselijke Makita-servicecentrum.

- Originele Makita accu's en acculaders

OPMERKING: Sommige items op de lijst kunnen zijn inbegrepen in de doos van het product als standaard toebehoren. Deze kunnen van land tot land verschillen.

ADVERTENCIA

- Este aparato ha sido diseñado para ser utilizado en zonas comerciales.
- Este aparato no debe ser utilizado por niños. La limpieza y mantenimiento que debe hacer el usuario no deben ser realizados por niños. Los niños no deben jugar con el aparato.
- Los aparatos pueden ser utilizados por personas con capacidades físicas, sensoriales o mentales mermadas, o sin experiencia y conocimiento, si han recibido supervisión o instrucción concerniente al uso del aparato de forma segura y si son conscientes del peligro que implica.
- Retire siempre la batería del aparato antes de montar, desmontar, limpiar o hacer el mantenimiento y cuando reemplace piezas.
- Las bombas sin indicación de que están protegidas contra el efecto de la congelación no deberán ser dejadas en el exterior durante condiciones climatológicas de congelación.
- Consulte el manual de instrucciones de la unidad motriz para ver la referencia del tipo de batería.
- Consulte el manual de instrucciones de la unidad motriz para ver cómo retirar o instalar la batería.
- Para desechar el cartucho de batería, retírelo de la herramienta y deséchelo en un lugar seguro. Siga los reglamentos locales referentes al desecho de la batería.
- Si la herramienta no va a ser utilizada durante un periodo de tiempo largo, la batería deberá ser retirada de la herramienta.
- No cortocircuite el cartucho de batería.
- Consulte el capítulo "MANTENIMIENTO" para ver los detalles apropiados de las precauciones durante el mantenimiento hecho por el usuario.

ESPECIFICACIONES

Modelo:		PF400MP
Capacidades *1	Altura máxima de elevación (Velocidad alta)	14,0 m
	Altura máxima de elevación (Velocidad media)	11,0 m
	Altura máxima de elevación (Velocidad baja)	6,0 m
	Caudal máximo del flujo (Velocidad alta)	145 l/min
	Caudal máximo del flujo (Velocidad media)	140 l/min
	Caudal máximo del flujo (Velocidad baja)	95 l/min
Capacidades *2	Altura máxima de elevación (Velocidad alta)	11,0 m
	Altura máxima de elevación (Velocidad baja)	8,0 m
	Caudal máximo del flujo (Velocidad alta)	120 l/min
	Caudal máximo del flujo (Velocidad baja)	100 l/min
Capacidades *3	Altura máxima de elevación (Velocidad alta)	15,0 m
	Altura máxima de elevación (Velocidad media)	11,0 m
	Altura máxima de elevación (Velocidad baja)	6,0 m
	Caudal máximo del flujo (Velocidad alta)	150 l/min
	Caudal máximo del flujo (Velocidad media)	140 l/min
	Caudal máximo del flujo (Velocidad baja)	95 l/min
Temperatura máxima del agua		40 °C
Longitud total		725 mm
Peso neto		1,0 kg

*1. Capacidades del accesorio de bomba en conjunción con DUX60 Herramienta Multifuncional Inalámbrica

- *2. Capacidades del accesorio de bomba en conjunción con DUX18 Herramienta Multifuncional Inalámbrica
- *3. Capacidades del accesorio de bomba en conjunción con UX01G Herramienta Multifuncional Inalámbrica
- *4. El valor para el caudal máximo del flujo es el valor cuando la altura de elevación es de 0 m.
- Debido a nuestro continuado programa de investigación y desarrollo, las especificaciones aquí dadas están sujetas a cambios sin previo aviso.
- Las especificaciones pueden ser diferentes de país a país.

Unidad motriz homologada

Este accesorio ha sido homologado para ser utilizado solamente con la unidad(es) motriz siguiente:

- DUX60 Herramienta Multifuncional Inalámbrica
- DUX18 Herramienta Multifuncional Inalámbrica
- UX01G Herramienta Multifuncional Inalámbrica

⚠ ADVERTENCIA: No utilice nunca el accesorio con una unidad motriz no homologada. Una combinación no homologada puede ocasionar heridas graves.

NOTA: En países de Europa (incluidos Reino Unido y Rusia), Australia, Nueva Zelanda, Corea, China, Sudáfrica, etc., que tienen la norma EMI (interferencia electromagnética), este accesorio no se puede utilizar con una UX01G cuyo número de serie sea un número inferior a 30291 y termine en Y. Si el número de serie de la UX01G cumple cualquiera de las condiciones siguientes, esta se podrá utilizar con este accesorio también en esos países:







- 30291Y o un número más alto que 30291 que termine en Y
- Cualquier número que termine con una letra del alfabeto distinta de Y

* El número de serie está indicado en el terminal de la batería como se muestra en la ilustración. El diseño de la etiqueta puede ser diferente.

► Fig.1: 1. Número de serie

Símbolos

A continuación se muestran los símbolos que pueden ser utilizados para el equipo. Asegúrese de que entienda su significado antes de utilizar.

	Preste cuidado y atención especiales.
	Lea el manual de instrucciones.
	Póngase un casco, gafas de seguridad y protección para los oídos.
	Póngase guantes de protección.
	Utilice botas robustas con suelas antideslizantes. Se recomienda utilizar botas de seguridad con puntera de acero.
	No utilizar para agua potable.
	La temperatura máxima del agua es de 40°C.



No derrame ni salpique agua hacia transúntes, animales, unidad motriz ni partes por las que circule corriente.



Sólo para países de la Unión Europea
Debido a la presencia de componentes peligrosos en el equipo, el equipo eléctrico y electrónico, los acumuladores y las baterías desechados pueden tener un impacto negativo para el medioambiente y la salud humana.

¡No tire los aparatos eléctricos y electrónicos ni las baterías junto con los residuos domésticos!

De conformidad con las Directivas Europeas sobre residuos de aparatos eléctricos y electrónicos y sobre acumuladores y baterías, así como la adaptación de las mismas a la ley nacional, el equipo eléctrico, las baterías y los acumuladores desechados deberán ser almacenados por separado y trasladados a un punto distinto de recogida de desechos municipales, que cumpla con los reglamentos sobre protección medioambiental.

Esto se indica mediante el símbolo de cubo de basura tachado colocado en el equipo.

Uso previsto

Este accesorio ha sido diseñado para la sola finalidad de bombear agua en conjunción con una unidad motriz homologada. No utilice nunca el accesorio para otras finalidades. Abusar del accesorio puede ocasionar heridas graves.

Declaraciones de conformidad

Para países europeos solamente

Nosotros como los fabricantes: **Makita Europe N.V.**, Dirección comercial: **Jan-Baptist Vinkstraat 2 3070 Kortenberg BÉLGICA**. Autorizamos a **Kazuhisa Makino** para la compilación del archivo técnico y declaramos ante nuestra sola responsabilidad que el(los) producto(s);

Designación: **Accesorio de Bombeo**. Designación de tipo(s): **PF400MP**.

Cumple todas las provisiones pertinentes de **2006/42/EC** y también cumple todas las provisiones pertinentes de las Directivas EC/EU siguientes: **2000/14/EC** y están fabricados de acuerdo con los estándares unificados siguientes: **EN 60335-1:2012+A11:2014+A13:2017+A1:2019+A14:2019+A2:2019+A15:2021+A16:2023. EN IEC 60335-2-41:2021+A11:2021**.

Lugar y fecha de la declaración: **Kortenberg, Bélgica. 1, 4, 2025**

Persona responsable: **Kazuhisa Makino, Director - Makita Europe N.V.**



ADVERTENCIAS DE SEGURIDAD

Instrucciones de seguridad para la bomba

⚠️ ADVERTENCIA: Lea todas las advertencias de seguridad, instrucciones, ilustraciones y especificaciones provistas con esta máquina, así como el manual de instrucciones de la unidad motriz, antes de usar. Si no sigue todas las instrucciones indicadas a continuación, podrá resultar en una descarga eléctrica, un incendio y/o heridas graves al operario y/o los transeúntes.

Guarde todas las advertencias e instrucciones para futuras consultas.

El término “bomba” y “máquina” en las advertencias y precauciones se refieren a la combinación del accesorio y la unidad motriz.

Capacitación

1. Lea las instrucciones atentamente. Familiarícese con los controles y el uso correcto de la máquina.
2. No permita nunca que niños, personas con capacidades físicas, sensoriales o mentales reducidas o falta de experiencia y conocimiento o personas no familiarizadas con estas instrucciones utilicen la máquina. Puede que los reglamentos locales restrinjan la edad del operario.
3. No utilice nunca la máquina cuando haya gente, especialmente niños, o animales domésticos cerca.
4. Tenga en cuenta que el operario o usuario es el responsable de los accidentes o riesgos ocasionados a otras personas o a sus propiedades.

Preparación

1. Póngase siempre calzado robusto y pantalones largos mientras utiliza la máquina.
2. No se ponga ropa holgada ni joyas que puedan ser atraídas hacia la entrada de agua. Mantenga el cabello largo alejado de las entradas de agua.
3. Póngase siempre gafas de protección para proteger sus ojos de heridas cuando utilice herramientas eléctricas. Las gafas de protección deben cumplir con las normas ANSI Z87.1 en los Estados Unidos de América, EN 166 en Europa, o AS/NZS 1336 en Australia/Nueva Zelanda. En Australia/Nueva Zelanda, se requiere, también, legalmente ponerse pantalla facial para proteger la cara.

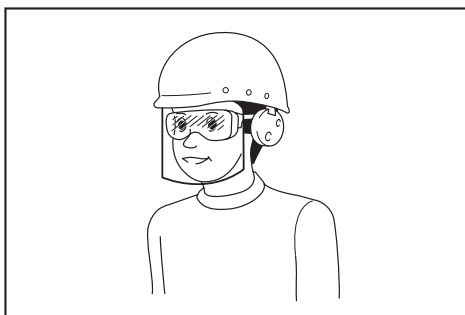

Es una responsabilidad del empresario imponer a los operarios de la herramienta y a otras personas en las inmediaciones del área de trabajo el uso de equipos de protección de seguridad apropiados.

4. Para evitar irritación debida al polvo se recomienda ponerse una máscara.
5. Mientras esté operando la máquina, póngase siempre calzado antideslizante y de protección. Las botas y zapatos de seguridad antideslizantes cerrados reducirán el riesgo de heridas.
6. Póngase protección para los oídos, tal como orejeras. La exposición al ruido puede provocar pérdida de audición.
7. Póngase guantes de protección.

Operación

1. Antes de la operación, asegúrese de que en el área de trabajo no haya objetos cortantes que puedan dañar la manguera.
2. No derrame ni salpique agua hacia transeúntes, animales, unidad motriz ni partes por las que circule corriente.
3. No utilice la bomba para bombear agua potable.
4. No bombee productos químicos corrosivos ni líquidos inflamables.
5. Despeje el área de niños, transeúntes y animales domésticos. Como mínimo, mantenga a todos los niños, transeúntes y animales domésticos fuera de un radio de 5 m.
6. Apague la máquina y retire el cartucho de batería, y asegúrese de que todas las piezas móviles se han parado completamente
 - siempre que deje la máquina.
 - antes de despejar bloqueos.
 - antes de comprobar o limpiar la máquina, o trabajar en la máquina.
 - si la máquina comienza a vibrar anormalmente.
7. Utilice la máquina solamente en luz diurna o con buena luz artificial.
8. No trabaje donde no alcance y mantenga el equilibrio apropiado y los pies sobre suelo firme en todo momento.
9. Asegúrese siempre de que en pendientes apoya bien los pies.
10. Utilice la máquina adoptando una postura recomendada y sobre una superficie firme.
11. No utilice la máquina en lugares altos.

12. Si la máquina golpea algún objeto extraño o si nota alguna irregularidad tal como ruido o vibración inusual en la máquina, apague inmediatamente la máquina y deténgala. Si la máquina está dañada, pida al centro de servicio autorizado de Makita que le hagan la reparación.
13. Evite los arranques involuntarios. Asegúrese de que el interruptor está en la posición desactivada antes de insertar el cartucho de batería, y recoger o transportar la máquina. Transportar la máquina con el dedo en el interruptor o suministrar energía a la máquina teniendo el interruptor activado es una invitación a accidentes.
14. Antes de ensamblar o ajustar la máquina, apague la máquina y retire el cartucho de batería.
15. Póngase equipo de protección personal antes de poner en marcha la máquina.
16. Antes de poner en marcha la máquina, inspeccione la máquina por si hay daños, tornillos/tuercas flojos o un ensamblaje incorrecto. Compruebe todos los interruptores para cerciorarse de que se accionan fácilmente. Limpie y seque los mangos.
17. No intente nunca poner en marcha la máquina si la máquina o la manguera está dañada o sin ensamblar completamente.
18. Ajuste el arnés de hombro y la empuñadura para acomodarlos al tamaño del cuerpo del operario.
19. Durante la operación, utilice el arnés de hombro. Mantenga la máquina en su costado derecho firmemente.

► Fig.2

20. Sujete el mango delantero con la mano izquierda y la empuñadura trasera con la mano derecha, independientemente de si usted es diestro o zurdo. Pliegue sus dedos y pulgares alrededor de los mangos.
 21. No intente nunca utilizar la máquina con una sola mano. La pérdida de control puede resultar en heridas graves o fatales. Para reducir el riesgo de sufrir heridas, mantenga las manos y los pies alejados de los cepillos o tambores barredores.
 22. Siga el manual de instrucciones de la unidad motriz para una utilización correcta.
 23. Consulte el manual de instrucciones de la unidad motriz para ver cómo poner en marcha y controlar la máquina.
 24. Durante la operación sujete siempre la herramienta con ambas manos. No sujete nunca la herramienta con una mano durante la utilización.
 25. No opere la herramienta con mal tiempo o si hay riesgo de relámpagos.
 26. Antes de la operación, asegúrese de que el arnés de hombro está colocado debidamente en la herramienta.
 27. No sumerja la máquina en agua ni coloque la máquina sobre una superficie mojada.
 28. No deje la herramienta sin atender en exteriores en la lluvia.
29. Durante la operación o mientras cambia su posición de operación, tenga cuidado de no tropezar con las mangueras o tubos a sus pies.
 30. Cuando utilice la máquina en suelo enlodado, pendiente mojada, o lugar resbaladizo, preste atención a donde pisa.

Transporte

1. Pare la máquina cuando la transporte. De lo contrario, una puesta en marcha involuntaria podrá ocasionar heridas.

Vibración

1. La exposición a una vibración excesiva herirá los vasos sanguíneos o el sistema nervioso del operario y ocasionará los síntomas siguientes en los dedos, manos o muñecas: “adormecimiento” (entumecimiento), hormigueo, dolor, sensación de pinchazos, alteración del color de la piel o alteración de la piel. Si se produce cualquiera de estos síntomas, acuda a un médico. Para reducir el riesgo del “mal de dedos blancos”, mantenga calientes las manos durante la operación y realice correctamente el mantenimiento de la máquina y los accesorios.

Mantenimiento y almacenamiento

1. Mantenga todas las tuercas, pernos y tornillos apretados para asegurarse de que la máquina está en condiciones de trabajo seguras.
2. Si las piezas están desgastadas o dañadas, reemplácelas con piezas suministradas por Makita.
3. Guarde la máquina en un lugar seco fuera del alcance de los niños.
4. Cuando pare la máquina para hacerle una inspección, servicio o guardarla, apague la máquina y asegúrese de que todas las partes móviles se han parado completamente, y retire el cartucho de batería.
5. Limpie siempre el polvo y la suciedad del equipo. No utilice nunca gasolina, bencina, diluyente, alcohol o similar para el propósito. Puede resultar en decoloración, deformación o agrietamiento de los componentes de plástico.
6. No intente realizar ningún mantenimiento o reparación no descrito en este folleto o el manual de instrucciones de la unidad motriz. Pida a nuestro centro de servicio autorizado que hagan esos trabajos.
7. Siga las instrucciones para lubricar y cambiar los accesorios.
8. Utilice siempre piezas de repuesto y accesorios genuinos solamente. Utilizar piezas o accesorios suministrados por un tercero puede resultar en una rotura del equipo, daños a la propiedad y/o heridas graves.
9. Solicite a nuestro centro de servicio autorizado que inspeccionen y hagan el mantenimiento a la máquina a intervalos regulares.
10. Antes de guardar la máquina, realice una limpieza y mantenimiento completos. Retire el cartucho de batería.
11. No apoye el equipo contra algo, como una pared. De lo contrario, podrá caerse de repente y

ocasionar heridas.

Utilización y cuidado de la herramienta a batería

1. **Cargue la batería solamente con el cargador especificado por el fabricante.** Un cargador que es apropiado para un tipo de batería puede crear un riesgo de incendio cuando se utiliza con otra batería.
2. **Utilice las herramientas eléctricas solamente con las baterías designadas específicamente para ellas.** La utilización de cualquier otra batería puede crear un riesgo de heridas o incendio.
3. **Cuando la batería no esté siendo utilizada, guárdela alejada de otros objetos metálicos, como sujetapapeles, monedas, llaves, clavos, tornillos u otros objetos metálicos pequeños, que puedan hacer conexión entre un terminal y el otro.** Si se cortocircuitan entre sí los terminales de la batería podrán producirse quemaduras o un incendio.
4. **En condiciones abusivas, es posible que salga expulsado líquido de la batería; evite el contacto con él. Si se produce un contacto accidental, enjuague con agua. Si el líquido entra en los ojos, además de enjuagarlos, solicite asistencia médica.** El líquido expulsado de la batería puede ocasionar irritación y quemaduras.
5. **No utilice una batería o herramienta que esté dañada o modificada.** Las baterías dañadas o modificadas pueden comportarse de forma impredecible resultando en un incendio, explosión o riesgo de heridas.
6. **No exponga una batería o herramienta al fuego o a temperatura excesiva.** La exposición al fuego o a una temperatura superior a los 130 °C puede ocasionar una explosión.
7. **Siga todas las instrucciones de carga y no cargue la batería o la herramienta fuera del rango de temperatura especificado en las instrucciones.** Cargar incorrectamente o a temperaturas fuera del rango especificado puede dañar la batería y aumentar el riesgo de incendio.

Seguridad eléctrica y de la batería

1. **No deseche la batería(s) arrojándola al fuego.** La célula puede explotar. Compruebe los códigos locales por si hay instrucciones para el posible desecho especial.
2. **No abra o mutile la batería(s).** El electrolito liberado es corrosivo y puede ocasionar daño a los ojos o la piel. Puede ser tóxico si se traga.
3. **No cargue la batería bajo la lluvia, o en lugares mojados.**
4. **No cargue la batería en exteriores.**
5. **No maneje el cargador, incluida la clavija del cargador, y los terminales del cargador con las manos mojadas.**
6. **No reemplace la batería en la lluvia.**
7. **No reemplace la batería con las manos mojadas.**
8. **No reemplace la batería en un charco ni sobre una superficie mojada.**

Servicio

1. **Haga que su herramienta eléctrica sea servida por una persona de reparación cualificada**

utilizando solamente piezas de repuesto idénticas. De esta forma la herramienta eléctrica seguirá siendo segura.

2. **No haga nunca el mantenimiento a baterías dañadas.** El mantenimiento de las baterías debe ser realizado solamente por el fabricante o proveedores de servicio autorizados.

GUARDE ESTAS INSTRUCCIONES.

⚠ADVERTENCIA: NO deje que la comodidad o familiaridad con el producto (a base de utilizarlo repetidamente) sustituya la estricta observancia de las normas de seguridad para el producto en cuestión.

El MAL USO o el no seguir las normas de seguridad establecidas en este manual de instrucciones podrá ocasionar graves heridas personales.

DESCRIPCIÓN DE LAS PARTES

- Fig.3: 1. Tapa 2. Tubo 3. Entrada de agua 4. Salida de agua 5. Fijador de manguera

MONTAJE

⚠ADVERTENCIA: Antes de ensamblar o ajustar el equipo, apague el motor y retire el cartucho de batería. De lo contrario, la máquina se podrá poner en marcha involuntariamente y resultar en heridas.

⚠ADVERTENCIA: Cuando ensamble o ajuste el equipo, póngalo siempre en el suelo. Ensamblar o ajustar el equipo en una posición vertical puede resultar en heridas graves.

⚠ADVERTENCIA: Siga las advertencias y precauciones del capítulo "ADVERTENCIAS DE SEGURIDAD" y del manual de instrucciones de la unidad motriz.

Ensamblaje del accesorio de bomba

1. Retire los 2 pernos.

► Fig.4: 1. Perno

2. Inserte el tubo en el cabezal de la bomba de manera que el agujero del tubo quede alineado con el agujero del cabezal de la bomba. Apriete los 2 pernos firmemente para sujetar el tubo.

► Fig.5: 1. Agujero 2. Tubo 3. Perno

NOTA: Cuando apriete los pernos, aplique 2,5 - 4,5 N·m como par de apriete.

Montaje del tubo accesorio

⚠ PRECAUCIÓN: Compruebe siempre que el tubo accesorio está sujetado después de la instalación. Una instalación incorrecta puede ocasionar que el accesorio se caiga de la unidad motriz y causar heridas personales.

Monte el tubo accesorio en la unidad de alimentación.

1. Retire la tapa del extremo del tubo.

► **Fig.6:** 1. Tubo 2. Tapa

AVISO: No deseche la tapa porque la necesitará para guardar el accesorio.

2. Gire la palanca hacia el accesorio.

► **Fig.7:** 1. Palanca

3. Alinee el pasador con la marca de flecha de la unidad motriz. Inserte el tubo hasta que emerja el botón de liberación.

Asegúrese de que la línea de posición está en la punta de la marca de flecha de la unidad motriz, y la marca de flecha de la unidad motriz y la marca de flecha del tubo están enfrente la una de la otra.

► **Fig.8:** 1. Botón de liberación 2. Marca de flecha de la unidad motriz 3. Pasador 4. Línea de posición 5. Marca de flecha del tubo

4. Gire la palanca hacia la unidad de alimentación.

► **Fig.9:** 1. Palanca

Asegúrese de que la superficie de la palanca está paralela al tubo.

AVISO: No apriete la palanca sin estar insertado el tubo accesorio. De lo contrario la palanca podrá apretar demasiado la entrada del eje motriz y dañarla.

Para retirar el tubo, gire la palanca hacia el accesorio y extraiga el tubo mientras mantiene presionado el botón de liberación.

► **Fig.10:** 1. Botón de liberación 2. Palanca 3. Tubo

OPERACIÓN

⚠ ADVERTENCIA: Siga las advertencias y precauciones del capítulo “ADVERTENCIAS DE SEGURIDAD” y del manual de instrucciones de la unidad motriz.

⚠ PRECAUCIÓN: No utilice la máquina sin instalar la manguera en el accesorio de bomba.

⚠ PRECAUCIÓN: Cuando utilice la máquina, asegúrese de sujetar la manguera. La manguera podrá dar latigazos debido a la presión de descarga.

⚠ PRECAUCIÓN: Ajuste la posición del colgador y el arnés de hombro en la posición que le resulte cómoda antes de la operación.

AVISO: No bombee agua que contenga grandes cantidades de sustancias sólidas o agua salada.

AVISO: No bombee agua que exceda los 40°C.

AVISO: Drene el agua de la manguera después de la operación.

AVISO: Cuando mueva la máquina o cambie la posición de operación, asegúrese de apagar la máquina y sujetar la manguera. Si se mueve sin sujetar la manguera, la máquina se podrá dañar.

AVISO: Después de bombear aguas residuales, bombee agua dulce para retirar la suciedad adherida a la entrada de agua y dentro de la manguera.

AVISO: No ponga la máquina en el suelo mientras está encendida. Podría entrar arena o polvo por la entrada de agua y ocasionar un mal funcionamiento o heridas personales.

Instalación de la manguera

AVISO: Cuando instale o retire la manguera, tenga cuidado de que el agua dentro de la manguera no salpique al operario ni a la unidad motriz.

Instale la manguera en la salida de agua y sujete la manguera con el fijador de manguera. Apriete el tornillo del fijador de manguera firmemente con un destornillador.

► **Fig.11:** 1. Tornillo

NOTA: La manguera que se puede instalar en la salida de agua es como se indica a continuación:

- El diámetro interior de la manguera es de 25 mm.
- El diámetro exterior de la manguera es de 33 mm o menos.

Operación de bombeo

Sujete la máquina firmemente con ambas manos y realice la operación de bombeo.

► **Fig.12**

NOTA: La operación de bombeo se puede comenzar desde el nivel de agua de aproximadamente 20 mm, y se puede realizar hasta el nivel de agua residual de aproximadamente 10 mm.

Cuando utilice el accesorio de bomba en suelo fangoso o arenoso, coloque bloques u otros materiales, y utilice el accesorio de bomba encima de ellos.

► **Fig.13**

NOTA: Tenga en cuenta que el bombeo de grandes cantidades de agua que contiene partículas finas como sedimentos acortará la vida útil del accesorio de bomba.

AVISO: No inserte el accesorio de bomba a más profundidad que la marca límite del tubo. Si lo hace podrá ocasionar un mal funcionamiento de la máquina.

► **Fig.14:** 1. Marca límite

NOTA: Si la boca de salida de la manguera está dentro del agua, tenga presente que el agua fluirá hacia atrás cuando cese la operación de bombeo.

► Fig.15

NOTA: Si la posición de la boca de salida de la manguera está más baja que la superficie del agua, tenga presente que el agua continuará fluyendo por la boca de salida de la manguera después de detener la operación de bombeo.

► Fig.16

MANTENIMIENTO

⚠ADVERTENCIA: Antes de inspeccionar o hacer el mantenimiento al equipo, apague el motor y retire el cartucho de batería. De lo contrario, la máquina se podrá poner en marcha involuntariamente y resultar en heridas graves.

⚠ADVERTENCIA: Cuando inspeccione o haga el mantenimiento al equipo, póngalo siempre en el suelo. Ensamblar o ajustar el equipo en una posición vertical puede resultar en heridas graves.

⚠ADVERTENCIA: Siga las advertencias y precauciones del capítulo “ADVERTENCIAS DE SEGURIDAD” y del manual de instrucciones de la unidad motriz.

⚠PRECAUCIÓN: Póngase guantes cuando realice la inspección o el mantenimiento.

AVISO: No utilice nunca gasolina, bencina, disolvente, alcohol o similares. Podría producir descoloración, deformación o grietas.

Para mantener la SEGURIDAD y FIABILIDAD del producto, las reparaciones, y cualquier otra tarea de mantenimiento o ajuste deberán ser realizadas en centros de servicio o de fábrica autorizados por Makita, empleando siempre repuestos Makita.

Limpeza de la entrada de agua

Si la entrada de agua se obstruye con arena u otra materia sólida, siga los pasos de abajo.

Intervalo de inspección y mantenimiento

Hora de operación		Antes de la operación	Diariamente (10 horas)	30 horas
Toda la unidad	Inspeccione visualmente por si hay partes dañadas	✓	-	-
Placa y rodete	Inspeccione visualmente por si hay partes dañadas	✓	-	-
Eje propulsor	Suministre grasa	-	-	✓
Unidad motriz	Consulte el manual de instrucciones de la unidad motriz			

1. Afloje el tornillo de la entrada de agua, y después retire la placa girándola.

► Fig.17: 1. Tornillo 2. Placa 3. Rodete

2. Limpie el interior de la entrada de agua con agua corriente. Retire los residuos adheridos a la placa.

3. Compruebe el rodete por si está agrietado, deformado, desgastado o cualquier otra anomalía. Si nota alguna anomalía, pida a un centro de servicio autorizado que le hagan la reparación.

4. Coloque la placa y apriete el tornillo.

Inspección

⚠PRECAUCIÓN: No utilice la máquina si nota alguna anomalía en el rodete. De lo contrario, podrá resultar en daños al accesorio de bomba y ocasionar heridas.

- Inspección general
Compruebe por si hay partes dañadas. Pida a nuestro centro de servicio autorizado que los reemplacen si es necesario.
- Inspección del rodete
Compruebe el rodete por si está agrietado, deformado, desgastado o cualquier otra anomalía.

Lubricación de las partes móviles

AVISO: Siga las instrucciones para la frecuencia y cantidad de grasa a suministrar. De lo contrario una lubricación insuficiente podrá dañar las partes móviles.

Eje propulsor:

Aplique grasa (Grasa Makita N No.2 o equivalente) cada 30 horas de operación.

► Fig.18

NOTA: Puede comprar grasa genuina de Makita en su distribuidor Makita local.

Almacenamiento

Cuando guarde el accesorio, retire la manguera. Cuando guarde el accesorio separado de la unidad motriz, ponga la tapa en el extremo del tubo.

► Fig.19

SOLUCIÓN DE PROBLEMAS

Antes de solicitar reparaciones, realice su propia inspección en primer lugar. Si encuentra un problema que no está explicado en el manual, no intente desmontar la máquina. En su lugar, pregunte en los centros de servicio autorizados Makita, utilizando siempre piezas de recambio Makita para las reparaciones.

Estado de anomalía	Causa probable (mal funcionamiento)	Remedio
El motor no arranca.	-	Consulte el manual de instrucciones de la unidad motriz.
El motor se para enseguida.	-	Consulte el manual de instrucciones de la unidad motriz.
La velocidad del motor no aumenta.	-	Consulte el manual de instrucciones de la unidad motriz.
La bomba no se pone en marcha. ⇒ Detenga el motor inmediatamente.	Los tubos de la unidad motriz y el accesorio no están conectados debidamente.	Conecte los tubos de la forma correcta.
	Anomalía en el sistema de accionamiento	Póngase en contacto con un centro de servicio autorizado para la reparación.
El flujo de agua es insuficiente.	La placa de la entrada de agua está atascada.	Limpie la entrada de agua.
	El interior de la bomba está atascado.	Póngase en contacto con un centro de servicio autorizado para la reparación.
	El rodete está desgastado o roto.	Póngase en contacto con un centro de servicio autorizado para la reparación.
La unidad motriz vibra de manera anómala. ⇒ Detenga el motor inmediatamente.	Anomalía en el sistema de accionamiento	Póngase en contacto con un centro de servicio autorizado para la reparación.

ACCESORIOS OPCIONALES

⚠ PRECAUCIÓN: Estos accesorios o acoplamientos están recomendados para utilizar con su máquina Makita especificada en este manual. La utilización de cualquier otro accesorio o acoplamiento puede presentar un riesgo de heridas a personas. Utilice los accesorios o acoplamientos solamente para su fin establecido.

Si necesita cualquier ayuda para más detalles en relación con estos accesorios, pregunte al centro de servicio Makita local.

- Batería y cargador genuinos de Makita

NOTA: Algunos elementos de la lista podrán estar incluidos en el paquete del producto como accesorios estándar. Pueden variar de un país a otro.

AVISO

- Este aparelho foi concebido para ser utilizado em áreas comerciais.
- Este aparelho não deve ser utilizado por crianças. A limpeza e a manutenção pelo utilizador não devem ser efetuadas por crianças. As crianças não devem brincar com o aparelho.
- Os aparelhos podem ser utilizados por pessoas com capacidades físicas, sensoriais ou mentais reduzidas ou falta de experiência e conhecimento, se tiverem recebido supervisão ou instruções relativamente à utilização do aparelho de forma segura e tiverem compreendido os perigos envolvidos.
- Remova sempre a bateria do aparelho antes da montagem, desmontagem, limpeza ou manutenção e durante a substituição das peças.
- As bombas sem indicação que estão protegidas contra o efeito de congelamento não devem ser deixadas de fora durante condições meteorológicas de congelamento.
- Consulte o manual de instruções da unidade de alimentação para ficar a saber a referência de tipo da bateria.
- Consulte o manual de instruções da unidade de alimentação para saber como remover ou instalar a bateria.
- Quando eliminar a bateria, remova-a da ferramenta e elimine-a num local seguro. Siga os regulamentos locais relacionados com a eliminação de baterias.
- Se a ferramenta não for utilizada durante um período de tempo prolongado, a bateria deve ser removida da ferramenta.
- Não coloque a bateria em curto-circuito.
- Consulte o capítulo "MANUTENÇÃO" para obter as informações adequadas sobre as precauções a ter durante a manutenção pelo utilizador.

ESPECIFICAÇÕES

Modelo:		PF400MP
Capacidades *1	Altura máxima de elevação (Alta velocidade)	14,0 m
	Altura máxima de elevação (Velocidade média)	11,0 m
	Altura máxima de elevação (Baixa velocidade)	6,0 m
	Caudal máximo (Alta velocidade)	145 l/min
	Caudal máximo (Velocidade média)	140 l/min
	Caudal máximo (Baixa velocidade)	95 l/min
Capacidades *2	Altura máxima de elevação (Alta velocidade)	11,0 m
	Altura máxima de elevação (Baixa velocidade)	8,0 m
	Caudal máximo (Alta velocidade)	120 l/min
	Caudal máximo (Baixa velocidade)	100 l/min
Capacidades *3	Altura máxima de elevação (Alta velocidade)	15,0 m
	Altura máxima de elevação (Velocidade média)	11,0 m
	Altura máxima de elevação (Baixa velocidade)	6,0 m
	Caudal máximo (Alta velocidade)	150 l/min
	Caudal máximo (Velocidade média)	140 l/min
	Caudal máximo (Baixa velocidade)	95 l/min
Temperatura máxima da água		40 °C
Comprimento total		725 mm
Peso líquido		1,0 kg

*1. Capacidades do acessório de bomba em conjunto com a ferramenta multifuncional a bateria DUX60

- *2. Capacidades do acessório de bomba em conjunto com a ferramenta multifuncional a bateria DUX18
- *3. Capacidades do acessório de bomba em conjunto com a ferramenta multifuncional a bateria UX01G
- *4. O valor do caudal máximo corresponde ao valor quando a altura de elevação é de 0 m.
- Devido a um programa contínuo de pesquisa e desenvolvimento, estas especificações podem ser alteradas sem aviso prévio.
- As especificações podem variar de país para país.

Unidade de alimentação aprovada

Este implemento foi aprovado para utilização apenas com a(s) seguinte(s) unidade(s) de alimentação:

- Ferramenta multifuncional a bateria DUX60
- Ferramenta multifuncional a bateria DUX18
- Ferramenta multifuncional a bateria UX01G

⚠️ AVISO: Nunca utilize o implemento com uma unidade de alimentação não aprovada. A combinação não aprovada pode provocar ferimentos graves.

NOTA: Em países europeus (incluindo o Reino Unido e a Rússia), na Austrália, na Nova Zelândia, na Coreia, na China, na África do Sul, etc., com normas EMI (interferência eletromagnética), este acessório não pode ser utilizado com a UX01G cujo número de série seja um número inferior a 30291 que termine em Y. Se o número de série da UX01G corresponder a alguma das seguintes condições, esta pode ser utilizada com este acessório também nesses países:







- 30291Y ou um número superior a 30291 que termine em Y
- Qualquer número que termine com um sufixo alfabético diferente de Y

* O número de série é indicado no terminal da bateria conforme ilustrado. O modelo da etiqueta pode ser diferente.

► **Fig.1:** 1. Número de série

Símbolos

A seguir são apresentados os símbolos que podem ser utilizados para o equipamento. Certifique-se de que compreende o seu significado antes da utilização.

	Tenha especial cuidado e atenção.
	Leia o manual de instruções.
	Use capacetes, óculos de proteção e proteção auricular.
	Use luvas de proteção.
	Use botas robustas com solas antideslizantes. Recomendamos botas com biqueira de aço.
	Não utilize para água potável.
	A temperatura máxima da água é de 40 °C.



Não verta nem salpique água em direção às pessoas presentes, aos animais, à unidade de alimentação ou às peças energizadas.



Apenas para países da UE
Devido à presença de componentes perigosos no equipamento, os resíduos de equipamentos elétricos e eletrônicos, acumuladores e baterias podem ter um impacto negativo no meio ambiente e na saúde humana.

Não elimine aparelhos elétricos e eletrônicos ou baterias juntamente com resíduos domésticos!

De acordo com a Diretiva europeia relativa aos resíduos de equipamentos elétricos e eletrônicos, acumuladores e baterias, bem como a respetiva adaptação à legislação nacional, os resíduos de equipamentos elétricos e eletrônicos, acumuladores e baterias devem ser armazenados separadamente e entregues num ponto de recolha separado para resíduos municipais, que opere de acordo com os regulamentos de proteção ambiental.

Tal é indicado pelo símbolo de contenedor de lixo com rodas barrado com uma cruz colocado no equipamento.

Utilização a que se destina

Este acessório foi concebido apenas para o fim de bombear água em conjunto com uma unidade de alimentação aprovada. Nunca utilize o acessório para outros fins. A utilização abusiva do acessório pode provocar ferimentos graves.

Declarações de conformidade

Apenas para os países europeus

Nós, na qualidade de fabricantes: **Makita Europe N.V.**, Endereço comercial: **Jan-Baptist Vinkstraat 2 3070 Kortenberg BÉLGICA**. Autorizamos **Kazuhisa Makino** a compilar o ficheiro técnico e declaramos, mediante a nossa única responsabilidade, que o(s) produto(s); Designação: **Implemento bomba de água**. Designação do(s) tipo(s): **PF400MP**.

Estão em conformidade com todas as disposições relevantes da **2006/42/CE**, bem como também cumprem todas as disposições relevantes das seguintes Diretivas da CE/UE: **2000/14/CE** e são fabricados de acordo com as seguintes Normas Harmonizadas: **EN 60335-1:2012+A11:2014+A13:2017+A1:2019+A14:2019+A2:2019+A15:2021+A16:2023**. **EN IEC 60335-2-41:2021+A11:2021**.

Local e data da declaração: **Kortenberg, Bélgica. 1, 4, 2025**

Pessoa responsável: **Kazuhisa Makino, Diretor - Makita Europe N.V.**



AVISOS DE SEGURANÇA

Instruções de segurança da bomba

⚠️ AVISO: Leia todos os avisos de segurança, instruções, ilustrações e especificações fornecidos com esta máquina, bem como o manual de instruções da unidade de alimentação antes de utilizá-la. O não cumprimento de todas as instruções listadas em seguida pode resultar em choque elétrico, incêndio e/ou ferimentos graves no operador e/ou nas pessoas presentes.

Guarde todos os avisos e instruções para referência futura.

Os termos “bomba” e “máquina” nos avisos e precauções referem-se à combinação do acessório e da unidade de alimentação.

Formação

1. Leia atentamente as instruções. Familiarize-se com os controles e a utilização correta da máquina.
2. Nunca permita que crianças, pessoas com capacidades físicas, sensoriais ou mentais reduzidas ou falta de experiência e conhecimento ou pessoas não familiarizadas com estas instruções utilizem a máquina. Os regulamentos locais podem limitar a idade do operador.
3. Nunca opere a máquina enquanto outras pessoas, especialmente crianças, ou animais de estimação estão por perto.
4. Tenha em mente que o operador ou utilizador é responsável por acidentes ou perigos que ocorram a outras pessoas ou à respetiva propriedade.

Preparação

1. Utilize sempre calçado substancial e calças compridas enquanto opera a máquina.
2. Não utilize vestuário largo ou peças de joalheria que possam ser atirados para a entrada de água. Afaste o cabelo comprido das entradas de água.
3. Use sempre óculos de proteção para proteger os seus olhos contra lesões quando utilizar ferramentas elétricas. Os óculos de proteção devem cumprir os requisitos da ANSI Z87.1 nos EUA, EN 166 na Europa ou AS/NZS 1336 na Austrália/Nova Zelândia. Na Austrália/Nova Zelândia, é legalmente obrigatório o uso de um protetor facial para proteger o seu rosto também.

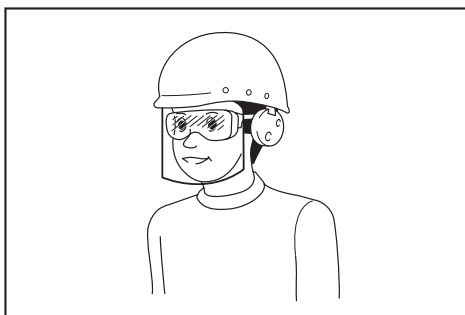

Cabe ao empregador a responsabilidade de impor o uso de equipamentos de proteção e segurança apropriados por parte dos operadores de ferramentas e por parte de outras pessoas na área de trabalho imediata.

4. Para evitar irritação ao pó recomenda-se o uso de uma máscara respiratória.
5. Use sempre calçado antiderrapante e de proteção enquanto utiliza a máquina. As botas e sapatos de proteção antideslizantes e com biqueira fechada reduzem o risco de lesão.
6. Use proteção auditiva, tais como tampões para os ouvidos. A exposição ao ruído pode causar a perda de audição.
7. Use luvas de proteção.

Operação

1. Antes da operação, certifique-se de que não existem objetos afiados na área de trabalho que possam danificar a mangueira.
2. Não verta nem salpique água em direção às pessoas presentes, aos animais, à unidade de alimentação ou às peças energizadas.
3. Não utilize a bomba para água potável.
4. Não bombeie produtos químicos corrosivos nem líquidos inflamáveis.
5. Desimpeça a área de crianças, pessoas presentes e animais de estimação. No mínimo, mantenha todas as crianças, pessoas presentes e animais de estimação fora de um raio de 5 m.
6. Desligue a máquina e remova a bateria e assegure que todas as peças móveis param completamente
 - sempre que deixa a máquina.
 - antes de desimpedir bloqueios.
 - antes de verificar, limpar ou trabalhar na máquina.
 - se a máquina começar a vibrar anormalmente.
7. Opere a máquina só durante o dia ou com boa iluminação artificial.
8. Não tente esticar-se para chegar a locais difíceis e mantenha o equilíbrio e posicionamento apropriados constantes.
9. Mantenha-se sempre numa posição segura e firme ao trabalhar em declives.
10. Opere a máquina numa posição recomendada e numa superfície firme.
11. Não opere a máquina em lugares altos.

12. Se a máquina bater em quaisquer objetos estranhos ou se detetar alguma anomalia como ruídos ou vibração incomuns com a máquina, desligue imediatamente a máquina para parar essas situações. Se a máquina estiver danificada, peça a reparação nos centros de assistência autorizados da Makita.
13. Evite o arranque não intencional. Assegure que o interruptor está na posição de desligado antes de inserir a bateria, pegar na máquina ou transportá-la. Transportar a máquina com o dedo no interruptor ou alimentar a máquina que tem o interruptor ligado é propício a acidentes.
14. Antes de montar ou ajustar a máquina, desligue a máquina e remova a bateria.
15. Utilize os equipamentos de proteção pessoal antes de efetuar o arranque da máquina.
16. Antes de efetuar o arranque da máquina, inspecione a máquina quanto a danos, parafusos/porcas soltos ou montagem inadequada. Verifique todos os interruptores quanto a fácil funcionamento. Limpe e seque as pegas.
17. Nunca tente ligar a máquina se a máquina ou a mangueira estiver danificada ou não estiver completamente montada.
18. Ajuste o arnês para o ombro e a pega manual de modo a adequar-se ao tamanho do corpo do operador.
19. Durante a operação, utilize o arnês para o ombro. Mantenha a máquina firmemente do seu lado direito.

► Fig.2

20. Segure no punho frontal com a mão esquerda e na pega traseira com a mão direita independentemente de ser canhoto ou destro. Enrole os dedos e os polegares em volta dos punhos.
 21. Nunca tente operar a máquina com uma mão. A perda de controlo pode resultar em ferimentos graves ou fatais. Para reduzir o risco de ferimentos, mantenha as mãos e os pés afastados das escovas ou dos cilindros de varrer.
 22. Siga o manual de instruções da unidade de alimentação para uma utilização adequada.
 23. Siga o manual de instruções da unidade de alimentação para saber como efetuar o arranque e o controlo da máquina.
 24. Durante a operação, segure sempre a ferramenta com as duas mãos. Nunca agarre na ferramenta só com uma mão durante a utilização.
 25. Não utilize a ferramenta em más condições atmosféricas ou quando existe o risco de relâmpagos.
 26. Antes do funcionamento, certifique-se de que o arnês para o ombro está devidamente preso na ferramenta.
 27. Não submerja a máquina na água nem coloque a máquina sobre uma superfície molhada.
 28. Não deixe a ferramenta sem supervisão no exterior à chuva.
 29. Durante a operação ou enquanto mudar a sua posição de operação, tenha cuidado para não tropeçar nas mangueiras ou nos tubos que estão aos seus pés.
 30. Quando utilizar a máquina em terreno lamacento, declives húmidos ou local escorregadio, preste atenção ao seu posicionamento.
- Transporte**
1. Pare a máquina durante o transporte. Caso contrário, o arranque não intencional pode causar ferimentos.
- Vibração**
1. A exposição a vibração excessiva lesiona os vasos sanguíneos ou o sistema nervoso do operador e provoca os seguintes sintomas (dormência), formigamento, dor, sensação aguda, alteração da cor da pele ou alteração da pele. Caso ocorra algum destes sintomas, consulte um médico. Para reduzir o risco de “doença do dedo branco”, mantenha as mãos quentes durante a operação e mantenha a máquina e os acessórios de forma adequada.
- Manutenção e armazenamento**
1. Mantenha todas as porcas, pernos e parafusos apertados para assegurar que a máquina está em condições de trabalho seguras.
 2. Se as peças estiverem gastas ou danificadas, substitua-as por peças fornecidas pela Makita.
 3. Guarde a máquina num local seco fora do alcance das crianças.
 4. Quando parar a máquina para inspeção, manutenção ou armazenamento, desligue a máquina e certifique-se de que todas as peças móveis param completamente, e remova a bateria.
 5. Limpe sempre a poeira e sujidade do equipamento. Nunca utilize gasolina, benzina, diluente, álcool ou outro para esse fim. Pode resultar em descoloração, deformação ou rachas dos componentes de plástico.
 6. Não tente realizar qualquer manutenção ou reparação que não estejam descritas neste livro ou no manual de instruções da unidade de alimentação. Peça ao nosso centro de assistência autorizado para realizar esse trabalho.
 7. Siga as instruções para lubrificar e substituir acessórios.
 8. Utilize sempre apenas peças sobressalentes e acessórios genuínos. A utilização de peças ou acessórios fornecidos por terceiros pode resultar na avaria do equipamento, danos na propriedade e/ou ferimentos graves.
 9. Peça ao nosso centro de assistência autorizado para inspecionar e realizar a manutenção da máquina em intervalos regulares.
 10. Antes de armazenar a máquina, efetue uma limpeza e manutenção totais. Remova a bateria.
 11. Não deixe o equipamento encostado a nada, como uma parede. Caso contrário, pode cair repentinamente e provocar um ferimento.
- Utilização e cuidados com a ferramenta a bateria**
1. Recarregue apenas com o carregador especificado pelo fabricante. Um carregador adequado

para um tipo de bateria pode criar um risco de incêndio quando utilizado com outra bateria.

2. **Utilize as ferramentas elétricas apenas com as baterias especificamente designadas.** A utilização de uma bateria diferente pode criar um risco de ferimentos e de incêndio.
3. **Quando a bateria não está a ser utilizada, mantenha-a afastada de outros objetos metálicos, como cliques, moedas, chaves, pregos, parafusos ou outros objetos metálicos pequenos que possam fazer a ligação entre os dois terminais.** Colocar os terminais da bateria em curto-circuito um com o outro pode provocar queimaduras ou um incêndio.
4. **Em condições abusivas, o líquido pode ser ejetado da bateria; evite o contacto com o mesmo. Se ocorrer um contacto acidental, lave com água. Se o líquido entrar em contacto com os olhos, procure também assistência médica.** O líquido ejetado da bateria pode provocar irritações ou queimaduras.
5. **Não utilize um conjunto de baterias ou uma ferramenta que se encontrem danificados ou modificados.** As baterias danificadas ou modificadas poderão exibir um comportamento imprevisível, resultando em incêndio, explosão ou risco de lesão.
6. **Não exponha um conjunto de baterias ou uma ferramenta a incêndio ou temperatura excessiva.** A exposição a incêndio ou a uma temperatura superior a 130 °C poderá causar uma explosão.
7. **Siga todas as instruções de carregamento e não carregue o conjunto de baterias ou ferramenta fora da amplitude de temperaturas especificada nas instruções.** O carregamento impróprio ou a temperaturas fora da amplitude especificada poderá danificar a bateria e aumentar o risco de incêndio.

Segurança elétrica e da bateria

1. **Não elimine a(s) bateria(s) no fogo.** A célula pode explodir. Verifique com os códigos locais as possíveis instruções de eliminação especiais.
2. **Não abra nem mutile a(s) bateria(s).** O eletrólito libertado é corrosivo e pode provocar danos nos olhos ou na pele. Pode ser tóxico se for engolido.
3. **Não carregue a bateria sob chuva ou em locais húmidos.**
4. **Não carregue a bateria ao ar livre.**
5. **Não toque no carregador, incluindo a ficha do carregador e os terminais do carregador, com as mãos molhadas.**
6. **Não substitua a bateria à chuva.**
7. **Não substitua a bateria com as mãos molhadas.**
8. **Não substitua a bateria numa poça ou sobre uma superfície molhada.**

Assistência

1. **A ferramenta elétrica deve receber assistência por parte de pessoal qualificado que utilize apenas peças de substituição idênticas.** Isto garantirá que a segurança da ferramenta elétrica é mantida.
2. **Nunca repare conjuntos de baterias**

danificados. A reparação de conjuntos de baterias apenas deve ser realizada pelo fabricante ou por prestadores de serviços autorizados.

GUARDE ESTAS INSTRUÇÕES.

⚠️AVISO: NÃO permita que o conforto ou a familiaridade com o produto (adquirido com o uso repetido) substitua a adesão estrita às regras de segurança da ferramenta.

A MÁ INTERPRETAÇÃO ou o não seguimento das regras de segurança estabelecidas neste manual de instruções pode causar danos pessoais graves.

DESCRIÇÃO DAS PEÇAS

- **Fig.3:** 1. Tampa 2. Tubo 3. Entrada de água
4. Saída de água 5. Grampo para manguerias

MONTAGEM

⚠️AVISO: Antes de montar ou ajustar o equipamento, desligue o motor e remova a bateria. Caso contrário, a máquina pode arrancar não intencionalmente e provocar ferimentos.

⚠️AVISO: Quando montar ou regular o equipamento, **pose-o sempre.** A montagem ou regulação do equipamento numa posição vertical pode resultar em ferimentos graves.

⚠️AVISO: Siga os avisos e precauções no capítulo “AVISOS DE SEGURANÇA” e o manual de instruções da unidade de alimentação.

Montar o acessório de bomba

1. Remova os 2 pernos.

► **Fig.4:** 1. Perno

2. Insira o tubo na cabeça da bomba de modo que o orifício no tubo fique alinhado com o orifício na cabeça da bomba. Aperte firmemente os 2 pernos para fixar o tubo.

► **Fig.5:** 1. Orifício 2. Tubo 3. Perno

NOTA: Quando apertar os pernos, aplique 2,5 - 4,5 N·m como binário de aperto.

Montar o tubo de fixação

⚠️PRECAUÇÃO: Verifique sempre se o tubo de fixação está fixo após a instalação. A instalação incorreta pode causar a queda do implemento da unidade de alimentação e causar ferimentos.

Montar o tubo de fixação na unidade de alimentação.

1. Remova a tampa da extremidade do tubo.

► **Fig.6:** 1. Tubo 2. Tampa

OBSERVAÇÃO: Não elimine a tampa, pois a tampa é necessária para armazenar o acessório.

2. Rode a alavanca em direção ao implemento.
► **Fig.7:** 1. Alavanca
3. Alinhe o pino com a marca da seta na unidade de alimentação. Insira o tubo até o botão de libertação sair. Certifique-se de que a linha de posição está localizada na ponta da marca da seta na unidade de alimentação e que a marca da seta na unidade de alimentação e a marca da seta no tubo estão viradas uma para a outra.
► **Fig.8:** 1. Botão de libertação 2. Marca da seta na unidade de alimentação 3. Pino 4. Linha de posição 5. Marca da seta no tubo

4. Rode a alavanca em direção à unidade de alimentação.

► **Fig.9:** 1. Alavanca

Certifique-se de que a superfície da alavanca está paralela ao tubo.

OBSERVAÇÃO: Não aperte a alavanca sem que o tubo de fixação esteja inserido. Caso contrário, a alavanca pode apertar demasiado a entrada do eixo de acionamento e danificá-lo.

Para remover o tubo, rode a alavanca na direção do implemento e puxe o tubo para fora, pressionando ao mesmo tempo o botão de libertação para baixo.

► **Fig.10:** 1. Botão de libertação 2. Alavanca 3. Tubo

OPERAÇÃO

AVISO: Siga os avisos e precauções no capítulo “AVISOS DE SEGURANÇA” e o manual de instruções da unidade de alimentação.

PRECAUÇÃO: Não opere a máquina sem instalar a mangueira no acessório de bomba.

PRECAUÇÃO: Quando operar a máquina, certifique-se de que fixa a mangueira. A mangueira pode chicotear devido à pressão da descarga.

PRECAUÇÃO: Ajuste a posição do anexo e o arnês para o ombro à sua posição de conforto antes de utilizar.

OBSERVAÇÃO: Não bombeie água que contenha grandes quantidades de sólidos ou água do mar.

OBSERVAÇÃO: Não bombeie água que exceda os 40 °C.

OBSERVAÇÃO: Drene a água da mangueira após a operação.

OBSERVAÇÃO: Quando mover a máquina ou mudar a posição de operação, certifique-se de que desliga a máquina e segure a mangueira. Se se mover sem segurar a mangueira, a máquina pode ficar danificada.

OBSERVAÇÃO: Após bombear os esgotos, bombeie a água doce para limpar a sujidade que tenha aderido à entrada de água e o interior da mangueira.

OBSERVAÇÃO: Não coloque a máquina no solo enquanto está ligada. A areia ou o pó pode entrar a partir da entrada de água e causar uma anomalia ou ferimentos pessoais.

Instalar a mangueira

OBSERVAÇÃO: Quando instalar ou remover a mangueira, tenha cuidado para não salpicar água dentro da mangueira no operador ou na unidade de alimentação.

Instale a mangueira na saída de água e fixe a mangueira com o grampo para mangueiras. Aperte firmemente o parafuso do grampo para mangueiras com uma chave de parafusos.

► **Fig.11:** 1. Parafuso

NOTA: A mangueira que pode ser instalada na saída de água é como se segue:

- O diâmetro interior da mangueira é de 25 mm.
- O diâmetro exterior da mangueira é de 33 mm ou inferior.

Operação de bombeamento

Segure a máquina firmemente com as duas mãos e efetue a operação de bombeamento.

► **Fig.12**

NOTA: A operação de bombeamento pode ser iniciada a partir do nível de água de aproximadamente 20 mm, e pode ser efetuada até ao nível das águas residuais de aproximadamente 10 mm.

Quando utilizar o acessório de bomba em solo lamacento ou arenoso, fixe blocos ou outros materiais, e utilize o acessório de bomba sobre os mesmos.

► **Fig.13**

NOTA: Tenha em conta que o bombeamento de grandes quantidades de água que contenha partículas finas, tais como sedimentos, vai encurtar a vida útil do acessório de bomba.

OBSERVAÇÃO: Não insira o acessório de bomba a uma profundidade superior à marca de limite no tubo. Se o fizer, pode causar uma anomalia na máquina.

► Fig.14: 1. Marca de limite

NOTA: Se a saída da mangueira estiver na água, tenha em conta que a água irá refluir quando a operação de bombeamento for parada.

► Fig.15

NOTA: Se a posição da saída da mangueira estiver inferior à superfície da água, tenha em conta que a água irá continuar a fluir a partir da saída da mangueira depois de parar a operação de bombeamento.

► Fig.16

MANUTENÇÃO

AVISO: Antes de inspecionar ou efetuar manutenções no equipamento, desligue o motor e remova a bateria. Caso contrário, a máquina pode arrancar não intencionalmente e provocar ferimentos graves.

AVISO: Quando inspecionar ou realizar manutenções no equipamento, pouse-o sempre. A montagem ou regulação do equipamento numa posição vertical pode resultar em ferimentos graves.

AVISO: Siga os avisos e precauções no capítulo “AVISOS DE SEGURANÇA” e o manual de instruções da unidade de alimentação.

PRECAUÇÃO: Utilize luvas quando efetuar uma inspeção ou manutenção.

OBSERVAÇÃO: Nunca utilize gasolina, benzina, diluente, álcool ou produtos semelhantes. Pode ocorrer a descoloração, deformação ou rachaduras.

Para manter a SEGURANÇA e a FIABILIDADE do produto, as reparações e qualquer outra manutenção ou ajuste devem ser levados a cabo pelos centros de assistência Makita autorizados ou pelos centros de assistência de fábrica, utilizando sempre peças de substituição Makita.

Limpar a entrada de água

Se a entrada de água estiver obstruída com areia ou outras matérias sólidas, siga os passos abaixo.

Intervalo de inspeção e manutenção

Horas de funcionamento		Antes da operação	Diariamente (10 horas)	30 horas
Unidade completa	Inspeccione visualmente se há peças danificadas	✓	-	-
Placa e impulsor	Inspeccione visualmente se há peças danificadas	✓	-	-

1. Solte o parafuso da entrada de água e, em seguida, remova a placa rodando-a.

► Fig.17: 1. Parafuso 2. Placa 3. Impulsor

2. Limpe o interior da entrada de água com água corrente. Remova os resíduos que tenham aderido à placa.

3. Verifique o impulsor quanto a lascas, deformação, desgaste ou qualquer outra anomalia. Se notar qualquer anomalia, solicite a reparação no centro de assistência autorizado.

4. Prensada a placa e aperte o parafuso.

Inspeção

PRECAUÇÃO: Não utilize a máquina se detectar alguma anomalia no impulsor. O incumprimento desta instrução pode provocar danos no acessório de bomba e causar ferimentos.

- Inspeção geral
Verifique se existem peças danificadas. Peça ao nosso centro de assistência autorizado para as substituir, se necessário.
- Inspeção do impulsor
Verifique o impulsor quanto a lascas, deformação, desgaste ou qualquer outra anomalia.

Lubrificar as peças móveis

OBSERVAÇÃO: Siga as instruções referentes à frequência e à quantidade de massa lubrificante fornecida. Caso contrário, uma lubrificação insuficiente, pode danificar as peças móveis.

Eixo motor:

Aplique massa lubrificante (massa lubrificante Makita N No.2 ou equivalente) a cada 30 horas de funcionamento.

► Fig.18

NOTA: Pode adquirir massa lubrificante genuína da Makita no seu distribuidor Makita local.

Armazenamento

Quando armazenar o acessório, remova a mangueira. Quando armazenar o acessório separado da unidade de alimentação, coloque a tampa na extremidade do tubo.

► Fig.19

Horas de funcionamento		Antes da operação	Diariamente (10 horas)	30 horas
Eixo motor	Fornecer massa lubrificante	-	-	✓
Unidade de alimentação	Consulte o manual de instruções da unidade de alimentação			

RESOLUÇÃO DE PROBLEMAS

Antes de pedir uma reparação, realize primeiro a sua própria inspeção. Se encontrar um problema que não esteja explicado no manual, não tente desmontar a máquina. Em vez disso, peça as reparações nos centros de assistência técnica autorizados da Makita, usando sempre peças de substituição da Makita.

Estado da anomalia	Causa provável (avaria)	Correção
O motor não arranca.	-	Consulte o manual de instruções da unidade de alimentação.
O motor para em breve.	-	Consulte o manual de instruções da unidade de alimentação.
A velocidade do motor não aumenta.	-	Consulte o manual de instruções da unidade de alimentação.
A bomba não arranca. ⇒ Pare o motor imediatamente.	Os tubos da unidade de alimentação e o implemento não estão devidamente ligados.	Ligue os tubos corretamente.
	Sistema de acionamento anómalo	Contacte um centro de assistência autorizado e solicite a reparação.
O fluxo de água é insuficiente.	A placa da entrada de água está obstruída.	Limpe a entrada de água.
	O interior da bomba está obstruído.	Contacte um centro de assistência autorizado e solicite a reparação.
	O impulsor está desgastado ou partido.	Contacte um centro de assistência autorizado e solicite a reparação.
A unidade de alimentação vibra de forma anormal. ⇒ Pare o motor imediatamente.	Sistema de acionamento anómalo	Contacte um centro de assistência autorizado e solicite a reparação.

ACESSÓRIOS OPCIONAIS

⚠ PRECAUÇÃO: Estes acessórios ou acoplamentos são recomendados para utilização com a sua máquina Makita especificada no presente manual. A utilização de quaisquer outros acessórios ou acoplamentos pode representar risco de lesão física. Utilize apenas acessórios ou acoplamentos para os respetivos fins previstos.

Se necessitar de informações adicionais relativas a estes acessórios, solicite-as ao seu centro de assistência Makita.

- Bateria e carregador genuínos da Makita

NOTA: Alguns itens na lista poderão estar incluídos na embalagem do produto como acessórios padrão. Podem diferir de país para país.

ADVARSEL

- Dette apparat er designet til at blive brugt i kommercielle områder.
- Dette apparat må ikke bruges af børn. Rengøring og brugervedligeholdelse må ikke udføres af børn. Børn må ikke lege med apparatet.
- Apparatet kan bruges af personer med nedsatte fysiske, sensoriske eller mentale evner eller manglende erfaring og viden, hvis de er under opsyn eller har modtaget instruktioner i sikker brug af apparatet og forstår de farer, der er involveret.
- Tag altid batteriet ud af apparatet, før du monterer, demonterer, rengør eller vedligeholder apparatet, og når du udskifter dele.
- Pumper uden indikation af, at de er beskyttet frost, må ikke efterlades udenfor i frostvejr.
- Se brugsanvisningen til motorenheden for at få oplysninger om batteritypen.
- Se brugsanvisningen til motorenheden for at oplysninger om, hvordan du afmonterer eller monterer batteriet.
- Når du bortskaffer akkuen, skal du afmontere den fra maskinen og bortskaffe den på et sikkert sted. Følg dine lokale regler vedrørende bortskaffelse af batterier.
- Hvis maskinen ikke skal bruges i en længere periode, skal batteriet fjernes fra maskinen.
- Akkuen må ikke kortsluttes.
- Se kapitlet "VEDLIGEHOLDELSE" for at få de relevante oplysninger om forholdsregler under brugervedligeholdelse.

SPECIFIKATIONER

Model:		PF400MP
Kapaciteter *1	Maksimal løftehøjde (høj hastighed)	14,0 m
	Maksimal løftehøjde (middel hastighed)	11,0 m
	Maksimal løftehøjde (lav hastighed)	6,0 m
	Maksimal strømningshastighed (høj hastighed)	145 l/min
	Maksimal strømningshastighed (middel hastighed)	140 l/min
	Maksimal strømningshastighed (lav hastighed)	95 l/min
Kapaciteter *2	Maksimal løftehøjde (høj hastighed)	11,0 m
	Maksimal løftehøjde (lav hastighed)	8,0 m
	Maksimal strømningshastighed (høj hastighed)	120 l/min
	Maksimal strømningshastighed (lav hastighed)	100 l/min
Kapaciteter *3	Maksimal løftehøjde (høj hastighed)	15,0 m
	Maksimal løftehøjde (middel hastighed)	11,0 m
	Maksimal løftehøjde (lav hastighed)	6,0 m
	Maksimal strømningshastighed (høj hastighed)	150 l/min
	Maksimal strømningshastighed (middel hastighed)	140 l/min
	Maksimal strømningshastighed (lav hastighed)	95 l/min
Maksimal vandtemperatur		40 °C
Samlet længde		725 mm
Nettovægt		1,0 kg

*1. Kapaciteter for pumpe tilbehør sammen med DUX60 Akku flerfunktions motorhoved

*2. Kapaciteter for pumpe tilbehør sammen med DUX18 Akku flerfunktions motorhoved

*3. Kapaciteter for pumpe tilbehør sammen med UX01G Akku flerfunktions motorhoved

*4. Værdien for den maksimale strømningshastighed er værdien, når løftehøjden er 0 m.

- På grund af vores kontinuerlige forsknings- og udviklingsprogrammer kan hosstående specifikationer blive ændret uden varsel.
- Specifikationer kan variere fra land til land.

Godkendt motorenhed

Dette tilbehør er kun godkendt til brug sammen med følgende motorenhed(er):

- DUX60 Akku flerfunktions motorhoved
- DUX18 Akku flerfunktions motorhoved
- UX01G Akku flerfunktions motorhoved

⚠ ADVARSEL: Brug aldrig tilbehøret med en motorenhed, der ikke er godkendt. En ikke-godkendt kombination kan medføre alvorlig personskade.

BEMÆRK: I europæiske lande (herunder Storbritannien og Rusland), Australien, New Zealand, Korea, Kina, Sydafrika osv., der har EMI-regulering (elektromagnetisk interferens), kan dette tilbehør ikke bruges sammen med UX01G, hvis serienummer er mindre end 30291, der slutter med Y. Hvis serienummeret på UX01G svarer til en af følgende betingelser, kan det også bruges sammen med dette tilbehør i disse lande:







- 30291Y eller større nummer end 30291 sluttede med Y
- Ethvert nummer der ender med et andet bogstav end Y

* Serienummeret er angivet på batteriterminalen som vist. Etikettens udformning kan være forskellig.

► Fig. 1: 1. Serienummer

Symboler

Følgende viser de symboler, der muligvis anvendes til udstyret. Sørg for, at du forstår deres betydning før brug.

	Udvis særlig forsigtighed og opmærksomhed.
	Læs betjeningsvejledningen.
	Brug hjelm, beskyttelsesbriller og høreværn.
	Brug arbejdshandsker.
	Bær solide støvler med skridsikre såler. Sikkerhedsstøvler med stålspids anbefales.
	Undlad at anvende til drikkevand.
	Den maksimale vandtemperatur er 40°C.
	Undlad at hælde eller sprøjte vand mod tilskuere, dyr, kraftenheder eller strømførende dele.



Kun for lande inden for EU

På grund af tilstedeværelsen af farlige komponenter i udstyret kan affald af elektrisk og elektronisk udstyr, akkumulatører og batterier have en negativ indvirkning på miljøet og folkesundheden. Bortskaf ikke elektriske og elektroniske apparater eller batterier sammen med husholdningsaffald!

I overensstemmelse med EF-direktiv om affaldshåndtering af elektrisk og elektronisk udstyr og om akkumulatører og batterier og affaldsakkumulatører og -batterier, og i overensstemmelse med national lovgivning, skal brugt elektrisk udstyr, batterier og akkumulatører opbevares separat og leveres til et separat indsamlingssted for kommunalt affald, der er etableret i henhold til bestemmelserne om miljøbeskyttelse. Dette er angivet ved symbolet på den krydsede skraldespand, der er placeret på udstyret.

Tilsligtet anvendelse

Dette tilbehør er udelukkende beregnet til pumpning af vand sammen med en godkendt effektenhed. Undlad at bruge tilbehøret til andre formål. Misbrug af tilbehøret kan forårsage alvorlig personskade.

Overensstemmelseserklæringer

Kun for lande i Europa

Vi som producenter: **Makita Europe N.V.**,
Forretningsadresse: **Jan-Baptist Vinkstraat 2 3070 Kortenberg BELGIEN**. Godkender **Kazuhiisa Makino** til at udarbejde den tekniske fil og erklærer på eget ansvar, at produktet/produkterne;
Betegnelse: **Pumpetilbehør**. Typebetegnelse(r): **PF400MP**.

Opfylder alle de relevante bestemmelser i **2006/42/EF** og opfylder desuden alle relevante bestemmelser i følgende EF/EU-direktiver: **2000/14/EF** og er fremstillet i overensstemmelse med følgende harmoniserede standarder: **EN 60335-1:2012+A11:2014+A13:2017+A1:2019+A14:2019+A2:2019+A15:2021+A16:2023. EN IEC 60335-2-41:2021+A11:2021**.

Sted og dato for erklæringen: **Kortenberg, Belgien, 1, 4, 2025**

Ansvarlig person: **Kazuhiisa Makino, Direktør - Makita Europe N.V.**

SIKKERHEDSAD- VARSLER

Sikkerhedsinstruktioner for pumpen

⚠ ADVARSEL: Læs alle sikkerhedsadvarsel, instruktioner, illustrationer og specifikationer, der følger med denne maskine, samt brugsanvisningen til effektenheden før brugen. Manglende overholdelse af alle nedenstående instruktioner kan medføre elektrisk stød, brand og/eller alvorlig personskade for operatøren og/eller tilskuere.

Gem alle advarsler og instruktioner til senere reference.

Udtrykket "pumpe" og "maskine" i advarselne og forholdsreglerne henviser til kombinationen af tilbehøret og effektenheden.

Oplæring

1. Læs instruktionerne omhyggeligt. Vær bekendt med kontrollerne og den korrekte anvendelse af maskinen.
2. Undlad at tillade børn, personer med reducerede fysiske, sensoriske eller mentale færdigheder eller manglende erfaring og viden eller personer, der ikke er bekendt med disse instruktioner, at anvende maskinen. Lokale bestemmelser kan begrænse operatørens alder.
3. Undlad at anvende maskinen, mens personer, især børn eller kæledyr, er i nærheden.
4. Husk, at operatøren eller brugeren er ansvarlig for ulykker eller farlige situationer, der sker på andre personer eller deres ejendom.

Forberedelse

1. Bær altid kraftigt fodtøj og lange bukser under betjening af maskinen.
2. Undlad at bære løstsiddende tøj eller smykker, der kan trækkes ind i vandindløbet. Hold langt hår væk fra vandindløbene.
3. Bær altid beskyttelsesbriller for at beskytte dine øjne mod skader, når du bruger maskinen. Beskyttelsesbrillerne skal overholde ANSI Z87.1 i USA, EN 166 i Europa eller AS/NZS 1336 i Australien/New Zealand. I Australien/New Zealand er det desuden påbudt ved lov at bære ansigtsskærm for at beskytte dit ansigt.

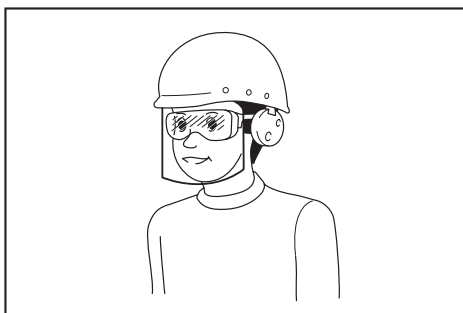

Det er arbejdsgiverens ansvar at påbyde brugerne af maskinen samt andre personer i det umiddelbare arbejdsområde at bære passende sikkerhedsbeskyttelsesudstyr.

4. For at undgå støvgener anbefales det at bære ansigtsskærm.
5. Bær altid skridsikert og beskyttende fodtøj ved brug af maskinen. Skridsikre lukkede sikkerhedsstøvler og -sko mindsker risikoen for personskade.
6. Bær høreværn som f.eks. ørepropper. Udsættelse for støj kan medføre høreskader.
7. Brug arbejdshandsker.

Betjening

1. Før anvendelsen skal du sørge for, at der ikke er skarpe genstande i arbejdsområdet, der kan beskadige slangen.
2. Undlad at hælde eller sprøjte vand mod tilskuere, dyr, kraftenheder eller strømførende dele.
3. Undlad at bruge pumpen til drikkevand.
4. Undlad at pumpe ætsende kemikalier eller brændbare væsker.
5. Ryd området for børn, tilskuere og kæledyr. Hold som minimum alle børn, tilskuere og kæledyr uden for en radius på 5 m.
6. Sluk for maskinen, og afmontér akkuen, og sørg for, at alle bevægelige dele er stoppet fuldstændigt.
 - hver gang du forlader maskinen.
 - før du fjerner blokeringer.
 - før kontrol, rengøring eller arbejde på maskinen.
 - hvis maskinen begynder at vibrere unormalt.
7. Anvend kun maskinen i dagslys eller i godt kunstigt lys.
8. Stræk dig ikke for langt, og oprethold til enhver tid korrekt balance og fodfæste.
9. Sørg altid for et godt fodfæste på skråninger.
10. Anvend maskinen i en anbefalet position og på en fast overflade.
11. Undlad at anvende maskinen på høje steder.
12. Hvis maskinen rammer nogen fremmedlegemer, eller hvis du opdager noget unormalt såsom usædvanlig støj eller vibrationer på maskinen, skal du straks slukke for maskinen for at stoppe den. Hvis maskinen er beskadiget, skal du anmode et autoriseret Makita-servicecenter om reparation.

13. Undgå utilsigtet start. Sørg for, at kontakten er i slukket position, før du isætter akkuen, samler maskinen op eller transporterer den. Hvis du bærer maskinen med fingrene på kontakten, eller hvis du sætter strøm til den maskine, hvor kontakten er aktiveret, kan det medføre uheld.
14. Før du samler eller justerer maskinen, skal du slukke for maskinen og afmontere akkuen.
15. Bær personlige værnemidler, før du starter maskinen.
16. Før du starter maskinen, skal du efterse maskinen for skader, løse skruer/møtrikker eller forkert samling. Kontrollér, at alle kontakter er nemme at anvende. Rengør og aftør håndtagene.
17. Undlad at forsøge at starte maskinen, hvis maskinen eller slangen er beskadiget eller ikke er helt samlet.
18. Juster skulderselen og håndgrebet, så de passer til operatørens størrelse.
19. Brug skulderselen under anvendelse. Hold maskinen fast på din højre side.

► Fig.2

20. Hold i det forreste håndtag med venstre hånd og i det bageste greb med højre hånd, uanset om du er højrehåndet eller venstrehåndet. Placer fingrene og tommelfingerne omkring håndtagene.
21. Forsøg aldrig at betjene maskinen med én hånd. Tab af kontrollen kan medføre alvorlig eller dødelig personskade. Hold hænderne og fødderne på afstand af børsterne eller fejtrømlerne for at mindske risikoen for personskade.
22. Følg brugsanvisningen til effektenheden for korrekt brug.
23. Se i brugsanvisningen til effektenheden vedrørende start og kontrol af maskinen.
24. Hold altid i maskinen med begge hænder under anvendelse. Hold aldrig maskinen med én hånd under brug.
25. Betjen ikke maskinen i dårligt vejr, eller hvis der er risiko for lynnedslag.
26. Før brugen skal du kontrollere, at skulderselen er korrekt monteret på maskinen.
27. Undlad at nedsænke maskinen i vand, og undlad at anbringe maskinen på en våd overflade.
28. Efterlad ikke maskinen uden opsyn udendørs i regnvejr.
29. Under anvendelse eller når du flytter anvendelsesposition skal du passe på ikke at snuble over slangerne eller rørene ved fødderne.
30. Vær opmærksom på Deres fodfæste, hvis De bruger maskinen på mudret jord, en våd skræning eller et glat sted.

Transport

1. Stop maskinen under transport. I modsat fald kan utilsigtet start medføre personskade.

Vibration

1. Udsættelse for kraftig vibration beskadiger operatørens blodkar eller nervesystem og medfører følgende symptomer i fingre, hænder

eller håndled: "Sovende" led (følelseløshed), prikken, smerte, stikkende fornemmelse, ændring af hudfarven eller af huden. Søg læge, hvis nogen af disse symptomer opstår. For at undgå risiko for "hvide fingre" skal du holde dine hænder varme under brugen og holde maskinen og tilbehøret i god stand.

Vedligeholdelse og opbevaring

1. Hold alle møtrikker, bolte og skruer tilspændt for at sikre, at maskinen er i sikker driftstilstand.
2. Hvis delene er slidte eller beskadiget, skal du udskifte dem med dele fra Makita.
3. Opbevar maskinen på et tørt sted, der er utilgængeligt for børn.
4. Når du stopper maskinen med henblik på eftersyn, servicering eller opbevaring, skal du slukke for maskinen og sørge for, at alle bevægelige dele er stoppet helt og afmontere akkuen.
5. Fjern altid støv og snavs fra udstyret. Brug aldrig benzin, rensesubstans, fortynder, alkohol eller lignende til dette formål. Det kan medføre misfarvning, deformation eller revner i plastikkomponenterne.
6. Forsøg ikke at udføre vedligeholdelse eller reparationsarbejde, der ikke er beskrevet i dette hæfte eller brugsanvisningen til effektenheden. Bed vores autoriserede servicecenter om at udføre sådant arbejde.
7. Følg instruktionerne for smøring og udskiftning af tilbehør.
8. Brug altid kun ægte reservedele og tilbehør. Brug af dele eller tilbehør fra tredjepart kan medføre sammenbrud af udstyret, tingskade og/eller alvorlig personskade.
9. Bed regelmæssigt vores autoriserede servicecenter om at efterse og vedligeholde maskinen.
10. Før du opbevarer maskinen, skal du udføre fuld rengøring og vedligeholdelse. Afmonter akkuen.
11. Stil ikke udstyret op ad noget som f.eks. en væg. Ellers kan det vælte pludseligt og forårsage personskade.

Brug og vedligeholdelse af batteriet

1. Oplad kun med den oplader, som producenten angiver. En oplader, der passer til én type batteri, kan forårsage brand, hvis den anvendes med et andet batteri.
2. Brug kun el-værktøjer sammen med de tilhørende batteripakker. Brug af andre batteripakker kan forårsage personskade og brand.
3. Når batteripakker ikke anvendes, skal de holdes borte fra andre metalgenstande som papirclips, mønter, nøgler, søm, skruer og andre små metalgenstande, der kan skabe forbindelse mellem terminalerne. Hvis batteriets terminaler kortsluttes, kan det forårsage brand.
4. I tilfælde af misbrug kan der sprøjte væske ud fra batteriet. Undgå kontakt. Skyl med vand, hvis De kommer i kontakt med væsken. Søg læge, hvis De får væske i øjet. Væske, der sprøjter ud fra batteriet, kan medføre irritation eller

forbrændinger.

5. **Undlad at bruge en akku eller maskine, der er beskadiget eller ændret.** Beskadigede eller ændrede batterier kan fungere uforudsigeligt og medføre brand, eksplosion eller risiko for personskade.
6. **Undlad at udsætte en akku eller maskine for brand eller høje temperaturer.** Udsættelse for brand eller temperaturer på over 130 °C kan medføre eksplosion.
7. **Følg alle instruktioner vedrørende opladning, og undlad at oplade akkuen eller maskinen uden for det temperaturinterval, der er angivet i instruktionerne.** Opladning, der udføres forkert eller ved temperaturer uden for det angivne temperaturinterval, kan beskadige batteriet og medføre øget risiko for brand.

Elektrisk sikkerhed og batterisikkerhed

1. **Undlad at kaste batterierne i åben ild.** Cellen kan eksplodere. Tjek de lokale regler for eventuelle særlige instruktioner vedrørende bortskaffelse.
2. **Undlad at åbne eller mishandle batterierne.** Lækket elektrolyt er ætsende og kan medføre skader på øjnene eller huden. Den kan være giftig, hvis den indtages.
3. **Undlad at oplade batteriet i regnvej eller under våde forhold.**
4. **Oplad ikke batteriet uden døre.**
5. **Håndter ikke oplader, herunder opladerstik, og opladerterminaler med våde hænder.**
6. **Undlad at udskifte batteriet i regnvej.**
7. **Undlad at udskifte batteriet med våde hænder.**
8. **Undlad at udskifte batteriet i en vandpyt eller på en våd overflade.**

Service

1. **Få udført service på el-værktøjet hos en autoriseret mekaniker, og brug kun tilsvarende reservedele.** Derved vedligeholdes el-værktøjets sikkerhed.
2. **Udfør aldrig service på beskadigede akkuer.** Service på akkuer må kun udføres af producenten eller af autoriserede reparatører.

GEM DENNE BRUGSANVISNING.

⚠ADVARSEL: LAD IKKE bekvemmelighed eller kendskab til produktet (opnået gennem gentagen brug) forhindre, at sikkerhedsforskrifterne for produktet nøje overholdes.

MISBRUG eller forsømmelse af at følge de i denne brugsvejledning givne sikkerhedsforskrifter kan føre til, at De kommer alvorligt til skade.

BESKRIVELSE AF DELENE

- **Fig.3:** 1. Hætte 2. Rør 3. Vandindløb 4. Vandudløb 5. Slangeklemme

SAMLING

⚠ADVARSEL: Før du samler eller justerer udstyret, skal du slukke for motoren og afmontere akkuen. Ellers kan maskinen starte utilsigtet og medføre personskade.

⚠ADVARSEL: Ved samling eller justering af udstyret skal du altid lægge det ned. Samling eller justering af udstyret i stående position kan medføre alvorlig personskade.

⚠ADVARSEL: Følg advarslerne og forholdsreglerne i kapitlet "SIKKERHEDSADVARSLER" samt brugsanvisningen til motorenheden.

Samling af pumpetilbehøret

1. Afmonter 2 bolte.
► **Fig.4:** 1. Bolt
2. Indsæt røret i pumpehovedet, så hullet på røret flugter med hullet på pumpehovedet. Tilspænd de 2 bolte forsvarligt for at fastgøre røret.
► **Fig.5:** 1. Hul 2. Rør 3. Bolt

BEMÆRK: Når du tilspænder boltene, skal du anvende 2,5 - 4,5 N•m som tilspændingsmoment.

Montering af monteringsrøret

⚠FORSIGTIG: Kontroller altid, at monteringsrøret sidder fast efter installationen. Forkert installation kan medføre, at tilbehøret falder af effektenheden og forårsager personskade.

Monter monteringsrøret på effektenheden.

1. Fjern hættten fra enden af røret.
► **Fig.6:** 1. Rør 2. Hætte

BEMÆRKNING: Undlad at kassere hættten, da hættten er påkrævet til opbevaring af tilbehøret.

2. Drej håndtaget mod tilbehøret.
► **Fig.7:** 1. Håndtag
3. Juster stiften i forhold til pilemærket på motorenheden. Indsæt røret, indtil udløserknappen kommer op.

Sørg for at positionsmærket befinder sig ved spidsen af pilemærket på motorenheden, og at pilemærket på motorenheden og pilemærket på røret vender mod hinanden.

- **Fig.8:** 1. Udløserknap 2. Pilemærke på motorenheden 3. Stift 4. Positionsmærke 5. Pilemærke på røret

4. Drej håndtaget mod motorenheden.
► **Fig.9:** 1. Håndtag

Sørg for, at overfladen på håndtaget ligger parallelt med røret.

BEMÆRKNING: Stram ikke håndtaget, uden at monteringsrøret er indsat. Ellers kan håndtaget stramme indgangen til drevskaffet for hårdt og beskadige det.

For at fjerne røret skal du dreje håndtaget mod tilbehøret og trække røret ud, idet der trykkes ned på udløserknappen.

► **Fig.10:** 1. Udløserknap 2. Håndtag 3. Rør

ANVENDELSE

⚠ ADVARSEL: Følg advarselne og forholdsreglerne i kapitlet "SIKKERHEDSADVARSLER" samt brugsanvisningen til motorenheden.

⚠ FORSIGTIG: Undlad at anvende maskinen uden at montere slangen på pumpe-tilbehøret.

⚠ FORSIGTIG: Når du anvender maskinen, skal du sørge for at fastgøre slangen. Slangen kan piske på grund af afladningstryk.

⚠ FORSIGTIG: Juster bøjlepositionen og skuldreselen til en komfortabel position før brugen.

BEMÆRKNING: Undlad at pumpe vand, der indeholder store mængder faste stoffer eller havvand.

BEMÆRKNING: Undlad at pumpe vand, der overstiger 40°C.

BEMÆRKNING: Tøm slangen for vand efter anvendelsen.

BEMÆRKNING: Når du flytter maskinen eller skifter anvendelsesposition, skal du sørge for at slukke for maskinen og holde slangen. Hvis du bevæger dig uden at holde slangen, kan maskinen blive beskadiget.

BEMÆRKNING: Når du har pumpet spildevand, skal du pumpe ferskvand for at skylle det snavs væk, der sidder fast på vandindløbet og inde i slangen.

BEMÆRKNING: Undlad at placere maskinen på jorden, mens den er tændt. Sand eller støv kan trænge ind fra vandindløbet og forårsage funktionsfejl eller personskaade.

Montering af slangen

BEMÆRKNING: Når du monterer eller afmonterer slangen, skal du være forsigtig med ikke at sprøjte vand inde i slangen på operatøren eller kraftenheden.

Montér slangen på vandudløbet, og fastgør slangen med slangeklemmen. Tilspænd skruen på slangeklemmen forsvarligt med en skruetrækker.

► **Fig.11:** 1. Skruen

BEMÆRK: Slangen, der kan monteres på vandudløbet, er som følger:

- Slanges indvendige diameter er 25 mm.
- Slangens udvendige diameter er 33 mm eller mindre.

Pumpning

Hold godt fast i maskinen med begge hænder, og udfør pumpningen.

► **Fig.12**

BEMÆRK: Pumpningen kan startes fra vandstanden på ca. 20 mm og kan udføres op til restvandstanden på ca. 10 mm.

Når du bruger pumpe-tilbehøret i mudret eller sandet jord, skal du lægge blokke eller andre materialer ned og bruge pumpe-tilbehøret på dem.

► **Fig.13**

BEMÆRK: Vær opmærksom på, at pumpning af store mængder vand, der indeholder fine partikler som f.eks. slam, vil forkorte pumpe-tilbehørets levetid.

BEMÆRKNING: Undlad at indsætte pumpe-tilbehøret dybere end grænsemærket på røret. Hvis du gør det, kan det medføre en funktionsfejl på maskinen.

► **Fig.14:** 1. Grænsemærke

BEMÆRK: Hvis slangeudløbet er i vand, skal du være opmærksom på, at vandet vil strømme tilbage, når pumpningen stoppes.

► **Fig.15**

BEMÆRK: Hvis placeringen af slangeudløbet er lavere end vandoverfladen, skal du være opmærksom på, at vand vil forsætte med at løbe ud af slangeudløbet, efter at pumpningen er stoppet.

► **Fig.16**

VEDLIGEHOLDELSE

⚠ ADVARSEL: Før du efterser eller vedligeholder udstyret, skal du slukke for motoren og afmontere akkuen. Ellers kan maskinen starte utilsigtet og medføre alvorlig personskaade.

⚠ ADVARSEL: Ved inspektion eller vedligeholdelse af udstyret skal du altid lægge det ned. Samling eller justering af udstyret i stående position kan medføre alvorlig personskaade.

⚠ ADVARSEL: Følg advarselne og forholdsreglerne i kapitlet "SIKKERHEDSADVARSLER" samt brugsanvisningen til motorenheden.

⚠ FORSIGTIG: Bær handsker, når du udfører eftersyn eller vedligeholdelse.

BEMÆRKNING: Anvend aldrig benzin, rensebenzin, fortynder, alkohol og lignende. Det kan medføre misfarvning, deformation eller revner.

For at opretholde produktets SIKKERHED og PÅLIDELIGHED må reparation, vedligeholdelse eller justering kun udføres af et autoriseret Makita servicecenter eller fabrikksservicecenter med anvendelse af Makita reservedele.

Rengøring af vandindløbet

Hvis vandindløbet er tilstoppet med sand eller andet fast stof, skal du følge nedenstående trin.

1. Løsn skruen på vandindløbet, og afmonter derefter pladen ved at dreje den.

► **Fig.17:** 1. Skrue 2. Plade 3. Pumpehjul

2. Rengør indersiden af vandindløbet med rindende vand. Fjern det snavs, der sidder fast på pladen.

3. Kontrollér pumpehjulet for skår, deformation, slitage eller anden unormal tilstand. Hvis du bemærker en unormal tilstand, skal du anmode et autoriseret servicecenter om reparation.

4. Fastgør pladen, og tilspænd skruen.

Eftersyn

⚠FORSIGTIG: Undlad at anvende maskinen, hvis du finder noget unormalt ved pumpehjulet. Hvis du ikke gør det, kan det medføre beskadigelse af pumpe tilbehøret og forårsage personskade.

- Overordnet inspektion
Kontroller for beskadigede dele. Bed om nødvendigt vores autoriserede servicecenter for at

udskifte dem.

- Eftersyn af pumpehjul
Kontrollér pumpehjulet for skår, deformation, slitage eller andre unormale forhold.

Smøring af bevægelige dele

BEMÆRKNING: Følg instruktionerne vedrørende hyppighed og tilført mængde fedtstof. Ellers kan manglende smøring beskadige de bevægelige dele.

Drevaksel:

Tilfør fedtstof (Makita-fedt N No.2 eller tilsvarende) for hver 30 timers drift.

► **Fig.18**

BEMÆRK: Ægte Makita-fedtstof kan købes fra din lokale Makita-forhandler.

Opbevaring

Ved opbevaring af tilbehøret afmonteres slangen. Når du opbevarer tilbehøret adskilt fra effektenheden, skal du sætte hæften på enden af røret.

► **Fig.19**

Interval for inspektion og vedligeholdelse

Driftstimer		Inden brug	Dagligt (10 timer)	30 timer
Hele enheden	Inspicer visuelt for beskadigede dele	✓	-	-
Plade og pumpehjul	Inspicer visuelt for beskadigede dele	✓	-	-
Drevaksel	Tilfør fedtstof	-	-	✓
Motorenhed	Se i brugsanvisningen til motorenheden			

FEJLFINDING

Udfør selv en inspektion, inden De anmoder om reparation. Hvis du opdager et problem, som ikke er forklaret i brugsanvisningen, må du ikke forsøge at skille maskinen ad. Rådfør Dem i stedet med et autoriseret Makita Servicecenter, og brug altid originale Makita udskiftingsdele til reparationer.

Unormal tilstand	Sandsynlig årsag (fej)l	Afhjælpning
Motoren starter ikke.	-	Se i brugsanvisningen til motorenheden.
Motoren stopper hurtigt.	-	Se i brugsanvisningen til motorenheden.
Motorhastigheden øges ikke.	-	Se i brugsanvisningen til motorenheden.
Pumpen starter ikke. ⇒ Stop motoren med det samme.	Rørene på effektenheden og tilbehøret er ikke forbundet korrekt. Unormalt drevsystem	Tilslut rørene korrekt. Kontakt et autoriseret servicecenter for reparation.
Vandgennemstrømningen er utilstrækkelig.	Pladen på vandindløbet er tilstoppet.	Rengør vandindløbet.
	Indersiden af pumpen er tilstoppet.	Kontakt et autoriseret servicecenter for reparation.
	Pumpehjulet er slidt eller ødelagt.	Kontakt et autoriseret servicecenter for reparation.
Effektenheden ryster unormalt. ⇒ Stop motoren med det samme.	Unormalt drevsystem	Kontakt et autoriseret servicecenter for reparation.

EKSTRAUDSTYR

⚠️ FORSIGTIG: Dette tilbehør og ekstraudstyr er anbefalet til brug med din Makita-maskine, der er beskrevet i denne brugsanvisning. Brug af andet ekstraudstyr eller tilbehør kan medføre risiko for personskade. Brug kun ekstraudstyr eller tilbehør til det formål, det er beregnet til.

Hvis De behøver hjælp ved valg af tilbehør eller ønsker yderligere informationer, bedes De kontakte Deres lokale Makita servicecenter.

- Original Makita-akku og oplader

BEMÆRK: Nogle ting på denne liste kan være inkluderet i produktpakken som standardtilbehør. De kan være forskellige fra land til land.

ΠΡΟΕΙΔΟΠΟΙΗΣΗ

- Η συσκευή αυτή έχει σχεδιαστεί για χρήση σε εμπορικούς τομείς.
- Η συσκευή αυτή δεν πρέπει να χρησιμοποιείται από παιδιά. Οι εργασίες καθαρισμού και συντήρησης από τον χρήστη δεν θα πρέπει να γίνονται από παιδιά. Τα παιδιά δεν πρέπει να παίζουν με τη συσκευή.
- Οι συσκευές μπορούν να χρησιμοποιηθούν από άτομα με μειωμένες σωματικές, αισθητήριες ή διανοητικές ικανότητες ή που δεν έχουν πείρα και γνώσεις, αν επιτηρούνται ή τους έχουν δοθεί οδηγίες για την ασφαλή χρήση της συσκευής και κατανοούν τους κινδύνους που εμπλέκονται.
- Να αφαιρείτε πάντα την μπαταρία από τη συσκευή πριν από τη συναρμολόγηση, αποσυναρμολόγηση, καθαρισμό ή συντήρηση καθώς και όταν αντικαθίσταται εξαρτήματα.
- Οι αντλίες που δεν διαθέτουν ένδειξη ότι προστατεύονται από τις επιδράσεις της ψύξης δεν πρέπει να παραμένουν σε εξωτερικό χώρο κατά τη διάρκεια καιρικών συνθηκών παγετού.
- Δείτε το εγχειρίδιο οδηγιών της μονάδας ισχύος για την αναφορά τύπου της μπαταρίας.
- Δείτε το εγχειρίδιο οδηγιών της μονάδας ισχύος για τον τρόπο αφαίρεσης ή τοποθέτησης της μπαταρίας.
- Όταν απορρίπτετε την κασέτα μπαταριών, αφαιρέστε την από το εργαλείο και διαθέστε την σε ένα ασφαλές μέρος. Τηρήστε τους τοπικούς κανονισμούς που σχετίζονται με τη διάθεση της μπαταρίας.
- Αν δεν χρησιμοποιείτε το εργαλείο για μεγάλο χρονικό διάστημα, πρέπει να βγάλετε την μπαταρία από το εργαλείο.
- Μη βραχυκυκλώνετε την κασέτα μπαταριών.
- Για τις κατάλληλες λεπτομέρειες των προφυλάξεων κατά τη διάρκεια της συντήρησης από τον χρήστη, δείτε το κεφάλαιο «ΣΥΝΤΗΡΗΣΗ».

ΠΡΟΔΙΑΓΡΑΦΕΣ

Μοντέλο:		PF400MP
Ικανότητες *1	Μέγιστο ύψος ανύψωσης (Υψηλή ταχύτητα)	14,0 m
	Μέγιστο ύψος ανύψωσης (Μεσαία ταχύτητα)	11,0 m
	Μέγιστο ύψος ανύψωσης (Χαμηλή ταχύτητα)	6,0 m
	Μέγιστη παροχή (Υψηλή ταχύτητα)	145 l/min
	Μέγιστη παροχή (Μεσαία ταχύτητα)	140 l/min
	Μέγιστη παροχή (Χαμηλή ταχύτητα)	95 l/min
Ικανότητες *2	Μέγιστο ύψος ανύψωσης (Υψηλή ταχύτητα)	11,0 m
	Μέγιστο ύψος ανύψωσης (Χαμηλή ταχύτητα)	8,0 m
	Μέγιστη παροχή (Υψηλή ταχύτητα)	120 l/min
	Μέγιστη παροχή (Χαμηλή ταχύτητα)	100 l/min
Ικανότητες *3	Μέγιστο ύψος ανύψωσης (Υψηλή ταχύτητα)	15,0 m
	Μέγιστο ύψος ανύψωσης (Μεσαία ταχύτητα)	11,0 m
	Μέγιστο ύψος ανύψωσης (Χαμηλή ταχύτητα)	6,0 m
	Μέγιστη παροχή (Υψηλή ταχύτητα)	150 l/min
	Μέγιστη παροχή (Μεσαία ταχύτητα)	140 l/min
	Μέγιστη παροχή (Χαμηλή ταχύτητα)	95 l/min
Μέγιστη θερμοκρασία νερού		40 °C
Συνολικό μήκος		725 mm
Καθαρό βάρος		1,0 kg

*1. Ικανότητες του προσαρτήματος αντλίας σε συνδυασμό με τη φορητή πολυλειτουργική ηλεκτρική κεφαλή DUX60

- *2. Ικανότητες του προσαρτήματος αντλίας σε συνδυασμό με τη φορητή πολυλειτουργική ηλεκτρική κεφαλή DUX18
 *3. Ικανότητες του προσαρτήματος αντλίας σε συνδυασμό με τη φορητή πολυλειτουργική ηλεκτρική κεφαλή UX01G
 *4. Η τιμή για τη μέγιστη παροχή είναι η τιμή όταν το ύψος ανύψωσης είναι 0 m.

- Λόγω του συνεχόμενου προγράμματος που εφαρμόζουμε για έρευνα και ανάπτυξη, τα τεχνικά χαρακτηριστικά στο παρόν έντυπο υπόκεινται σε αλλαγή χωρίς προειδοποίηση.
- Τα τεχνικά χαρακτηριστικά μπορεί να διαφέρουν από χώρα σε χώρα.

Εγκεκριμένη ηλεκτρική μονάδα

Αυτό το προσάρτημα εγκρίνεται για χρήση μόνο με τις ακόλουθες ηλεκτρικές μονάδες:

- DUX60 Φορητή πολυλειτουργική ηλεκτρική κεφαλή
- DUX18 Φορητή πολυλειτουργική ηλεκτρική κεφαλή
- UX01G Φορητή πολυλειτουργική ηλεκτρική κεφαλή

ΠΡΟΕΙΔΟΠΟΙΗΣΗ: Μη χρησιμοποιείτε ποτέ το προσάρτημα με μη εγκεκριμένη ηλεκτρική μονάδα. Ο μη εγκεκριμένος συνδυασμός μπορεί να προκαλέσει σοβαρό τραυματισμό.

ΠΑΡΑΤΗΡΗΣΗ: Σε ευρωπαϊκές χώρες (συμπεριλαμβανομένου του Ηνωμ. Βασιλείου και της Ρωσίας), την Αυστραλία, τη Νέα Ζηλανδία, την Κορέα, την Κίνα, τη Νότια Αφρική, κτλ., στις οποίες ισχύει κανονισμός ΗΜΠ (ηλεκτρομαγνητικής παρεμβολής), αυτό το προσάρτημα δεν μπορεί να χρησιμοποιηθεί με το UX01G του οποίου ο αριθμός σειράς είναι ένας αριθμός μικρότερος από 30291 που τελειώνει σε Υ. Αν ο αριθμός σειράς του UX01G αντιστοιχεί σε οποιοδήποτε από τις ακόλουθες συνθήκες, μπορεί να χρησιμοποιηθεί με αυτό το προσάρτημα και σε αυτές τις χώρες:





- 30291Υ ή ένας αριθμός μεγαλύτερος από 30291 που τελειώνει σε Υ
- Οποιοσδήποτε αριθμός τελειώνει με ένα αλφαβητικό επίθημα διαφορετικό από Υ

* Ο αριθμός σειράς υποδεικνύεται στον ακροδέκτη μπαταρίας όπως απεικονίζεται. Ο σχεδιασμός της ετικέτας μπορεί να είναι διαφορετικός.

► **Εικ.1:** 1. Αριθμός σειράς

Σύμβολα

Παρακάτω παρουσιάζονται τα σύμβολα που μπορούν να χρησιμοποιηθούν για τον εξοπλισμό. Βεβαιωθείτε ότι κατανοείτε τη σημασία τους πριν από τη χρήση.

	Απαιτούνται ιδιαίτερη φροντίδα και προσοχή.
	Διαβάστε το εγχειρίδιο οδηγιών.
	Να φοράτε κράνος ασφαλείας, προστατευτικά γυαλιά και ωτοασπίδες.
	Να φοράτε προστατευτικά γάντια.
	Να φοράτε ανθεκτικές μπότες με αντιολισθητικές σόλες. Συνιστώνται μπότες ασφαλείας με ασφάλινα προστατευτικά για τα δάκτυλα των ποδιών.



Μην χρησιμοποιείται για πόσιμο νερό.



Η μέγιστη θερμοκρασία νερού είναι 40°C.



Μην ρίχνετε και μην πετάτε νερό προς τους παρευρισκόμενους, ζώα, ηλεκτρικές μονάδες ή ηλεκτροφόρα εξαρτήματα.



Μόνο για τις χώρες της ΕΕ
 Λόγω της παρουσίας των επικίνδυνων συστατικών μερών στον εξοπλισμό, ο απόβλητος ηλεκτρικός και ηλεκτρονικός εξοπλισμός, οι συσσωρευτές και οι μπαταρίες μπορεί να έχουν αρνητική επίδραση στο περιβάλλον και την ανθρώπινη υγεία. Μην απορρίπτετε τις ηλεκτρικές και ηλεκτρονικές συσκευές ή μπαταρίες μαζί με τα οικιακά απορρίμματα!
 Σύμφωνα με την Ευρωπαϊκή Οδηγία για τον απόβλητο ηλεκτρικό και ηλεκτρονικό εξοπλισμό και για τους συσσωρευτές και μπαταρίες και τους απόβλητους συσσωρευτές και μπαταρίες, καθώς και την προσαρμογή τους στην εθνική νομοθεσία, ο απόβλητος ηλεκτρικός εξοπλισμός, οι μπαταρίες και οι συσσωρευτές θα πρέπει να αποθηκεύονται ξεχωριστά και να παραδίδονται σε ξεχωριστό σημείο συλλογής για δημοτικά απόβλητα, το οποίο λειτουργεί σύμφωνα με τους κανονισμούς για την προστασία του περιβάλλοντος. Αυτό υποδεικνύεται από το σύμβολο του διαγραμμένου τροχοφόρου κάδου που βρίσκεται αναρτημένο επάνω στον εξοπλισμό.

Προοριζόμενη χρήση

Αυτό το προσάρτημα έχει σχεδιαστεί μόνο για την άντληση νερού σε συνδυασμό με μια εγκεκριμένη μονάδα ισχύος. Μην χρησιμοποιείτε ποτέ το προσάρτημα για άλλους σκοπούς. Η κακή χρήση του προσαρτήματος μπορεί να προκαλέσει σοβαρό τραυματισμό.

Δήλωση Συμμόρφωσης

Μόνο για χώρες της Ευρώπης

Εμείς ως οι κατασκευαστές: **Makita Europe N.V.**, Διεύθυνση επιχείρησης: **Jan-Baptist Vinkstraat 2 3070 Kortenberg BELGIUM (Βέλγιο)**. Εξουσιοδοτούμε τον **Kazuhisa Makino** για τη σύνταξη του τεχνικού αρχείου και δηλώνουμε, υπό την αποκλειστική μας ευθύνη, ότι το(α) προϊόν(τα), Προσδιορισμός: **Προσάρτημα αντλίας**. Προσδιορισμός τύπου(ων): **PF400MP**.

Ικανοποιούν όλες τις σχετικές διατάξεις της οδηγίας **2006/42/ΕΚ** και επίσης ικανοποιούν όλες τις σχετικές διατάξεις των ακόλουθων Οδηγιών ΕΚ/ΕΕ: **2000/14/ΕΚ** και κατασκευάζονται σύμφωνα με τα ακόλουθα εναρμονισμένα πρότυπα: **EN 60335-1:2012+A11:2014+A13:2017+A1:2019+A14:2019+A2:2019+A15:2021+A16:2023**. **EN IEC 60335-2-41:2021+A11:2021**.

Τόπος και ημερομηνία δήλωσης: **Κορτενμπέργ, Βέλγιο**, 1, 4, 2025

AS/NZS 1336 στην Αυστραλία/Νέα Ζηλανδία.
Στην Αυστραλία/Νέα Ζηλανδία, απαιτείται από
το νόμο να φοράτε και προσωπίδα για την
προστασία του προσώπου σας.

ΠΡΟΕΙΔΟΠΟΙΗΣΕΙΣ ΑΣΦΑΛΕΙΑΣ

Οδηγίες ασφάλειας της αντλίας

⚠ ΠΡΟΕΙΔΟΠΟΙΗΣΗ: Διαβάστε όλες τις προειδοποιήσεις ασφάλειας, οδηγίες, εικόνες και προδιαγραφές που συνοδεύουν το παρόν μηχάνημα καθώς και το εγχειρίδιο οδηγιών της μονάδας ισχύος, πριν τη χρήση. Η μη τήρηση όλων των οδηγιών που αναγράφονται παρακάτω μπορεί να έχει ως αποτέλεσμα την ηλεκτροπληξία, την πυρκαγιά ή/και τον σοβαρό τραυματισμό του χειριστή ή/και των παρευρισκόμενων.

Φυλάξτε όλες τις προειδοποιήσεις και τις οδηγίες για μελλοντική παραπομπή.

Ο όρος «αντλία» και «μηχάνημα» στις προειδοποιήσεις και τις προφυλάξεις αναφέρεται στον συνδυασμό του προσαρτήματος και της μονάδας ισχύος.

Εκπαίδευση

1. Διαβάστε τις οδηγίες προσεκτικά. Εξοικειωθείτε με τα χειριστήρια και τη σωστή χρήση του μηχανήματος.
2. Μην επιτρέπετε ποτέ σε παιδιά, σε άτομα με μειωμένες σωματικές, αισθητήριες ή διανοητικές ικανότητες ή χωρίς πείρα και γνώσεις ή σε άτομα που δεν γνωρίζουν αυτές τις οδηγίες να χρησιμοποιούν αυτό το μηχάνημα. Ενδέχεται να υπάρχουν περιορισμοί ως προς την ηλικία του χειριστή ανάλογα με τους τοπικούς κανονισμούς.
3. Μην χρησιμοποιείτε ποτέ το μηχάνημα όταν άλλα άτομα, ιδιαίτερα παιδιά ή κατοικίδια, βρίσκονται σε κοντινή απόσταση.
4. Να θυμάστε ότι ο χειριστής ή ο χρήστης είναι υπεύθυνος για ατυχήματα ή κινδύνους που υφίστανται άλλα άτομα ή η ιδιοκτησία τους.

Προετοιμασία

1. Κατά τη λειτουργία του μηχανήματος, να φοράτε πάντα κατάλληλα υποδήματα και μακρύ παντελόνι.
2. Μην φοράτε φαρδιά ρούχα ή κοσμήματα που μπορούν να αναρροφηθούν στην είσοδο νερού. Να διατηρείτε τα μακριά μαλλιά μακριά από τις εισόδους νερού.
3. Να φοράτε πάντα προστατευτικά γυαλιά για να προστατεύετε τα μάτια σας από τραυματισμό όταν χρησιμοποιείτε ηλεκτρικά εργαλεία. Τα προστατευτικά γυαλιά πρέπει να συμμορφώνονται με το πρότυπο ANSI Z87.1 στις ΗΠΑ, το πρότυπο EN 166 στην Ευρώπη ή το πρότυπο

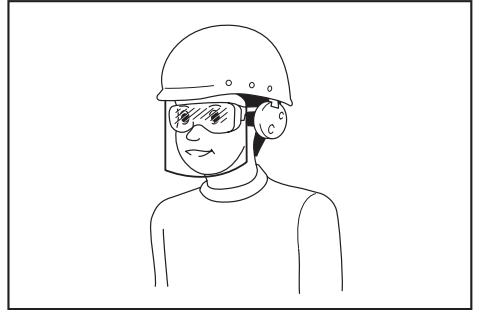

Ο εργοδότης έχει την ευθύνη να επιβάλλει τη χρήση κατάλληλου προστατευτικού εξοπλισμού ασφαλείας από τους χειριστές του εργαλείου και από άλλα άτομα που βρίσκονται στην άμεση περιοχή εργασίας.

4. Για να αποφευχθεί ο ερεθισμός από τη σκόνη, συνιστάται να φοράτε μάσκα προσώπου.
5. Κατά τη λειτουργία του μηχανήματος, να φοράτε πάντα αντιολισθητικά και προστατευτικά υποδήματα. Οι αντιολισθητικές, κλειστές μπότες και παπούτσια ασφαλείας θα μειώσουν τον κίνδυνο τραυματισμού.
6. Να φοράτε προστατευτικά για την ακοή, όπως ωτοασπίδες. Η έκθεση σε θορύβο μπορεί να προκαλέσει απώλεια ακοής.
7. Να φοράτε προστατευτικά γάντια.

Λειτουργία

1. Πριν τη λειτουργία, βεβαιωθείτε ότι δεν υπάρχουν αιχμηρά αντικείμενα στην περιοχή εργασίας που θα μπορούσαν να προκαλέσουν ζημιά στον ελαστικό σωλήνα.
2. Μην ρίχνετε και μην πετάτε νερό προς τους παρευρισκόμενους, ζώα, ηλεκτρικές μονάδες ή ηλεκτροφόρα εξαρτήματα.
3. Μην χρησιμοποιείτε την αντλία για πόσιμο νερό.
4. Μην αντλείτε διαβρωτικά χημικά ή εύφλεκτα υγρά.
5. Να κρατάτε τα παιδιά, τους παρευρισκόμενους και τα κατοικίδια ζώα μακριά από την περιοχή. Όλα τα παιδιά, οι παρευρισκόμενοι και τα κατοικίδια πρέπει να παραμένουν σε ακτίνα τουλάχιστον 5 m.
6. Σβήστε το μηχάνημα, βγάλτε την κασέτα μπαταριών και βεβαιωθείτε ότι όλα τα κινούμενα μέρη έχουν ακινητοποιηθεί πλήρως
 - κάθε φορά που απομακρύνετε από το μηχάνημα.
 - πριν καθαρίσετε εμπλοκές.
 - πριν ελέγξετε ή καθαρίσετε το μηχάνημα ή πριν εκτελέσετε εργασίες σε αυτό.
 - αν το μηχάνημα αρχίσει να δονείται μη φυσιολογικά.
7. Να χειρίζεστε το μηχάνημα μόνο όταν έχει ακόμα φως έξω ή με καλό τεχνητό φωτισμό.

8. Μην τεντώνεστε υπερβολικά και να διατηρείτε πάντα την ισορροπία και το πάτημά σας.
9. Να είστε πάντα βέβαιοι ότι έχετε καλό πάτημα σε πλαγιές.
10. Να χειρίζεστε το μηχάνημα από μια συνιστώμενη στάση και σε σταθερή επιφάνεια.
11. Μην θέτετε το μηχάνημα σε λειτουργία από ψηλά μέρη.
12. Αν το μηχάνημα χτυπήσει κάποιο ξένο αντικείμενο ή συναντήσετε οποιαδήποτε ανωμαλία με το μηχάνημα, όπως ασυνήθιστο θόρυβο ή κραδασμούς, σβήστε αμέσως το μηχάνημα για να το σταματήσετε. Αν το μηχάνημα έχει ζημιά, απευθυνθείτε σε εξουσιοδοτημένα κέντρα σέρβις της Makita για επισκευή.
13. Να αποφεύγετε την αθέλητη ενεργοποίηση του εργαλείου. Βεβαιωθείτε ότι ο διακόπτης βρίσκεται στην ανενεργή θέση πριν τοποθετήσετε την κασέτα μπαταριών ή σβήσετε ή μεταφέρετε το μηχάνημα. Αν μεταφέρετε το μηχάνημα με το δάχτυλό σας στο διακόπτη ή αν ενεργοποιήσετε τον ηλεκτρισμό προς το μηχάνημα όταν ο διακόπτης είναι στην ενεργή θέση, μπορεί να προκληθούν ατυχήματα.
14. Πριν τη συναρμολόγηση ή τη ρύθμιση του μηχανήματος, απενεργοποιήστε το μηχάνημα και αφαιρέστε την κασέτα μπαταριών.
15. Να φοράτε προσωπικό προστατευτικό εξοπλισμό πριν ξεκινήσετε το μηχάνημα.
16. Πριν εκκινήσετε το μηχάνημα, επιθεωρήστε το μηχάνημα για ζημιές, χαλαρές βίδες/παξιμάδια ή λαβασμένη συναρμολόγηση. Ελέγξτε όλους τους διακόπτες για εύκολη δράση. Καθαρίστε και στεγνώστε τις χειρολαβές.
17. Μην επιχειρήσετε ποτέ να εκκινήσετε το μηχάνημα αν το μηχάνημα ή ο ελαστικός σωλήνας παρουσιάζει ζημιά ή δεν έχει συναρμολογηθεί πλήρως.
18. Ρυθμίστε τον ιμάντα ώμου και τη λαβή για να ταιριάζει με το μέγεθος σώματος του χειριστή.
19. Κατά τη διάρκεια της λειτουργίας, να χρησιμοποιείτε τον ιμάντα ώμου. Κρατήστε το μηχάνημα σταθερά στη δεξιά πλευρά σας.

20. Κρατήστε την μπροστινή λαβή με το αριστερό χέρι και την πίσω λαβή με το δεξί χέρι, ανεξάρτητα αν είστε δεξιόχειρας ή αριστερόχειρας. Τυλίξτε τα δάκτυλα και τους αντίχειρές σας γύρω από τις λαβές.
21. Μην επιχειρήσετε ποτέ να θέσετε το μηχάνημα σε λειτουργία με το ένα χέρι. Η απώλεια του ελέγχου μπορεί να έχει ως αποτέλεσμα σοβαρό ή θανατηφόρο τραυματισμό. Για να μειώσετε τον κίνδυνο τραυματισμού, να κρατάτε τα χέρια και τα πόδια σας μακριά από τις βούρτσες ή τους κυλίνδρους σκουπίσματος.
22. Τηρήστε το εγχειρίδιο οδηγιών της μονάδας ισχύος για τη σωστή χρήση.
23. Ανατρέξτε στο εγχειρίδιο οδηγιών της μονάδας ισχύος για τον τρόπο εκκίνησης και ελέγχου του μηχανήματος.
24. Κατά την χρήση, να κρατάτε πάντα το εργαλείο και με τα δύο σας χέρια. Κατά τη χρήση, μην κρατάτε ποτέ το εργαλείο με ένα χέρι.
25. Μην θέτετε το εργαλείο σε λειτουργία σε άσχημες καιρικές συνθήκες ή αν υπάρχει κίνδυνος για κεραυνούς.
26. Πριν από τη λειτουργία, βεβαιωθείτε ότι ο ιμάντας ώμου είναι σωστά προσαρτημένος στο εργαλείο.
27. Μην βυθίζετε το μηχάνημα σε νερό και μην τοποθετείτε το μηχάνημα σε βρεγμένη επιφάνεια.
28. Μην αφήνετε το εργαλείο χωρίς επιτήρηση σε εξωτερικούς χώρους στη βροχή.
29. Κατά τη λειτουργία ή ενώ μετακινείτε τη θέση λειτουργίας, προσέχετε να μην σκοντάψετε στους ελαστικούς σωλήνες ή στους σωλήνες στα πόδια σας.
30. Όταν χρησιμοποιείτε το μηχάνημα σε λασπώδη έδαφος, βρεγμένες κλίσεις ή ολισθηρό μέρος, να προσέχετε το πάτημά σας.

Μεταφορά

1. Κατά τη μεταφορά, σταματήστε τη λειτουργία του μηχανήματος. Διαφορετικά, η ακούσια εκκίνηση μπορεί να προκαλέσει τραυματισμό.

Κραδασμός

1. Η έκθεση σε υπερβολικούς κραδασμούς μπορεί να τραυματίσει τα αιμοφόρα αγγεία ή το νευρικό σύστημα του χειριστή και να προκαλέσει τα ακόλουθα συμπτώματα στα δάκτυλα, στα χέρια ή στους καρπούς: «Κοίμηση» (μούδιασμα), μυρμήγκιασμα, αλλαγή χρώματος ή παραμόρφωση του δέρματος. Αν προκύψει οποιοδήποτε από αυτά τα συμπτώματα, επισκεφτείτε γιατρό. Για να περιορίσετε τον κίνδυνο της «ασθένειας των άσπρων δακτύλων», διατηρείτε τα χέρια σας ζεστά κατά τη λειτουργία και διατηρείτε σε καλή κατάσταση το μηχάνημα και τα αξεσουάρ.

Συντήρηση και αποθήκευση

1. Διατηρήστε όλα τα παξιμάδια, τα μπουλόνια και τις βίδες σφικτά για να εξασφαλίσετε ότι το μηχάνημα βρίσκεται σε ασφαλή κατάσταση λειτουργίας.
2. Αν τα μέρη είναι φθαρμένα ή κατεστραμμένα, αντικαταστήστε τα με μέρη που παρέχει η Makita.
3. Φυλάξτε το μηχάνημα σε ένα στεγνό μέρος μακριά από παιδιά.
4. Όταν διακόπτετε τη λειτουργία του μηχανήματος για επιθεώρηση, σέρβις ή αποθήκευση, σβήστε το μηχάνημα και βεβαιωθείτε ότι όλα τα κινούμενα μέρη είναι εντελώς ακινητοποιημένα, και βγάλτε την κασέτα μπαταριών.
5. Να καθαρίζετε πάντα τη σκόνη και τη βρομιά από τον εξοπλισμό. Μην χρησιμοποιείτε ποτέ βενζίνη, πετρελαϊκό αιθέρα, διαλυτικό, αλκοόλη ή παρόμοιες ουσίες για το συγκεκριμένο σκοπό. Μπορεί να προκληθεί αποχρωματισμός ή ράγισμα των πλαστικών εξαρτημάτων.
6. Μην επιχειρήσετε οποιαδήποτε εργασία συντήρησης ή επισκευής που δεν περιγράφεται στο παρόν φυλλάδιο ή στο εγχειρίδιο οδηγιών της μονάδας ισχύος. Ζητήστε από ένα εξουσιοδοτημένο κέντρο σέρβις μας για μια τέτοια εργασία.
7. Να ακολουθείτε τις οδηγίες για τη λίπανση και

► Εικ.2

20. Κρατήστε την μπροστινή λαβή με το αριστερό χέρι και την πίσω λαβή με το δεξί χέρι, ανεξάρτητα αν είστε δεξιόχειρας ή αριστερόχειρας. Τυλίξτε τα δάκτυλα και τους αντίχειρές σας γύρω από τις λαβές.
21. Μην επιχειρήσετε ποτέ να θέσετε το μηχάνημα σε λειτουργία με το ένα χέρι. Η απώλεια του ελέγχου μπορεί να έχει ως αποτέλεσμα σοβαρό ή θανατηφόρο τραυματισμό. Για να μειώσετε τον κίνδυνο τραυματισμού, να κρατάτε τα χέρια και τα πόδια σας μακριά από τις βούρτσες ή τους κυλίνδρους σκουπίσματος.
22. Τηρήστε το εγχειρίδιο οδηγιών της μονάδας ισχύος για τη σωστή χρήση.
23. Ανατρέξτε στο εγχειρίδιο οδηγιών της μονάδας ισχύος για τον τρόπο εκκίνησης και ελέγχου του μηχανήματος.
24. Κατά την χρήση, να κρατάτε πάντα το εργαλείο και με τα δύο σας χέρια. Κατά τη χρήση, μην κρατάτε ποτέ το εργαλείο με ένα χέρι.

την αλλαγή των εξαρτημάτων.

8. **Να χρησιμοποιείτε πάντα γνήσια ανταλλακτικά και εξαρτήματα μόνο.** Η χρήση εξαρτημάτων ή αξεσουάρ που παρέχονται από άλλον κατασκευαστή μπορεί να έχουν ως αποτέλεσμα το σπάσιμο του εξοπλισμού, την πρόκληση ζημιάς σε ιδιοκτησία ή/και σοβαρό τραυματισμό.
9. **Ζητήστε από εξουσιοδοτημένο κέντρο σέρβις να επιθεωρήσει και να συντηρήσει το μηχάνημα σε τακτά χρονικά διαστήματα.**
10. **Πριν τη φύλαξη του μηχανήματος, εκτελέστε πλήρη καθαρισμό και συντήρηση. Αφαιρέστε την κασέτα μπαταριών.**
11. **Μην ακουμπάτε τον εξοπλισμό επάνω σε κάτι, όπως σε έναν τοίχο. Διαφορετικά, μπορεί να πέσει ξαφνικά και να προκληθεί τραυματισμός.**

Χρήση και φροντίδα μπαταριών

1. **Να επαναφορτίζετε τις μπαταρίες μόνο με το φορτιστή που καθορίζεται από τον κατασκευαστή.** Ένας φορτιστής που είναι κατάλληλος για μια συγκεκριμένη μπαταρία μπορεί να δημιουργήσει κίνδυνο πυρκαγιάς όταν χρησιμοποιείται με μια άλλη μπαταρία.
2. **Να χρησιμοποιείτε ηλεκτρικά εργαλεία μόνο με ειδικά καθορισμένες μπαταρίες.** Η χρήση κάθε άλλης μπαταρίας μπορεί να δημιουργήσει κίνδυνο τραυματισμού ή πυρκαγιάς.
3. **Όταν δεν χρησιμοποιείται η κασέτα μπαταριών, διατηρήστε τη μακριά από άλλα μεταλλικά αντικείμενα, όπως συνδετήρες, κέρματα, κλειδιά, καρφιά, βίδες ή άλλα μικρά μεταλλικά αντικείμενα, με τα οποία μπορεί να δημιουργηθεί σύνδεση από τον έναν ακροδέκτη στον άλλον.** Το βραχυκύκλωμα των ακροδεκτών της μπαταρίας μπορεί να προκαλέσει εγκαύματα ή πυρκαγιά.
4. **Υπό συνθήκες κατάχρησης, μπορεί να εξαχθεί υγρό από την μπαταρία. Να αποφεύγετε την επαφή. Εάν συμβεί επαφή κατά λάθος, εκπλύνετε με νερό. Εάν το υγρό έρθει σε επαφή με τα μάτια, αναζητήστε και ιατρική βοήθεια.** Το υγρό που εξάγεται από την μπαταρία μπορεί να προκαλέσει ερεθισμό ή εγκαύματα.
5. **Μη χρησιμοποιείτε μια κασέτα μπαταριών ή εργαλείο που έχει καταστραφεί ή τροποποιηθεί.** Οι κατεστραμμένες ή τροποποιημένες μπαταρίες μπορεί να παρουσιάσουν απρόβλεπτη συμπεριφορά που έχει ως αποτέλεσμα πυρκαγιά, έκρηξη ή κίνδυνο τραυματισμού.
6. **Μην εκθέτετε την κασέτα μπαταριών ή το εργαλείο σε πυρκαγιά ή υπερβολικά υψηλή θερμοκρασία.** Η έκθεση στην πυρκαγιά ή στη θερμοκρασία άνω των 130 °C μπορεί να προκαλέσει έκρηξη.
7. **Ακολουθήστε όλες τις οδηγίες φόρτισης και μην φορτίσετε την κασέτα μπαταριών ή το εργαλείο εκτός του θερμοκρασιακού εύρους που καθορίζεται στις οδηγίες.** Η λανθασμένη φόρτιση ή η φόρτιση σε θερμοκρασίες εκτός του καθορισμένου εύρους μπορεί να προκαλέσει ζημιά στην μπαταρία και να αυξήσει τον κίνδυνο πυρκαγιάς.

Ηλεκτρική ασφάλεια και ασφάλεια μπαταρίας

1. **Μη απορρίπτετε την μπαταρία(ίες) στη φωτιά.**

Το κελί μπορεί να εκραγεί. Συμβουλευτείτε τους τοπικούς κώδικες για πιθανές ειδικές οδηγίες απόρριψης.

2. **Μη απορρίπτετε και μην καταστρέψετε την μπαταρία(ίες).** Ο ηλεκτρολύτης που εκλύεται είναι διαβρωτικός και μπορεί να προκαλέσει ζημιά στα μάτια ή στο δέρμα. Σε περίπτωση κατάποσης, μπορεί να είναι τοξικό.
3. **Μη φορτίζετε την μπαταρία στη βροχή, αλλά ούτε σε υγρές τοποθεσίες.**
4. **Μην φορτίζετε τη μπαταρία σε εξωτερικό χώρο.**
5. **Μην χειρίζεστε τον φορτιστή, συμπεριλαμβανομένου του φινι φορτιστή, και τους ακροδέκτες φορτιστή με βρεγμένα χέρια.**
6. **Μην αλλάζετε την μπαταρία στη βροχή.**
7. **Μην αλλάζετε την μπαταρία με βρεγμένα χέρια.**
8. **Μην αλλάζετε την μπαταρία μέσα σε λακούβα ή σε βρεγμένη επιφάνεια.**

Σέρβις

1. **Να φροντίζετε το σέρβις του ηλεκτρικού εργαλείου σας να γίνεται από αρμόδιο επαγγελματία χρησιμοποιώντας μόνο γνήσια ανταλλακτικά.** Έτσι θα είστε σίγουροι για τη διατήρηση της ασφάλειας του ηλεκτρικού εργαλείου.
2. **Μην εκτελείτε ποτέ εργασίες σέρβις σε κατεστραμμένες κασέτες μπαταριών.** Οι εργασίες σέρβις των κασετών μπαταριών θα πρέπει να εκτελούνται μόνο από τον κατασκευαστή ή από εξουσιοδοτημένους παρόχους σέρβις.

ΦΥΛΑΞΤΕ ΤΙΣ ΟΔΗΓΙΕΣ ΑΥΤΕΣ.

▲ ΠΡΟΕΙΔΟΠΟΙΗΣΗ: ΜΗΝ επιτρέψετε στην άνεση ή στην εξοικείωσή σας με το προϊόν (που αποκτήθηκε από επανειλημμένη χρήση) να αντικαταστήσει την αυστηρή τήρηση των κανόνων ασφαλείας του παρόντος εργαλείου.

Η ΛΑΝΘΑΣΜΕΝΗ ΧΡΗΣΗ ή η αμέλεια να ακολουθήσετε τους κανόνες ασφαλείας που διατυπώνονται στο παρόν εγχειρίδιο οδηγιών μπορεί να προκαλέσει σοβαρό προσωπικό τραυματισμό.

ΠΕΡΙΓΡΑΦΗ ΕΞΑΡΤΗΜΑΤΩΝ

- **Εικ.3:** 1. Καπάκι 2. Σωλήνας 3. Είσοδος νερού
4. Έξοδος νερού 5. Σφικτήρας ελαστικού σωλήνα

ΣΥΝΑΡΜΟΛΟΓΗΣΗ

⚠ ΠΡΟΕΙΔΟΠΟΙΗΣΗ: Πριν συναρμολογήσετε ή ρυθμίσετε τον εξοπλισμό, σβήστε το μοτέρ και βγάλτε την κασέτα μπαταριών. Διαφορετικά, το μηχάνημα μπορεί να ξεκινήσει απρόσμενα και να προκαληθεί τραυματισμός.

⚠ ΠΡΟΕΙΔΟΠΟΙΗΣΗ: Όταν συναρμολογείτε ή ρυθμίσετε τον εξοπλισμό, να τον αφήνετε πάντα κάτω. Η συναρμολόγηση ή ρύθμιση του εξοπλισμού σε όρθια θέση μπορεί να έχει ως αποτέλεσμα σοβαρό τραυματισμό.

⚠ ΠΡΟΕΙΔΟΠΟΙΗΣΗ: Ακολουθήστε τις προειδοποιήσεις και προφυλάξεις στο κεφάλαιο «ΠΡΟΕΙΔΟΠΟΙΗΣΕΙΣ ΑΣΦΑΛΕΙΑΣ» και το εγχειρίδιο οδηγιών της ηλεκτρικής μονάδας.

Συναρμολόγηση του προσαρτήματος αντλίας

1. Αφαιρέστε τα 2 μπουλόνια.

► **Εικ.4:** 1. Μπουλόνι

2. Εισαγάγετε τον σωλήνα μέσα στην κεφαλή της αντλίας, με τρόπο ώστε η οπή στον σωλήνα να είναι ευθυγραμμισμένη με την οπή στην κεφαλή της αντλίας. Σφίξτε τα 2 μπουλόνια καλά για να στερεώσετε τον σωλήνα.

► **Εικ.5:** 1. Οπή 2. Σωλήνας 3. Μπουλόνι

ΠΑΡΑΤΗΡΗΣΗ: Όταν σφίγγετε τα μπουλόνια, ασκήστε 2,5 - 4,5 N·m ως ροπή σύσφιξης.

Τοποθέτηση του πρόσθετου σωλήνα

⚠ ΠΡΟΣΟΧΗ: Να ελέγχετε πάντα ότι ο πρόσθετος σωλήνας είναι ασφαλισμένος μετά την τοποθέτηση. Η λανθασμένη τοποθέτηση μπορεί να προκαλέσει την πτώση του προσαρτήματος από την ηλεκτρική μονάδα και προσωπικό τραυματισμό.

Τοποθετήστε τον πρόσθετο σωλήνα στην ηλεκτροκίνητη μονάδα.

1. Αφαιρέστε το καπάκι από το άκρο του σωλήνα.

► **Εικ.6:** 1. Σωλήνας 2. Καπάκι

ΕΙΔΟΠΟΙΗΣΗ: Μην απορριπτετε το καπάκι επειδή το καπάκι είναι απαραίτητο για την αποθήκευση του προσαρτήματος.

2. Γυρίστε το μοχλό προς το προσάρτημα.

► **Εικ.7:** 1. Μοχλός

3. Ευθυγραμμίστε τον πείρο με το σημάδι βέλους στη μονάδα ισχύος. Εισαγάγετε τον σωλήνα μέχρι να πεταχτεί το κουμπί απασφάλισης.

Βεβαιωθείτε ότι η γραμμή τοποθέτησης βρίσκεται στη μύτη του σημάδιου βέλους στη μονάδα ισχύος, καθώς και το σημάδι βέλους στη μονάδα ισχύος και το σημάδι βέλους στο σωλήνα είναι αντικριστά.

► **Εικ.8:** 1. Κουμπί απασφάλισης 2. Σημάδι βέλους στη μονάδα ισχύος 3. Πείρος 4. Γραμμή

4. Γυρίστε το μοχλό προς την ηλεκτρική μονάδα.

► **Εικ.9:** 1. Μοχλός

Βεβαιωθείτε ότι η επιφάνεια του μοχλού είναι παράλληλη προς το σωλήνα.

ΕΙΔΟΠΟΙΗΣΗ: Μη σφίξετε το μοχλό χωρίς να έχετε εισαγάγει τον πρόσθετο σωλήνα. Διαφορετικά, ο μοχλός μπορεί να σφίξει πολύ την είσοδο του άξονα κίνησης και να προκαλέσει ζημιά σε αυτή.

Για να αφαιρέσετε το σωλήνα, γυρίστε το μοχλό προς το προσάρτημα και τραβήξτε το σωλήνα προς τα έξω ενώ πιέζετε ταυτόχρονα προς τα κάτω το κουμπί απασφάλισης.

► **Εικ.10:** 1. Κουμπί απασφάλισης 2. Μοχλός 3. Σωλήνας

ΛΕΙΤΟΥΡΓΙΑ

⚠ ΠΡΟΕΙΔΟΠΟΙΗΣΗ: Ακολουθήστε τις προειδοποιήσεις και προφυλάξεις στο κεφάλαιο «ΠΡΟΕΙΔΟΠΟΙΗΣΕΙΣ ΑΣΦΑΛΕΙΑΣ» και το εγχειρίδιο οδηγιών της ηλεκτρικής μονάδας.

⚠ ΠΡΟΣΟΧΗ: Μην θέτετε το μηχάνημα σε λειτουργία χωρίς να έχετε τοποθετήσει τον ελαστικό σωλήνα στο προσάρτημα αντλίας.

⚠ ΠΡΟΣΟΧΗ: Όταν χρησιμοποιείτε το μηχάνημα, βεβαιωθείτε να στερεώνετε τον ελαστικό σωλήνα. Ο ελαστικός σωλήνας μπορεί να πεταχθεί ανεξέλεγκτα λόγω της πίεσης εκκένωσης.

⚠ ΠΡΟΣΟΧΗ: Ρυθμίστε τον αναρτήρα και τον ιμάτνα ώμου σε μια άνετη θέση πριν τη λειτουργία.

ΕΙΔΟΠΟΙΗΣΗ: Μην αντλείτε νερό που περιέχει μεγάλες ποσότητες στερεών ή θαλασσινό νερό.

ΕΙΔΟΠΟΙΗΣΗ: Μην αντλείτε νερό που υπερβαίνει τους 40°C.

ΕΙΔΟΠΟΙΗΣΗ: Αποστραγγίστε το νερό από τον ελαστικό σωλήνα μετά τη λειτουργία.

ΕΙΔΟΠΟΙΗΣΗ: Όταν μετακινείτε το μηχάνημα ή αλλάζετε τη θέση λειτουργίας, βεβαιωθείτε να σβήσετε το μηχάνημα και να κρατάτε τον ελαστικό σωλήνα. Εάν μετακινίσετε χωρίς να κρατάτε τον ελαστικό σωλήνα, μπορεί να προκληθεί ζημιά στο μηχάνημα.

ΕΙΔΟΠΟΙΗΣΗ: Μετά από άντληση ακάθαρτου νερού, αντλήστε φρέσκο νερό για να ξεπλύνετε τη βρομιά που προσκολλάται στην είσοδο νερού και στο εσωτερικό του ελαστικού σωλήνα.

ΕΙΔΟΠΟΙΗΣΗ: Μην τοποθετείτε το μηχάνημα στο έδαφος ενώ είναι ενεργοποιημένο. Η άμμος ή η σκόνη μπορεί να εισέλθει από την είσοδο νερού και να προκαλέσει δυσλειτουργία ή προσωπικό τραυματισμό.

Τοποθέτηση του ελαστικού σωλήνα

ΕΙΔΟΠΟΙΗΣΗ: Όταν τοποθετείτε ή αφαιρείτε τον ελαστικό σωλήνα, προσέχετε να μην πιτσιλάτε νερό από το εσωτερικό του ελαστικού σωλήνα επάνω στον χειριστή ή στη μονάδα ισχύος.

Τοποθετήστε τον ελαστικό σωλήνα στην έξοδο νερού και στερεώστε τον ελαστικό σωλήνα με τον σφιγκτήρα ελαστικού σωλήνα. Σφίξτε καλά τη βίδα του σφιγκτήρα ελαστικού σωλήνα με ένα κατσαβίδι.

► **Εικ.11:** 1. Βίδα

ΠΑΡΑΤΗΡΗΣΗ: Ο ελαστικός σωλήνας που μπορεί να τοποθετηθεί στην έξοδο νερού έχει τα εξής χαρακτηριστικά:

- Η εσωτερική διάμετρος του ελαστικού σωλήνα είναι 25 mm.
- Η εξωτερική διάμετρος του ελαστικού σωλήνα είναι 33 mm ή μικρότερη.

Λειτουργία άντλησης

Κρατήστε σταθερά το μηχανήμα και με τα δύο χέρια και εκτελέστε την εργασία άντλησης.

► **Εικ.12**

ΠΑΡΑΤΗΡΗΣΗ: Η λειτουργία άντλησης μπορεί να ξεκινήσει από στάθμη νερού περίπου 20 mm και μπορεί να συνεχιστεί μέχρι η στάθμη υπολειπόμενου νερού να είναι περίπου 10 mm.

Όταν χρησιμοποιείτε το προσάρτημα αντλίας επάνω σε λασπώδες ή αμμώδες έδαφος, στρώστε τούβλα ή άλλο υλικό και τοποθετήστε το προσάρτημα αντλίας επάνω σε αυτά για να το χρησιμοποιήσετε.

► **Εικ.13**

ΠΑΡΑΤΗΡΗΣΗ: Να γνωρίζετε ότι η άντληση μεγάλων ποσοτήτων νερού που περιέχουν λεπτά σωματίδια, όπως ιζήματα, θα συντομεύσει τη διάρκεια ζωής του προσαρτήματος αντλίας.

ΕΙΔΟΠΟΙΗΣΗ: Μην εισαγάγετε το προσάρτημα αντλίας βαθύτερα από την ένδειξη ορίου στον σωλήνα. Αν το κάνετε, μπορεί να προκληθεί δυσλειτουργία του μηχανήματος.

► **Εικ.14:** 1. Ένδειξη ορίου

ΠΑΡΑΤΗΡΗΣΗ: Εάν η έξοδος ελαστικού σωλήνα βρίσκεται μέσα σε νερό, να γνωρίζετε ότι το νερό θα επιστρέψει προς τα πίσω όταν σταματήσει η λειτουργία άντλησης.

► **Εικ.15**

ΠΑΡΑΤΗΡΗΣΗ: Εάν η θέση της εξόδου ελαστικού σωλήνα είναι χαμηλότερα από την επιφάνεια του νερού, να γνωρίζετε ότι το νερό θα συνεχίσει να ρέει από την έξοδο ελαστικού σωλήνα αφού σταματήσει η λειτουργία άντλησης.

► **Εικ.16**

ΣΥΝΤΗΡΗΣΗ

▲ΠΡΟΕΙΔΟΠΟΙΗΣΗ: Πριν επιθεωρήσετε ή συντηρήσετε τον εξοπλισμό, σβήστε το μοτέρ και βγάλετε την κασέτα μπαταριών. Διαφορετικά, το μηχανήμα μπορεί να ξεκινήσει απρόσμενα και να προκληθεί σοβαρός τραυματισμός.

▲ΠΡΟΕΙΔΟΠΟΙΗΣΗ: Όταν επιθεωρείτε ή συντηρείτε τον εξοπλισμό, να τον αφήνετε πάντα κάτω. Η συναρμολόγηση ή ρύθμιση του εξοπλισμού σε όρθια θέση μπορεί να έχει ως αποτέλεσμα σοβαρό τραυματισμό.

▲ΠΡΟΕΙΔΟΠΟΙΗΣΗ: Ακολουθήστε τις προειδοποιήσεις και προφυλάξεις στο κεφάλαιο «ΠΡΟΕΙΔΟΠΟΙΗΣΕΙΣ ΑΣΦΑΛΕΙΑΣ» και το εγχειρίδιο οδηγιών της ηλεκτρικής μονάδας.

▲ΠΡΟΣΟΧΗ: Να φοράτε γάντια όταν εκτελείτε εργασίες επιθεώρησης ή συντήρησης.

ΕΙΔΟΠΟΙΗΣΗ: Μην χρησιμοποιείτε ποτέ βενζίνη, πετρελαϊκό αιθέρα, διαλυτικό, αλκοόλη ή παρόμοιες ουσίες. Μπορεί να προκληθεί αποχρωματισμός, παραμόρφωση ή ρωγμές.

Για τη διατήρηση της ΑΣΦΑΛΕΙΑΣ και ΑΞΙΟΠΙΣΤΙΑΣ του προϊόντος, οι επισκευές και οποιαδήποτε άλλη εργασία συντήρησης ή ρύθμισης πρέπει να εκτελούνται από εξουσιοδοτημένα ή εργοστασιακά κέντρα εξυπηρέτησης της Makita, χρησιμοποιώντας πάντοτε ανταλλακτικά της Makita.

Καθαρισμός της εισόδου νερού

Αν η εισόδος νερού είναι φραγμένη με άμμο ή άλλο στερεό υλικό, ακολουθήστε τα παρακάτω βήματα.

1. Χαλαρώστε τη βίδα της εισόδου νερού και, στη συνέχεια, αφαιρέστε την πλάκα περιστρέφοντάς την.
► **Εικ.17:** 1. Βίδα 2. Πλάκα 3. Πτερωτή
2. Καθαρίστε το εσωτερικό της εισόδου νερού με τρεχούμενο νερό. Αφαιρέστε τις ακαθαρσίες που έχουν προσκολληθεί στην πλάκα.
3. Ελέγξτε την πτερωτή για σπάσιμο, παραμόρφωση, φθορά ή οποιοδήποτε άλλο πρόβλημα. Αν παρατηρήσετε οποιοδήποτε πρόβλημα, απευθυνθείτε σε εξουσιοδοτημένο κέντρο εξυπηρέτησης για επισκευή.
4. Προσαρτήστε την πλάκα και σφίξτε τη βίδα.

Επιθεώρηση

▲ΠΡΟΣΟΧΗ: Μην χρησιμοποιείτε το μηχανήμα εάν εντοπίσετε οποιαδήποτε ανωμαλία με την πτερωτή. Εάν δεν το κάνετε αυτό, μπορεί να οδηγήσει σε ζημιά στο προσάρτημα αντλίας και να προκληθεί τραυματισμός.

- Γενική επιθεώρηση
Ελέγξτε για μέρη με ζημιά. Ζητήστε από ένα εξουσιοδοτημένο κέντρο σέρβις μας να τα αντικαταστήσει αν είναι απαραίτητα.
- Επιθεώρηση για πτερωτή
Ελέγξτε την πτερωτή για σπάσιμο, παραμόρφωση, φθορά ή οποιοδήποτε άλλο πρόβλημα.

Λίπανση κινούμενων μερών

ΕΙΔΟΠΟΙΗΣΗ: Ακολουθήστε τις οδηγίες για τη συχνότητα και την παρεχόμενη ποσότητα γράσου. Διαφορετικά, η ανεπαρκής λίπανση μπορεί να προκαλέσει ζημιά στα κινούμενα μέρη.

Αξονας οδήγησης:

Ρίξτε γράσο (γράσο Makita N No.2 ή ισοδύναμο) κάθε 30 ώρες λειτουργίας.

► **Εικ.18**

ΠΑΡΑΤΗΡΗΣΗ: Μπορείτε να αγοράσετε αυθεντικό γράσο της Makita από τον τοπικό σας αντιπρόσωπο της Makita.

Αποθήκευση

Όταν αποθηκεύετε το προσάρτημα, αφαιρέστε τον ελαστικό σωλήνα. Όταν αποθηκεύετε το προσάρτημα ξεχωριστά από τη μονάδα ισχύος, τοποθετήστε το καπάκι στο άκρο του σωλήνα.

► **Εικ.19**

Μεσοδιάστημα επιθεώρησης και συντήρησης

Ωρα λειτουργίας		Πριν από τη λειτουργία	Κάθε ημέρα (10 ώρες)	30 ώρες
Ολόκληρη μονάδα	Επιθεωρήστε οπτικά για κατεστραμμένα μέρη	✓	-	-
Πλάκα και πτερωτή	Επιθεωρήστε οπτικά για κατεστραμμένα μέρη	✓	-	-
Άξονας οδήγησης	Χορηγήστε γράσο	-	-	✓
Ηλεκτρική μονάδα	Ανατρέξτε στο εγχειρίδιο οδηγιών της ηλεκτρικής μονάδας			

ΑΝΤΙΜΕΤΩΠΙΣΗ ΠΡΟΒΛΗΜΑΤΩΝ

Πριν ζητήσετε επισκευές, εκτελέστε αρχικά τη δική σας επιθεώρηση. Αν εντοπίσετε πρόβλημα που δεν επεξηγείται στο εγχειρίδιο, μην επιχειρήσετε να αποσυναρμολογήσετε το μηχάνημα. Αντ' αυτού, ζητήστε βοήθεια από εξουσιοδοτημένα κέντρα εξυπηρέτησης της Makita και πάντοτε να χρησιμοποιείτε γνήσια ανταλλακτικά της Makita.

Κατάσταση προβλήματος	Πιθανή αιτία (δυσλειτουργία)	Αποκατάσταση
Το μοτέρ δεν εκκινείται.	-	Ανατρέξτε στο εγχειρίδιο οδηγιών της ηλεκτρικής μονάδας.
Το μοτέρ σταματά γρήγορα.	-	Ανατρέξτε στο εγχειρίδιο οδηγιών της ηλεκτρικής μονάδας.
Οι στροφές μοτέρ δεν αυξάνονται.	-	Ανατρέξτε στο εγχειρίδιο οδηγιών της ηλεκτρικής μονάδας.
Η αντίλία δεν εκκινείται. ⇒ Σταματήστε το μοτέρ αμέσως.	Οι σωλήνες της μονάδας ισχύος και του προσαρτήματος δεν είναι συνδεδεμένες σωστά.	Συνδέστε τους σωλήνες σωστά.
	Μη φυσιολογικό σύστημα μετάδοσης	Απευθυνθείτε σε εξουσιοδοτημένο κέντρο σέρβις για επισκευή.
Η ροή νερού δεν είναι επαρκής.	Η πλάκα της εισόδου νερού είναι φραγμένη.	Καθαρίστε την είσοδο νερού.
	Το εσωτερικό της αντλίας είναι φραγμένο.	Απευθυνθείτε σε εξουσιοδοτημένο κέντρο σέρβις για επισκευή.
	Η πτερωτή είναι φθαρμένη ή σπασμένη.	Απευθυνθείτε σε εξουσιοδοτημένο κέντρο σέρβις για επισκευή.
Η μονάδα ισχύος υφίσταται ανώμαλη δόνηση. ⇒ Σταματήστε το μοτέρ αμέσως.	Μη φυσιολογικό σύστημα μετάδοσης	Απευθυνθείτε σε εξουσιοδοτημένο κέντρο σέρβις για επισκευή.

ΠΡΟΑΙΡΕΤΙΚΑ ΕΞΑΡΤΗΜΑΤΑ

⚠ ΠΡΟΣΟΧΗ: Αυτά τα εξαρτήματα ή προσαρτήματα συνιστώνται για χρήση με το μηχάνημά σας Makita που καθορίζεται στο παρόν εγχειρίδιο. Η χρήση άλλων εξαρτημάτων ή προσαρτημάτων μπορεί να παρουσιάσει κίνδυνο για τραυματισμό ατόμων. Χρησιμοποιήστε εξαρτήματα ή προσαρτήματα μόνο για τον καθορισμένο σκοπό.

Εάν χρειάζεστε οποιαδήποτε βοήθεια για περισσότερες πληροφορίες σε σχέση με αυτά τα εξαρτήματα, απευθυνθείτε στο τοπικό σας κέντρο εξυπηρέτησης Makita.

- Γνήσια μπαταρία και φορτιστής της Makita

ΠΑΡΑΤΗΡΗΣΗ: Μερικά στοιχεία στη λίστα μπορεί να συμπεριλαμβάνονται στη συσκευασία προϊόντος ως στάνταρ εξαρτήματα. Μπορεί να διαφέρουν ανάλογα με τη χώρα.

TÜRKÇE (Orijinal talimatlar)

UYARI

- Bu cihaz ticari alanlarda kullanılmak üzere tasarlanmıştır.
- Bu cihaz çocuklar tarafından kullanılmalıdır. Temizlik ve kullanıcı bakım işlemleri çocuklar tarafından yapılmamalıdır. Çocuklar cihazla oynamamalıdır.
- Cihazlar, gözetim altında bulundurulmaları veya aracın güvenli bir şekilde kullanımına ilişkin eğitim almaları ve aracın kullanımı ile ilgili tehlikeleri anlamış olmaları koşuluyla fiziksel, duyuşsal veya zihinsel engelli ya da tecrübe ve bilgisi olmayan kişiler tarafından kullanılabilir.
- Takmadan, sökmeden, temizlemeden veya bakım yapmadan önce ve parçaları değiştirirken bataryayı mutlaka cihazdan çıkarın.
- Donma etkisine karşı korunduğuna dair işaret bulunmayan pompalar, dondurucu hava koşullarında dışarıda bırakılmamalıdır.
- Bataryanın tip referansı için güç ünitesinin kullanma kılavuzuna bakın.
- Bataryanın nasıl takılıp çıkarıldığı ile ilgili olarak güç ünitesinin kullanma kılavuzuna bakın.
- Batarya kartuşunu bertaraf ederken aletten çıkarın ve güvenli bir yerde bertaraf edin. Bataryanın bertaraf edilmesi ile ilgili yerel düzenlemelere uyun.
- Alet uzun süre kullanılmayacaksa batarya aletten çıkarılmalıdır.
- Batarya kartuşunu kısa devre yapmayın.
- Kullanıcı bakımı sırasındaki uygun önlem bilgileri için "BAKIM" bölümüne bakın.

TEKNİK ÖZELLİKLER

Model:		PF400MP
Kapasiteler *1	Maksimum basma yüksekliği (Yüksek hız)	14,0 m
	Maksimum basma yüksekliği (Orta hız)	11,0 m
	Maksimum basma yüksekliği (Düşük hız)	6,0 m
	Maximum debi (Yüksek hız)	145 l/dak
	Maximum debi (Orta hız)	140 l/dak
	Maximum debi (Düşük hız)	95 l/dak
Kapasiteler *2	Maksimum basma yüksekliği (Yüksek hız)	11,0 m
	Maksimum basma yüksekliği (Düşük hız)	8,0 m
	Maximum debi (Yüksek hız)	120 l/dak
	Maximum debi (Düşük hız)	100 l/dak
Kapasiteler *3	Maksimum basma yüksekliği (Yüksek hız)	15,0 m
	Maksimum basma yüksekliği (Orta hız)	11,0 m
	Maksimum basma yüksekliği (Düşük hız)	6,0 m
	Maximum debi (Yüksek hız)	150 l/dak
	Maximum debi (Orta hız)	140 l/dak
	Maximum debi (Düşük hız)	95 l/dak
Maksimum su sıcaklığı		40 °C
Tam uzunluk		725 mm
Net ağırlık		1,0 kg

*1. DUX60 Kablosuz Çok Fonksiyonlu Akülü Kafa ile birlikte pompa ek parçasının kapasiteleri

*2. DUX18 Kablosuz Çok Fonksiyonlu Akülü Kafa ile birlikte pompa ek parçasının kapasiteleri

*3. UX01G Kablosuz Çok Fonksiyonlu Akülü Kafa ile birlikte pompa ek parçasının kapasiteleri

*4. Maksimum debi değeri, basma yüksekliği 0 m iken olan değerdir.

- Sürekli yapılan araştırma ve geliştirmelerden dolayı, burada belirtilen özellikler önceden bildirilmeksizin değiştirilebilir.
- Özellikler ülkeden ülkeye değişebilir.

Onaylı güç ünitesi

Bu ek parça sadece aşağıdaki güç ünitesi(üniteleri) ile kullanım için onaylanmıştır:

- DUX60 Kablosuz çok fonksiyonlu akülü kafa
- DUX18 Kablosuz çok fonksiyonlu akülü kafa
- UX01G Kablosuz çok fonksiyonlu akülü kafa

⚠UYARI: Ek parçayı hiçbir zaman onaysız güç ünitesi ile kullanmayın. Onaysız kombinasyon ciddi yaralanmalara neden olabilir.

NOT: EMI (elektromanyetik girişim) mevzuatı bulunan Avrupa ülkelerinde (Birleşik Krallık ve Rusya dahil), Avustralya, Yeni Zelanda, Kore, Çin, Güney Afrika vb. ülkelerde bu ek parça, Y ile biten 30291 rakamından daha küçük seri numaralı UX01G ile kullanılamaz. UX01G seri numarası aşağıdaki şartlardan herhangi birini karşılıyorsa bu ek parça belirtilen ülkelerde de kullanılabilir:









- 30291Y veya Y ile biten 30291 rakamından daha büyük bir numara
- Y dışında herhangi bir alfabe harfi ile biten tüm numaralar

* Seri numarası, şekilde gösterildiği gibi batarya terminalinde belirtilmiştir. Etiket tasarımı farklı olabilir.

► **Şek.1:** 1. Seri numarası

Semboller

Ekipmanı için kullanılacak semboller aşağıda gösterilmiştir. Kullanmadan önce anlamlarını anladığınızdan emin olun.

	Çok özenli ve dikkatli kullanın.
	El kitabını okuyun.
	Kask, koruyucu gözlük ve kulak koruyucu takın.
	Koruyucu eldiven giyin.
	Altı kaymayan sağlam ayakkabılar giyin. Çelik burunlu güvenlik ayakkabıları önerilir.
	İçme suyu için kullanmayın.
	Maksimum su sıcaklığı 40°C'dir.
	Çevredekilere, hayvanlara, güç ünitesine veya enerjili parçalara su dökmeyin veya sıçratmayın.



Sadece AB ülkeleri için
Ekipmanda tehlikeli bileşenler bulunduğundan dolayı atık elektrikli ve elektronik ekipmanlar, aküler ve bataryalar çevre ve insan sağlığı üzerinde olumsuz etkiye yol açabilir.

Elektrikli ve elektronik cihazları veya bataryaları evsel atıklarla birlikte atmayın!
Atık elektrikli ve elektronik ekipmanlar ile akümülatörler ve bataryalar hakkındaki Avrupa Direktifi ve söz konusu direktifin ulusal yasalara uyarlanması gereğince atık elektrikli ekipmanlar, bataryalar ve akümülatörler ayrı olarak depolanmalı ve çevre koruma hakkındaki mevzuata uygun olarak faaliyet gösteren ayrı bir kentsel atık toplama noktasına teslim edilmelidir.
Bu husus, ekipman üzerinde yerleştirilmiş üzerinde çarpı işareti bulunan tekerlekli çöp kovası simgesi ile belirtilmiştir.

Kullanım amacı

Bu ek parça, sadece onaylı bir güç ünitesiyle su pompalamak amacıyla tasarlanmıştır. Ek parçayı hiçbir zaman başka amaçlarla kullanmayın. Ek parçayı amacı dışında kullanmak ciddi yaralanmaya neden olabilir.

Uygunluk Beyanları

Sadece Avrupa ülkeleri için

Üretici firma: **Makita Europe N.V.**, İş adresi: **Jan-Baptist Vinkstraat 2 3070 Kortenberg BELÇİKA.**

Kazuhisa Makino'ya teknik dosyayı derleme yetkisi verir ve yegane bizim sorumluluğumuzda aşağıda adı verilen ürün/ürünlerin;

Adı: **Pompa Ek Parçası**. Tip Adı: **PF400MP**.

2006/42/EC'nin ilgili tüm hükümlerini karşıladığını ve ayrıca aşağıdaki EC/EU Direktiflerinin: **2000/14/EC** ilgili hükümlerini karşıladığını ve aşağıdaki Uyumlu Hale Getirilmiş Standartlara uygun olarak imal edildiğini beyan ederiz: **EN 60335-1:2012+A11:2014+A13:2017 +A1:2019+A14:2019+A2:2019+A15:2021+A16:2023.**

EN IEC 60335-2-41:2021+A11:2021.

Beyan yeri ve tarihi: **Kortenberg, Belçika. 1, 4, 2025**

Sorumlu kişi: **Kazuhisa Makino, Direktör - Makita Europe N.V.**

GÜVENLİK UYARILARI

Pompa Güvenlik Talimatları

⚠UYARI: Kullanmadan önce bu makine ile verilen tüm güvenlik uyarıları, talimatlar, resimler ve teknik özellikler ile güç ünitesinin kullanım kılavuzunu okuyun. Aşağıda listelenen tüm talimatların takip edilmemesi elektrik çarpmasına, yangına ve/veya kullanıcı ve/veya çevredekilerin ciddi şekilde yaralanmasına neden olabilir.

Tüm uyarıları ve talimatları iletiride başvurmak için saklayın.

Uyarılarda ve önlemlerdeki "pompa" ve "makine" terimi, ek parça ve güç ünitesi kombinasyonunu ifade eder.

Eğitim

1. Talimatları dikkatlice okuyun. Makinenin kontrollerine ve doğru kullanımına aşinalık kazanın.
2. Fiziksel, duyuşsal ya da zihinsel yetenekleri kısıtlı olan veya deneyim ve bilgileri olmayan ya da bu talimatlara aşına olmayan kişilerin ve çocukların makineyi kullanmasına asla izin vermeyin. Yerel mevzuat, operatör yaşını kısıtlayabilir.
3. Makineyi asla çevresinde insanlar, özellikle de çocuklar veya evcil hayvanlar varken kullanmayın.
4. Diğer insanlara ya da mallarına gelecek zararlardan ve kazalardan kullanıcının sorumlu olduğunu unutmayın.

Hazırlık

1. Makineyi kullanırken daima sağlam ayakkabılar ve uzun pantolonlar giyin.
2. Su girişine çekilebilecek takılar takmayın ve bol elbiseler giymeyin. Uzun saçlarınız su girişlerinden uzak tutun.
3. Elektrikli aletleri kullanırken gözlerinizi korumak için daima koruyucu gözlük kullanın. Gözlüklerin ABD'de ANSI Z87.1 ile, Avrupa'da EN 166 ile ya da Avustralya/Yeni Zelanda'da AS/NZS 1336 ile uyumlu olması gereklidir. Avustralya/Yeni Zelanda'da, yüzünüzü korumanız için yüz koruyucu maske kullanılması da yasal olarak gereklidir.

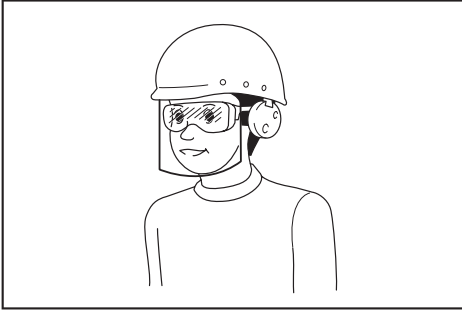

Alet operatörlerinin ve çalışma alanının yakınında çalışan diğer kişilerin uygun koruyucu güvenlik ekipmanlarını kullanmasının sağlanması, işverenin yükümlülüğündedir.

4. Tozdan rahatsız olmamak için toz maskesi takılması tavsiye edilir.
5. Makineyi kullanırken daima kaymaz ve koruyucu ayakkabı giyin. Kaymaz, kapalı topuklu güvenlik botları ve ayakkabıları yaralanma riskini azaltır.
6. Kulak tıkacı gibi kulak koruyucu takın. Gürültüye maruz kalmak işitme kaybına neden olabilir.
7. Koruyucu eldiven giyin.

Çalıştırma

1. Çalıştırmadan önce çalışma alanında hortuma zarar verebilecek keskin cisimlerin

olmadığından emin olun.

2. Çevredekilere, hayvanlara, güç ünitesine veya enerjili parçalara su dökmeyin veya sıçratmayın.
3. Pompayı içme suyu için kullanmayın.
4. Aşındırıcı kimyasal maddeleri veya yanıcı sıvıları pompalamayın.
5. Bölgeyi çocuklar, izleyenler ve evcil hayvanlardan temizleyin. Tüm çocuklar, izleyenler ve evcil hayvanları en az 5 m'lik yarıçapın dışında tutun.
6. Makineyi kapatın, batarya kartuşunu çıkarın ve hareket eden tüm parçaların tamamen durduğundan emin olun
 - makineyi kullanmayı bıraktığınızda.
 - tıkanıklıkları temizlemeden önce.
 - makineyi kontrol etmeden, temizlemeden ve üzerinde çalışmadan önce.
 - makine anormal bir şekilde titremeye başlarsa.
7. Makineyi sadece gün ışığında ya da iyi aydınlatma sağlayan yapay ışıkta kullanın.
8. Fazla ileriyi uzanmaya çalışmayın ve her zaman doğru bir dengeyi koruyun ve yere sağlam basın.
9. Eğitilmiş yerlerde adımlarınıza daima dikkat edin.
10. Makineyi sağlam bir yüzeyde önerilen konumda çalıştırın.
11. Makineyi yüksek yerlerde çalıştırmayın.
12. Makine herhangi bir yabancı cisme çarparsa veya makinede alışılmamış gürültü veya titreşim gibi herhangi bir anormallik tespit edilirse makineyi durdurmak için hemen kapatın. Makine hasar görmüşse Makita Yetkili Servis Merkezlerine tamir ettirin.
13. İstem dışı çalışmasını önleyin. Batarya kartuşunu takmadan, makineyi elinize almadan veya taşımadan önce anahtarın kapalı konumda olduğundan emin olun. Makineyi parmağınız anahtarın üzerindeki taşımacı ya da anahtar açık konumundayken makineye güç vermek kazalara davetiye çıkarır.
14. Makineyi monte etmeden veya ayarlamadan önce makineyi kapatın ve batarya kartuşunu çıkarın.
15. Makineyi çalıştırmadan önce kişisel koruyucu ekipman giyin.
16. Makineyi çalıştırmadan önce makineyi hasarlara, gevşek vidalara/somunlara veya hatalı montaja karşı kontrol edin. Tüm anahtarları kolay kullanım açısından kontrol edin. Kolları temizleyin ve kurulaştırın.
17. Makine veya hortum hasarlı veya tamamen monte edilmemiş ise makineyi çalıştırmaya asla kalkışmayın.
18. Omuz askısı ve kulpu, kullanıcının vücut ölçüsüne uyacak şekilde ayarlayın.
19. İşlem sırasında, omuz askısını kullanın. Makineyi sağ tarafınızda sıkı bir şekilde tutun.

► Şek.2

20. İster sağlak, ister solak olun; ön sapı sol elinizle, arka sapı sağ elinizle tutun. Parmaklarınızı baş parmaklarınızla birlikte

sapların etrafına kenetleyin.

21. Makineyi asla tek elle kullanmaya çalışmayın. Kontrolün kaybedilmesi ciddi ya da ölümcül yaralanmalarla sonuçlanabilir. Yaralanma riskini azaltmak için, ellerinizi ve ayaklarınızı fırçalardan veya süpürme silindirlerinden uzak tutun.
22. Uygun kullanım için güç ünitesinin kullanma kılavuzuna bakın.
23. Makineyi çalıştırma ve kontrol etme hakkında bilgi için güç ünitesinin kullanım kılavuzuna bakın.
24. Kullanım sırasında aleti daima iki elinizle birden tutun. Kullanım sırasında aleti asla tek elinizle tutmayın.
25. Aleti kötü havada veya yıldırım riski varken çalıştırmayın.
26. Çalıştırmadan önce omuz askısının alete düzgün bir şekilde takıldığından emin olun.
27. Makineyi suya batırmayın veya makineyi ıslak yüzeylere yerleştirmeyin.
28. Aleti dışarıda yağmur altında gözetimsiz bırakmayın.
29. Çalışma sırasında veya çalışma konumunuzu değiştirirken ayaklarınızla hortumlara veya borulara takılarak düşmemeye dikkat edin.
30. Makineyi çamurlu zeminde, ıslak yamaçlarda veya kaygan yerlerde kullanırken dengeye dikkat edin.

Nakliye

1. Nakliye sırasında makineyi durdurun. Aksi takdirde yanlışlıkla çalıştırmak yaralanmaya sebep olabilir.

Titreşim

1. Aşırı titreşime maruz kalmak kullanıcının kan damarlarına veya sinir sistemine zarar verir ve parmaklarda, ellerde veya bileklerde aşağıdaki belirtilere neden olur: Uyuşma, karınca, ağrı, biçak saplanıyor hissi, cilt renginde değişme. Bu belirtilerden herhangi biri olursa doktora görünün. "Beyaz parmak hastalığı" riskini azaltmak için kullanım sırasında ellerinizi sıcak tutun ve makine ve aksesuarlara iyi bakın.

Bakım ve saklama

1. Makineyi güvenli bir şekilde çalışır durumda tutmak için tüm somunların, civataların ve vidaların sağlam şekilde sıkıldığından emin olun.
2. Parçalar aşınır veya hasar görürse bunları Makita tarafından sağlanan parçalarla değiştirin.
3. Makineyi çocukların ulaşamayacağı kuru bir yerde saklayın.
4. Makineyi kontrol, bakım veya saklama maksadıyla durdurduğunuzda makineyi kapatın ve hareketli tüm parçaların tamamen durduğundan emin olun ve batarya kartuşunu çıkarın.
5. Cihazı daima toz ve kire karşı temiz tutun. Bu iş için asla benzin, tiner, alkol ve benzeri maddeleri kullanmayın. Plastik parçalarda renk değişimi, deformasyon veya çatlaklar oluşabilir.
6. Bu kitapçıkta ya da güç ünitesinin kullanım

kılavuzunda açıklananlar dışında bir bakım veya onarım işlemi yapmayı denemeyin. Bu tür işlemler için yetkili servis merkezimize başvurun.

7. Yağlama ve aksesuar değişimi için talimatları izleyin.
8. Daima ve sadece orijinal yedek parçalar ve aksesuarları kullanın. Üçüncü taraflarca sağlanan parça veya aksesuarların kullanımı aletin arızalanması, eşyalara hasar görmesi ve/veya ciddi yaralanmaya neden olabilir.
9. Yetkili servis merkezimizden düzenli aralıklarla makinenin kontrol edilmesini ve bakımının yapılmasını isteyin.
10. Makineyi saklamadan önce, tam bir temizlik ve bakım yapın. Batarya kartuşunu çıkarın.
11. Cihazı herhangi bir yere, örneğin duvara, dayamayın. Aksi takdirde aniden düşebilir ve yaralanmaya neden olabilir.

Bataryalı aletin kullanımı ve bakımı

1. Sadece üretici tarafından belirtilen şarj aleti ile şarj edin. Bir batarya kutusu için uygun olan şarj cihazı başka bir batarya kutusu ile kullanıldığında yangın riski oluşturabilir.
2. Elektrikli aletleri sadece özel olarak belirtilen batarya kutuları ile kullanın. Başka batarya kutularının kullanımı yaralanma ve yangın riski oluşturabilir.
3. Batarya kutusu kullanılmadığında; iki terminal arasında bağlantı kurulmasına sebep olabilecek ataç, bozuk para, anahtar, çivi, vida gibi metal nesnelere ya da küçük metal objelere uzak tutun. Batarya terminallerine kısa devre yaptırmak yanıklara ya da yangına yol açabilir.
4. Kötü koşullarda bataryadan sıvı sızabilir; bu sıvıya temas etmeyin. Eğer istemeden bir temas olursa suyla yıkayın. Sıvı göze temas ederse, suyla yıkadıktan sonra tıbbi yardım alın. Bataryadan çıkan sıvı tahrişe ya da yanıklara neden olabilir.
5. Batarya kutusu ya da alet hasar görmüşse ya da üzerinde değişiklik yapılmışsa batarya kutusunu kullanmayın. Hasar görmüş ya da üzerinde değişiklik yapılmış batarya kutuları yangın, patlama ya da yaralanma riski ile sonuçlanan beklenmedik davranışlar sergileyebilir.
6. Batarya kutusunu veya aleti ateşe ya da aşırı sıcaklıklara maruz bırakmayın. Ateşe ya da 130 °C'nin üzerindeki sıcaklıklara maruz bırakmak patlamaya neden olabilir.
7. Tüm şarj talimatlarına uyun ve batarya kutusunu ya da aleti yönergelerde belirtilen sıcaklık aralığının dışındaki sıcaklıklarda şarj etmeyin. Uygun olmayan bir şekilde ya da belirtilen sıcaklık aralığının dışında şarj etmek bataryaya zarar verebilir ve yangın riskini artırabilir.

Elektrik ve batarya güvenliği

1. Bataryayı/bataryaları ateşe atmayın. Batarya hücresi patlayabilir. Bertaraf etmeye ilişkin özel talimatlar için yerel yönetmelikleri kontrol edin.
2. Batarya/bataryaları açmayın ya da batarya(lar) üzerinde değişiklik yapmayın. Ortaya çıkan elektrolit aşındırıcıdır ve gözlere ya da cilde zarar

verebilir. Yutulduğu takdirde zehirli olabilir.

3. **Bataryayı yağmurda veya ıslak yerlerde şarj etmeyin.**
4. **Bataryayı açık alanda şarj etmeyin.**
5. **Şarj aleti fişi ve şarj aleti terminaleri dahil şarj aletine ıslak ellerle dokunmayın.**
6. **Bataryayı yağmurda değiştirmeyin.**
7. **Bataryayı ıslak ellerle değiştirmeyin.**
8. **Bataryayı su biriktisinde veya ıslak yüzeylerde değiştirmeyin.**

Servis

1. **Elektrikli aletinize nitelikli bir onarım elemanı tarafından orijinal parçaları kullanılarak servis verilmesini sağlayın.** Bu, elektrikli aletin güvenli kalmasını temin eder.
2. **Hasarlı batarya kutularını asla tamir etmeye çalışmayın.** Batarya kutularının tamiri sadece üretici veya yetkili servis sağlayıcıları tarafından yapılmalıdır.

BU TALİMATLARI SAKLAYIN.

⚠UYARI: Ürünü kullanırken (defalarca kullanınca kazanılan) rahatlık ve tanıdıklık duygusunun ilgili ürünün güvenlik kurallarına sıkı sıkıya bağlı kalmanızı yerine geçmesine İZİN VERMEYİN. **YANLIŞ KULLANIM** veya bu kullanma kılavuzunda belirtilen emniyet kurallarına uymama ciddi yaralanmaya neden olabilir.

PARÇALARIN TANIMI

- **Şek.3:** 1. Başlık 2. Boru 3. Su girişi 4. Su çıkışı
5. Hortum kelepeçisi

MONTAJ

⚠UYARI: Ekipmanı monte etmeden veya ayarlamadan önce motoru kapatın ve batarya kartuşunu çıkarın. Aksi takdirde makine kazara çalışmaya başlayarak yaralanmaya neden olabilir.

⚠UYARI: Ekipmanı monte ederken veya ayarlarken daima yere koyun. Ekipmanın dik konumda monte edilmesi veya ayarlanması ciddi yaralanmaya neden olabilir.

⚠UYARI: "GÜVENLİK UYARILARI" bölümündeki ve güç ünitesinin kullanma kılavuzundaki uyarılara ve önlemlere uyun.

Pompa ek parçasının monte edilmesi

1. 2 civatayı çıkarın.
► **Şek.4:** 1. Cıvata
2. Boru üzerindeki delik, pompa kafası üzerindeki delikle aynı hizada olacak şekilde boruyu pompa kafasına sokun. 2 civatayı iyice sıkarak boruyu sabitleyin.

- **Şek.5:** 1. Delik 2. Boru 3. Cıvata

NOT: Cıvataları sıkarken sıkıma torku olarak 2,5 - 4,5 N·m uygulayın.

Ek borunun takılması

⚠DİKKAT: Monte ettikten sonra ek borunun sabitlenmiş olduğunu mutlaka kontrol edin. Hatalı montaj ek parçanın güç ünitesinden düşmesine neden olabilir ve yaralanmaya yol açabilir.

Ek boruyu ana üniteye takın.

1. Başlığı borunun ucundan çıkarın.
► **Şek.6:** 1. Boru 2. Başlık

ÖNEMLİ NOT: Ek parçayı depolamak için başlık gerekeceğinden başlığı atmayın.

2. Mandalı ek parçaya doğru çevirin.
► **Şek.7:** 1. Mandal
3. Pimi güç ünitesinin üzerindeki ok işaretiyle hizalayın. Serbest bırakma düğmesi yukarı çıkana dek boruyu sokun.

Konum çizgisinin, güç ünitesinin üzerindeki ok işaretinin ucunda olduğundan ve güç ünitesinin üzerindeki ok işareti ile borunun üzerindeki ok işaretinin birbirlerine baktığından emin olun.

- **Şek.8:** 1. Serbest bırakma düğmesi 2. Güç ünitesinin üzerindeki ok işareti 3. Pim 4. Konum çizgisi 5. Borunun üzerindeki ok işareti

4. Mandalı güç ünitesine doğru çevirin.
► **Şek.9:** 1. Mandal

Mandalın yüzeyinin boruya paralel olduğundan emin olun.

ÖNEMLİ NOT: Mandalı, ek boru takılmadan sıkmayın. Aksi takdirde mandal, tahrik milinin girişini çok fazla sıkıp ona zarar verebilir.

Boruyu çıkarmak için, mandalı ek parçaya doğru çevirin ve serbest bırakma düğmesine basarak boruyu çekip çıkarın.

- **Şek.10:** 1. Serbest bırakma düğmesi 2. Mandal 3. Boru

KULLANIM

⚠UYARI: "GÜVENLİK UYARILARI" bölümündeki ve güç ünitesinin kullanma kılavuzundaki uyarılara ve önlemlere uyun.

⚠DİKKAT: Hortumu pompa ek parçasına takmadan makineyi çalıştırmayın.

⚠DİKKAT: Makineyi çalıştırırken hortumu sabitlediğinizden emin olun. Tahliye basıncı nedeniyle hortum fırlayabilir.

⚠DİKKAT: Kullanmadan önce askının konumunu ve omuz askısını rahat hissettiğiniz konuma ayarlayın.

ÖNEMLİ NOT: Büyük miktarda katı madde veya deniz suyu içeren suyu pompalamayın.

ÖNEMLİ NOT: 40°C'yi aşan suyu pompalamayın.

ÖNEMLİ NOT: Çalışma bittikten sonra hortumdaki suyu boşaltın.

ÖNEMLİ NOT: Makineyi taşıırken veya çalışma konumunu değiştirirken mutlaka makineyi kapatın ve hortumu tutun. Hortumu tutmadan taşırsanız makine hasar görebilir.

ÖNEMLİ NOT: Atık suyu pompaladıktan sonra su girişine ve hortumun içine yapışan pislikleri yıkayarak uzaklaştırmak için tatlı su pompalayın.

ÖNEMLİ NOT: Makineyi açıkken yere koymayın. Su girişinden kum veya toz girerek arıza veya yaralanmaya neden olabilir.

Hortumun takılması

ÖNEMLİ NOT: Hortumu takarken veya çıkarırken hortumun içindeki suyu operatöre veya güç ünitesine sıçratmamaya dikkat edin.

Hortumu su çıkışına takın ve hortumu hortum kelepçesi ile sabitleyin. Hortum kelepçesinin vidasını bir tornavida ile iyice sıkın.

► **Şek.11:** 1. Vida

NOT: Su çıkışına takılabilecek hortum şu şekildedir:

- Hortumun iç çapı 25 mm.
- Hortumun dış çapı 33 mm veya daha az.

Pompalama işlemi

Makineyi her iki elle sıkıca tutun ve pompalama işlemi gerçekleşsin.

► **Şek.12**

NOT: Pompalama işlemi yaklaşık 20 mm su seviyesinden başlatılabilir ve yaklaşık 10 mm kalan su seviyesine kadar gerçekleştirilebilir.

Pompa ek parçasını çamurlu veya kumlu toprakta kullanırken yere blok veya başka malzemeler yerleştirin ve pompa ek parçasını bunların üzerinde kullanın.

► **Şek.13**

NOT: Çökelti gibi ince parçacıklar içeren büyük miktarda su pompalamanın pompa ek parçasının ömrünü kısaltacağına dikkat edin.

ÖNEMLİ NOT: Pompa ek parçasını boru üzerindeki sınır işaretinden daha derine sokmayın. Aksi takdirde makinenin arızalanmasına neden olabilir.

► **Şek.14:** 1. Sınır işareti

NOT: Hortum çıkışı suda ise pompalama işlemi durduğunda suyun geri akacağına dikkat edin.

► **Şek.15**

NOT: Hortum çıkışının konumu su yüzeyinden daha aşağıda ise pompalama işlemi durdurduktan sonra hortum çıkışından su akmaya devam edeceğine dikkat edin.

► **Şek.16**

BAKIM

⚠UYARI: Ekipmanı kontrol etmeden veya bakımını yapmadan önce motoru kapatın ve batarya kartuşunu çıkarın. Aksi takdirde makine kazara çalışmaya başlayarak ciddi yaralanmaya neden olabilir.

⚠UYARI: Ekipmanı kontrol ederken veya bakımını yaparken daima yere koyun. Ekipmanın dik konumda monte edilmesi veya ayarlanması ciddi yaralanmaya neden olabilir.

⚠UYARI: “GÜVENLİK UYARILARI” bölümündeki ve güç ünitesinin kullanma kılavuzundaki uyarılara ve önlemlere uyun.

⚠DİKKAT: Kontrol veya bakım işlemi yapmadan önce eldiven giyin.

ÖNEMLİ NOT: Benzin, tiner, alkol ve benzeri maddeleri kesinlikle kullanmayın. Renk değişimi, deformasyon veya çatlaklar oluşabilir.

Aleti EMNİYETLİ ve ÇALIŞMAYA HAZIR durumda tutmak için onarımlar, başka her türlü bakım ve ayarlamalar daima Makita yedek parçaları kullanılarak Makita yetkili servis merkezleri veya Fabrikanın Servis Merkezleri tarafından yapılmalıdır.

Su girişinin temizlenmesi

Su girişi kum veya başka katı maddelerle tıkanırsa aşağıdaki adımları izleyin.

1. Su girişinin vidasını gevşetin ve ardından plakayı çevirerek çıkarın.

► **Şek.17:** 1. Vida 2. Plaka 3. Çark

2. Su girişinin iç kısmını akan su ile temizleyin. Plakaya yapışan tortuları giderin.

3. Çarkı pullanma, deformasyon, aşınma veya başka anormalliklere karşı kontrol edin. Herhangi bir anormallik fark ederseniz yetkili servis merkezine tamir ettirin.

4. Plakayı takın ve vidayı sıkın.

Kontrol

⚠DİKKAT: Çarkta herhangi bir anormallik bulursanız makineyi kullanmayın. Aksi takdirde pompa ek parçasının hasar görmesine ve yaralanmaya neden olabilir.

- Genel kontrol
Hasarlı parçaları kontrol edin. Gerekirse yetkili servis merkezinde bu parçaları değiştirin.
- Çark kontrolü
Çarkı pullanma, deformasyon, aşınma veya başka anormalliklere karşı kontrol edin.

Hareketli parçaların yağlanması

ÖNEMLİ NOT: Sıklık ve sağlanan gres miktarına ilişkin talimatları takip edin. Aksi takdirde yetersiz yağlama hareketli parçalara zarar verebilir.

Tahrik mili:

Her 30 saat çalışma sonunda gres (Makita gres N No.2 veya eşdeğeri) basın.

► Şek.18

NOT: Makita bayinizden orijinal Makita gres satın alabilirsiniz.

Saklama

Ek parçayı saklarken hortumu çıkarın. Güç ünitesinden ayrılmış ek parçayı saklarken borunun ucuna başlığı takın.

► Şek.19

Kontrol ve bakım aralıkları

Çalışma saati		Çalıştırmadan Önce	Her gün (10 saat)	30 saat
Tüm ünite	Hasarlı parça olup olmadığını gözle kontrol edin	✓	-	-
Plaka ve çark	Hasarlı parça olup olmadığını gözle kontrol edin	✓	-	-
Tahrik mili	Gres basın	-	-	✓
Güç ünitesi	Güç ünitesi kullanma kılavuzuna bakın			

SORUN GİDERME

Anarım için servise gitmeden önce kontrolleri yapın. Kılavuzda açıklanmayan bir problemle karşılaşırsanız makineyi parçalarına ayırmaya çalışmayın. Bunun yerine, Makita Yetkili Servis Merkezlerine başvurun ve daima orijinal Makita yedek parçaları kullanın.

Anormal durum	Olası nedeni (arıza)	Çözümü
Motor çalışmıyor.	-	Güç ünitesi kullanma kılavuzuna bakın.
Motor hemen duruyor.	-	Güç ünitesi kullanma kılavuzuna bakın.
Motor devri yükselmiyor.	-	Güç ünitesi kullanma kılavuzuna bakın.
Pompa çalışmıyor. ⇒ Motoru hemen durdurun.	Güç ünitesinin boruları ve ek parça düzgün bağlanmamış. Anormal tahrik sistemi	Boruları düzgün bağlayın. Tamir için yetkili servis merkezine başvurun.
Su akışı yetersiz.	Su girişi plakası tıkanmış. Pompanın içi tıkanmış. Çark aşınmış veya kırık.	Su girişini temizleyin. Tamir için yetkili servis merkezine başvurun. Tamir için yetkili servis merkezine başvurun.
Güç ünitesi anormal derecede titreşiyor. ⇒ Motoru hemen durdurun.	Anormal tahrik sistemi	Tamir için yetkili servis merkezine başvurun.

İSTEĞE BAĞLI AKSESUARLAR

⚠ DİKKAT: Bu aksesuarlar ve ek parçalar bu el kitabında belirtilen Makita makineniz ile kullanılmak için tavsiye edilmektedir. Herhangi başka bir aksesuar ya da ek parça kullanılması insanlar için bir yaralanma riski getirebilir. Aksesuarları ya da ek parçaları yalnızca belirtilmiş olan kullanım amaçlarına uygun olarak kullanın.

Bu aksesuarlarla ilgili daha fazla bilgiye ihtiyaç duyarsanız bulunduğunuz yerdeki yetkili Makita servisine

başvurun.

- Orijinal Makita batarya ve şarj aleti

NOT: Listedeki bazı kalemler ürünün ambalajında standart aksesuar olarak yer alabilir. Bunlar ülkeden ülkeye değişebilir.

VARNING

- Denna apparat är avsedd för att användas i kommersiella områden.
- Apparaten får inte användas av barn. Rengöring och användarunderhåll ska inte utföras av barn. Barn ska inte leka med apparaten.
- Denna apparat kan användas av personer med nedsatt fysisk, sensorisk eller mental kapacitet eller brist på erfarenhet och kunskap förutsatt att de har fått handledning eller instruktioner om hur apparaten används på säkert sätt och om de förstår riskerna som det medför.
- Ta alltid bort batteriet från apparaten före montering, demontering, rengöring eller underhåll och vid byte av delar.
- Pumpar utan indikation på att de är skyddade mot inverkan av frysning får inte lämnas utomhus under frostiga väderförhållanden.
- Läs bruksanvisningen för drivenheten för typpreferens för batteriet.
- Läs bruksanvisningen för drivenheten för information om hur du tar bort eller installerar batteriet.
- När batterikassetten ska kasseras måste den tas bort från verktyget och kasseras på ett säkert sätt. Följ lokala föreskrifter beträffande avfallshandtering av batteriet.
- Om verktyget inte används under en lång tid måste batteriet tas bort från verktyget.
- Kortslut inte batterikassetten.
- Se uppgifter om lämpliga försiktighetsåtgärder vid användarunderhåll i kapitlet "UNDERHÅLL".

SPECIFIKATIONER

Modell:		PF400MP
Kapaciteter *1	Maximal lyfthöjd (hög hastighet)	14,0 m
	Maximal lyfthöjd (medelhastighet)	11,0 m
	Maximal lyfthöjd (låg hastighet)	6,0 m
	Maximal flödes hastighet (hög hastighet)	145 l/min
	Maximal flödes hastighet (medelhastighet)	140 l/min
	Maximal flödes hastighet (låg hastighet)	95 l/min
Kapaciteter *2	Maximal lyfthöjd (hög hastighet)	11,0 m
	Maximal lyfthöjd (låg hastighet)	8,0 m
	Maximal flödes hastighet (hög hastighet)	120 l/min
	Maximal flödes hastighet (låg hastighet)	100 l/min
Kapaciteter *3	Maximal lyfthöjd (hög hastighet)	15,0 m
	Maximal lyfthöjd (medelhastighet)	11,0 m
	Maximal lyfthöjd (låg hastighet)	6,0 m
	Maximal flödes hastighet (hög hastighet)	150 l/min
	Maximal flödes hastighet (medelhastighet)	140 l/min
	Maximal flödes hastighet (låg hastighet)	95 l/min
Maximal vattentemperatur		40 °C
Total längd		725 mm
Nettovikt		1,0 kg

*1. Kapaciteter för pumptillsats i kombination med DUX60 sladdlös multifunktionell drivenhet

*2. Kapaciteter för pumptillsats i kombination med DUX18 sladdlös multifunktionell drivenhet

*3. Kapaciteter för pumptillsats i kombination med UX01G sladdlös multifunktionell drivenhet

*4. Värdet för maximal flödes hastighet är värdet när lyfthöjden är 0 m.

- På grund av vårt pågående program för forskning och utveckling kan dessa specifikationer ändras utan föregående meddelande.
- Specifikationer kan variera mellan olika länder.

Godkänd drivenhet

Denna tillsats är endast godkänd för användning med följande drivenheter:

- DUX60 Sladdlös multifunktionell drivenhet
- DUX18 Sladdlös multifunktionell drivenhet
- UX01G Sladdlös multifunktionell drivenhet

⚠ VARNING: Använd aldrig tillsatsen med icke-godkända drivenheter. En icke-godkänd kombination kan orsaka allvarliga skador.

OBS: I europeiska länder (däribland Storbritannien och Ryssland), Australien, Nya Zeeland, Sydkorea, Kina, Sydafrika osv. som har regelverk för elektromagnetisk interferens, får denna tillsats inte användas med UX01G vars serienummer är mindre än 30291 och slutar med Y. Om serienumret för UX01G stämmer med något av följande villkor, kan den användas med denna tillsats även i dessa länder:









- 30291Y eller större nummer än 30291 med Y på slutet
- Alla nummer som slutar med annat bokstavssuffix än Y

* Serienumret visas på batteriterminalen enligt illustrationen. Etikettens utformning kan vara annorlunda.

► Fig.1: 1. Serienummer

Symboler

Följande visar symbolerna som kan användas för utrustningen. Se till att du förstår innebörden innan användning.

	Var extra försiktig och uppmärksam.
	Läs igenom bruksanvisningen.
	Använd hjälm, skyddsglasögon och hörselskydd.
	Använd skyddshandskar.
	Använd kraftiga stövlar med halkfria sulor. Skyddsstövlar med stålförstärkt tåhätta rekommenderas.
	Använd inte för dricksvatten.
	Maximal vattentemperatur är 40°C.
	Håll inte eller stänk vatten mot åskådare, djur, drivenhet eller strömförande delar.



Gäller endast inom EU
P.g.a. förekomsten av farliga komponenter i utrustningen kan avfall innehållande elektrisk och elektronisk utrustning, ackumulatörer och batterier ha negativ inverkan på miljön och människors hälsa. Kassa inte elektriska och elektroniska apparater eller batterier ihop med hushållsavfall!

I enlighet med EU-direktiven om avfall som utgörs av eller innehåller elektrisk och elektronisk utrustning och batterier och ackumulatörer och förbrukade batterier och ackumulatörer, och dess införlivande i nationell lagstiftning, bör förbrukad elektrisk och elektronisk utrustning, batterier och ackumulatörer förvaras separat och transporteras till en särskild uppsamlingsplats för kommunalt avfall, som drivs i enlighet med regelverket för miljöskydd. Detta anges av symbolen med den överkryssade soptunnan på hjul som sitter på utrustningen.

Avsedd användning

Denna tillsats har utformats enbart för att pumpa vatten i kombination med en godkänd drivenhet. Använd aldrig tillsatsen för andra ändamål. Missbruk av tillsatsen kan leda till allvarliga personskador.

Försäkran om överensstämmelse

Gäller endast inom EU

Vi, som tillverkare: **Makita Europe N.V.**, bolagsadress: **Jan-Baptist Vinkstraat 2 3070 Kortenberg BELGIEN.** Auktoriserar **Kazuhisa Makino** för sammansättningen av den tekniska filen och deklarerar på eget ansvar att produkten/produkterna; Beteckning: **Pumptillsats. Typbeteckning(ar): PF400MP.**

Uppfyller alla relevanta villkor i **2006/42/EC** och uppfyller även alla relevanta villkor i följande EC-/EU-direktiv: **2000/14/EC** och är tillverkad i enlighet med följande harmoniserade normer: **EN 60335-1:2012+A11:2014 +A13:2017+A1:2019+A14:2019+A2:2019+A15:2021+A16:2023 EN IEC 60335-2-41:2021+A11:2021.**

Plats och datum för deklARATIONEN: **Kortenberg, Belgien. 1, 4, 2025**

Ansvärig person: **Kazuhisa Makino, Direktör – Makita Europe N.V.**

SÄKERHETSVARNINGAR

Säkerhetsanvisningar för pump

⚠ VARNING: Läs igenom alla säkerhetsvarningar, anvisningar, illustrationer och specifikationer som medföljer denna maskin, samt drivenhetens instruktionsbok innan användning. Underlåtenhet att följa instruktionerna kan leda till elstöt, brand och/eller allvarliga personskador hos användaren och/eller åskådare.

Spara alla varningar och instruktioner för framtida referens.

Termerna "pump" och "maskin" i varningar och försiktighetsåtgärder avser kombinationen av tillsatsen och drivenheten.

Utbildning

1. Läs anvisningarna noggrant. Var förtrogen med styrreglagen och korrekt användning av maskinen.
2. Låt aldrig barn eller personer med nedsatt fysisk, sensorisk eller mental förmåga, eller personer som saknar kunskap och erfarenhet av maskinen eller som ej är förtrogna med dessa anvisningar, använda maskinen. Lokala bestämmelser anger eventuellt en åldersgräns för användaren.
3. Använd aldrig maskinen när personer (speciellt barn) eller djur finns i närheten.
4. Glöm inte att användaren är ansvarig för olyckor eller eventuell fara gentemot andra personer och deras egendom.

Förberedelse

1. Bär alltid lämpliga skor och långbyxor vid arbete med maskinen.
2. Bär inte löst sittande kläder eller smycken som kan sugas in i vatteninloppet. Håll långt här borta från vatteninloppen.
3. Bär alltid skyddsglasögon för att skydda dina ögon från skada när du använder e-verktyg. Skyddsglasögonen måste uppfylla ANSI Z87.1 i USA, EN 166 i Europa, eller AS/NZS 1336 i Australien/Nya Zealand. I Australien/Nya Zealand måste man enligt lag även bära ansiktsskydd för att skydda ansiktet.

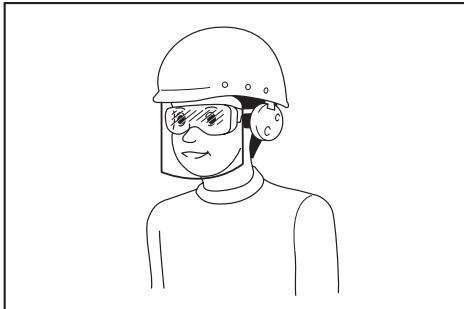

Det är arbetsgivarens ansvar att se till att

användare och övriga personer i det omedelbara arbetsområdet använder lämplig skyddsutrustning.

4. Det rekommenderas att bära ansiktsskydd för att förhindra dammirritation.
5. Bär alltid halkfria skyddsskor när du använder maskinen. Halkfria skyddsstövlar och -skor minskar risken för skada.
6. Använd hörselskydd, som hörselkåpor. Kraftigt buller kan orsaka hörselskador.
7. Använd skyddshandskar.

Användning

1. Se före användning till att det inte finns några vassa föremål i arbetsområdet som kan skada slangen.
2. Håll inte eller stänk vatten mot åskådare, djur, drivenhet eller strömförande delar.
3. Använd inte pumpen för dricksvatten.
4. Pumpa inte frätande kemikalier eller brandfarliga vätskor.
5. Håll området fritt från barn, åskådare och husdjur. Barn, åskådare och husdjur måste befinna sig utanför en radie på minst 5 m.
6. Stäng av maskinen och ta ut batterikassetten och se till att alla rörliga delar har stannat helt
 - när du lämnar maskinen.
 - innan du tar bort något som fastnat.
 - innan maskinen kontrolleras, rengörs eller något arbete utförs på den.
 - om maskinen börjar vibrera på onormalt sätt.
7. Använd endast maskinen i dagsljus eller i god belysning.
8. Sträck dig inte för långt och håll alltid god balans och bra fotfäste.
9. Se alltid till att ha balans på sluttningar.
10. Använd maskinen i rekommenderad position och på en stabil yta.
11. Använd inte maskinen på höga platser.
12. Om maskinen träffar ett främmande föremål, eller om du upptäcker något onormalt såsom onormala ljud eller vibrationer ska du omedelbart stänga av maskinen för att stoppa den. Om sladden är skadad, kontakta ett auktoriserat Makita-servicecenter för reparation.
13. Förhindra oavsiktlig start. Försäkra dig om att strömbrytaren står i avstängt läge innan du sätter i batterikassetten, lyfter upp eller bär maskinen. Att bära lövblåsen med fingret på avtryckaren, eller strömsätta den när avtryckaren är intryckt, kan leda till olyckor.
14. Före montering eller justering av maskinen ska du stänga av maskinen och avlägsna batterikassetten.
15. Bär personlig skyddsutrustning innan du startar maskinen.
16. Innan du startar maskinen ska du kontrollera att maskinen inte är skadad, har lösa skruvar/muttrar eller är felaktigt monterad. Kontrollera att alla brytare fungerar korrekt. Rengör och torka handtagen.
17. Försök aldrig starta maskinen om maskinen eller slangen är skadad eller inte helt

monterad.

18. Justera axelbandet och handgreppet så att de passar användarens storlek.
19. Använd axelbandet när du använder häcksaxen. Håll maskinen stadigt på din högra sida.

► Fig.2

20. Håll i det främre handtaget med din vänstra hand och i det bakre handtaget med din högra hand, oavsett om du är vänster- eller högerhänt. Linda fingrarna och tummen runt handtagen.
21. Försök aldrig att använda maskinen med en hand. Om du tappar kontrollen kan det leda till allvarliga eller dödliga skador. Minska risken för skärskador genom att hålla händer och fötter borta från borstarna eller soptrummorna.
22. Följ drivenhetens bruksanvisning för korrekt användning.
23. Se drivenhetens bruksanvisning om start och styrning av maskinen.
24. Håll alltid verktyget med båda händerna under arbetet. Håll aldrig verktyget med en hand under användningen.
25. Använd inte verktyget i dåligt väder eller när det finns risk för åska.
26. Se till före användning att axelbandet sitter ordentligt fast på verktyget.
27. Sänk inte ner maskinen i vatten och placera inte maskinen på en våt yta.
28. Lämna inte verktyget obevakat utomhus i regn.
29. Var försiktig så att du inte snubblar över slangarna eller rören vid dina fötter under drift eller byter arbetsposition.
30. Var uppmärksam på var du har fötterna när du använder maskinen på lerig mark, i våta sluttningar eller hala ställen.

Transport

1. Stoppa maskinen under transport. Annars kan oavsiktlig start leda till personskada.

Vibration

1. Exponering mot överdrivna vibrationer kan skada användarens blodkärl eller nervsystem och orsakar följande symptom i fingrarna, händerna och handlederna: "Domningar" (stumhet), darrningar, smärtor, stickningar, färgförändringar i huden och hudförändringar. Uppsök läkare om du drabbats av något av dessa symptom. För att undvika risken för "vita fingrar" ska du hålla dina händer varma under användningen och underhålla maskinen och tillbehören noggrant.

Underhåll och förvaring

1. Se till att alla muttrar, bultar och skruvar är åtdragna för att alltid bibehålla maskinen i säkert arbetsskick.
2. Om delarna blir slitna eller skadade, ska de ersättas med delar som tillhandahålls av Makita.
3. Förvara maskinen på en torr plats utom räckhåll för barn.
4. När du stoppar maskinen för inspektion,

service eller förvaring, ska du stänga av maskinen och se till att alla rörliga delar stannar helt, och ta bort batterikassetten.

5. Rengör alltid utrustningen från damm och smuts. Använd inte bensen, bensen, förtunningsmedel, alkohol eller liknande för ändamålet. Missfärgning, deformationer av eller sprickor i plastkomponenterna kan uppstå.
6. Utför inget underhåll eller reparationsarbete som inte finns beskrivet i detta häfte eller i bruksanvisningen för drivenheten. Be vårt auktoriserade servicecenter att utföra sådant arbete.
7. Följ instruktionerna för smörjning och byte av tillbehör.
8. Använd endast originalreservdelar och tillbehör. Om delar eller tillbehör från tredje part används kan det leda till att utrustningen går sönder, egendomsskador och/eller allvarliga personskador.
9. Be vårt auktoriserade servicecenter att regelbundet kontrollera och utföra underhåll på maskinen.
10. Utför helrengöring och underhåll av maskinen innan du förvarar den. Ta bort batterikassetten.
11. Luta inte utrustningen mot något, som till exempel en vägg. I annat fall kan den plötsligt falla ned och orsaka personskador.

Användning och underhåll av batteri

1. Ladda endast med den batteriladdare som angetts av tillverkaren. En laddare som passar en viss typ av batterier kan skapa risk för brand när den används tillsammans med annat batteri.
2. Använd endast maskiner tillsammans med tillhörande batterier. Om andra batterier används kan risken för personskada och brand öka.
3. När batteriet inte används bör det hållas borta från andra metallföremål som till exempel gem, mynt, nycklar, spik, skruv eller andra små metallföremål som kan skapa anslutning från en terminal till en annan. Kortslutning av batteripolerna kan orsaka brännskador eller brand.
4. Under hårda förhållande kan det komma vätska ur batteriet. Undvik kontakt. Spola med vatten om kontakt ändå råkar uppstå. Om vätskan kommer i kontakt med ögonen bör läkare uppsökas. Vätska från batteriet kan orsaka irritation på huden eller ge brännskador.
5. Använd inte ett batteripaket eller maskin som är skadat eller ändrat. Skadade eller ändrade batterier kan uppföra sig opålitligt, vilket kan leda till brand, explosion eller skaderisk.
6. Utsätt inte batteripaket eller maskiner för brand eller höga temperaturer. Exponering för brand eller temperaturer över 130 °C kan leda till explosion.
7. Följ alla laddningsinstruktioner och ladda inte batteripaketet eller maskinen utanför det temperaturintervall som anges i instruktionerna. Felaktig laddning, eller vid temperaturer utanför det angivna intervallet, kan skada batteriet och öka risken för brand.

El- och batterisäkerhet

1. Släng inte batteriet/batterierna i öppen eld.

Cellen kan explodera. Kontrollera de lokala reglerna för att se eventuell särskild avfallshantering.

2. **Öppna inte eller förstör batteriet/batterierna.** Elektrolyt som kommer ut är frätande och kan ge ögon- eller hudskador. Det kan vara giftigt vid förtäring.
3. **Ladda inte batteriet i regn eller i fuktiga eller våta utrymmen.**
4. **Ladda inte batteriet utomhus.**
5. **Hantera inte laddaren, däribland laddarstickproppen, och laddarens kopplingar med våta händer.**
6. **Byt inte ut batteriet i regn.**
7. **Byt inte ut batteriet med våta händer.**
8. **Byt inte batteri i en vattenpöl eller på en våt yta.**

Service

1. **Lämna maskinen till en auktoriserad verkstad för service och underhåll med originalreservdelar.** Detta garanterar fortsatt säker användning av maskinen.
2. **Utför aldrig service av skadade batteripaket.** Service av skadade batteripaket får endast utföras av tillverkaren eller auktoriserade serviceleverantörer.

SPARA DESSA ANVISNINGAR.

⚠️ VARNING: GLÖM INTE att också fortsättningsvis strikt följa säkerhetsanvisningarna för maskinen även efter att du blivit van att använda den.

Vid **FELAKTIG HANTERING** av maskinen eller om inte säkerhetsanvisningarna i denna bruksanvisning följs kan följden bli allvarliga personskador.

BESKRIVNING AV DELAR

- **Fig.3:** 1. Lock 2. Rör 3. Vatteninlopp 4. Vattenutlopp 5. Slangklämma

MONTERING

⚠️ VARNING: Före montering eller justering av utrustningen stänger du av motorn och avlägsnar batterikassetten. Annars kan maskinen starta oavsiktligt och resultera i en personskada.

⚠️ VARNING: Lägg alltid ner utrustningen när du ska montera eller justera den. Om du monterar eller justerar utrustningen i upprätt läge kan det leda till allvarliga skador.

⚠️ VARNING: Följ varningar och försiktighetsåtgärder i kapitlet "SÄKERHETSVARNINGAR" och i drivenhetens bruksanvisning.

Montering av pumptillsatsen

1. Ta bort 2 bultar.

- **Fig.4:** 1. Bult

2. För in röret i pumphuvudet så att hålet i röret är inriktat med hålet i pumphuvudet. Dra åt de 2 bultarna ordentligt så att röret sitter fast.

- **Fig.5:** 1. Hål 2. Rör 3. Bult

OBS: Applicera ett åtdragningsmoment på 2,5–4,5 N·m när du drar åt muttern.

Montera anslutningsröret

⚠️ FÖRSIKTIGT: Kontrollera alltid att anslutningsröret är ordentligt festsatt efter installation. Felaktig installation kan göra så att tillsatsen lossar från drivenheten och orsakar personskador.

Montera anslutningsröret på drivenheten.

1. Ta bort locket från röränden.

- **Fig.6:** 1. Rör 2. Lock

OBSERVERA: Släng inte locket eftersom det behövs för att förvara tillsatsen.

2. Vrid spärren mot tillsatsen.

- **Fig.7:** 1. Spak

3. Rikta in stiftet mot pilmarkeringen på drivenheten. Sätt in röret tills frigöringsknappen poppar upp.

Kontrollera att positionslinjen ligger på pilmarkeringens spets på drivenheten och att pilmarkeringen på drivenheten och pilmarkeringen på röret är vända mot varandra.

- **Fig.8:** 1. Frigöringsknapp 2. Pilmarkering på drivenheten 3. Stift 4. Positionslinje 5. Pilmarkering på röret

4. Vrid spärren mot drivenheten.

- **Fig.9:** 1. Spak

Se till att spärrens yta är parallell mot röret.

OBSERVERA: Dra inte åt spärren utan att anslutningsröret är insatt. I annat fall kan spärren dra åt drivaxelns öppning för mycket och skada den.

För att ta bort röret, vrid spärren mot tillsatsen och dra ut röret samtidigt som frigöringsknappen trycks ner.

- **Fig.10:** 1. Frigöringsknapp 2. Spärr 3. Rör

ANVÄNDNING

⚠️ VARNING: Följ varningar och försiktighetsåtgärder i kapitlet "SÄKERHETSVARNINGAR" och i drivenhetens bruksanvisning.

⚠️ FÖRSIKTIGT: Använd inte maskinen utan att montera slangen till pumptillsatsen.

⚠️ FÖRSIKTIGT: Se till att slangen sitter fast när du använder maskinen. Slangen kan slå omkring på grund av utloppstrycket.

⚠️ FÖRSIKTIGT: Justera bygelposition och axelband så det passar dig innan arbetet påbörjas.

OBSERVERA: Pumpa inte vatten som innehåller stora mängder fasta ämnen eller havsvatten.

OBSERVERA: Pumpa inte vatten som överstiger 40 °C.

OBSERVERA: Töm vatten från slangen efter användning.

OBSERVERA: Se till att stänga av maskinen och hålla i slangen när du flyttar maskinen eller ändrar arbetsställning. Maskinen kan skadas om du flyttar utan att hålla i slangen.

OBSERVERA: Pumpa färskvatten efter att ha pumpat avloppsvatten för att skölja bort smutsen som fastnar på vatteninloppet och inuti slangen.

OBSERVERA: Placera inte maskinen på marken när den är påslagen. Sand eller damm kan tränga in från vatteninloppet och orsaka funktionsfel eller personskador.

Montering av slangen

OBSERVERA: När du installerar eller tar bort slangen, var försiktig så att du inte stänker vatten från insidan av slangen på operatören eller drivenheten.

Montera slangen till vattenutloppet och fäst slangen med slangklämman. Dra åt skruven på slangklämman ordentligt med en skruvmejsel.

► Fig.11: 1. Skruv

OBS: Slangen som kan monteras på vattenutloppet är enligt följande:

- Slangens innerdiameter är 25 mm.
- Slangens ytterdiameter är 33 mm eller mindre.

Pumparbete

Håll maskinen stadigt med båda händerna och utför pumparbetet.

► Fig.12

OBS: Pumpningen kan startas från en vattennivå på cirka 20 mm och kan utföras upp till en återstående vattennivå på cirka 10 mm.

Lägg ner block eller andra material och använd pump-tillsatsen på dem när pump-tillsatsen används i lerig eller sandig jord.

► Fig.13

OBS: Var medveten om att pumpning av stora mängder vatten som innehåller fina partiklar såsom sediment förkortar pump-tillsatsens livslängd.

OBSERVERA: Sätt inte in pump-tillsatsen djupare än gränsmärket på röret. Detta kan orsaka en felfunktion i maskinen.

► Fig.14: 1. Gränsmärke

OBS: Om slangutloppet är i vatten, var medveten om att vatten flödar tillbaka när pumparbetet stoppas.

► Fig.15

OBS: Om slangutloppets läge är lägre än vattenytan, var medveten om att vatten fortsätter att flöda från slangutloppet efter att pumpen har stoppats.

► Fig.16

UNDERHÅLL

⚠VARNING: Före inspektion eller underhåll av utrustningen ska du stänga av motorn och avlägsna batterikassetten. Annars kan maskinen starta oavsiktligt och resultera i allvarlig personskada.

⚠VARNING: Lägg alltid ner utrustningen när du ska inspektera den eller utföra underhåll. Om du monterar eller justerar utrustningen i upprätt läge kan det leda till allvarliga skador.

⚠VARNING: Följ varningar och försiktighetsåtgärder i kapitlet "SÄKERHETSVARNINGAR" och i drivenhetens bruksanvisning.

⚠FÖRSIKTIGT: Bär handskar vid inspektion eller underhåll.

OBSERVERA: Använd inte bensin, förtunningsmedel, alkohol eller liknande. Missfärgning, deformation eller sprickor kan uppstå.

För att upprätthålla produktens SÄKERHET och TILLFÖRLITLIGHET bör allt underhålls- och justeringsarbete utföras av ett auktoriserat Makita servicecenter och med reservdelar från Makita.

Rengöring av vatteninloppet

Följ stegen nedan om vatteninloppet är täppt med sand eller annat fast material.

1. Lossa skruven på vatteninloppet och ta sedan bort plattan genom att vrida den.

► Fig.17: 1. Skruv 2. Platta 3. Pumphjul

2. Rengör insidan av vatteninloppet med rinnande vatten. Ta bort skräpet som fastnat på plattan.

3. Kontrollera pumphjulet efter flisning, deformation, slitage eller annan avvikelser. Kontakta ett auktoriserat servicecenter för reparation om du upptäcker något onormalt.

4. Sätt fast plattan och dra åt skruven.

Inspektion

⚠FÖRSIKTIGT: Använd inte maskinen om du hittar något onormalt med pumphjulet. Underlåtenhet att göra detta kan leda till skada på pump-tillsatsen och orsaka en personskada.

- Övergripande inspektion
Titta efter skadade delar. Be ett auktoriserat servicecenter att byta ut delar om så krävs.
- Inspektion av pumphjulet
Kontrollera pumphjulet efter flisning, deformation, slitage eller annan avvikelser.

Smörja rörliga delar

OBSERVERA: Följ instruktionerna angående hur mycket smörjmedel som ska appliceras och hur ofta detta ska göras. I annat fall kan otillräcklig smörjning skada rörliga delar.

Drivaxel:

Applicera fett (Makita-fett N No.2 eller motsvarande) efter var 30:e användningstimme.

► Fig.18

OBS: Smörjfett från Makita måste köpas från din Makita-leverantör.

Förvaring

Ta bort slangen vid förvaring av tillsatsen. Sätt på locket på änden av röret om tillsatsen förvaras separat från drivenheten.

► Fig.19

Intervall för inspektion och underhåll

Arbetstimmar		Innan användning	Dagligen (10 timmar)	30 timmar
Hela enheten	Leta visuellt efter skadade delar	✓	-	-
Platta och pumphjul	Leta visuellt efter skadade delar	✓	-	-
Drivaxel	Tillsätt smörjmedel	-	-	✓
Drivenhet	Se bruksanvisningen för drivenheten			

FELSÖKNING

Innan du ber om reparation ska du först utföra en egen kontroll. Om du hittar ett problem som inte finns förklarat i bruksanvisningen ska du inte försöka att montera isär maskinen. Fråga istället ett auktoriserad servicecenter för Makita, och använd alltid reservdelar från Makita för reparationer.

Feltillstånd	Trolig orsak (felfunktion)	Åtgärd
Motorn startar inte.	-	Se bruksanvisningen för drivenheten.
Motorn stannar genast.	-	Se bruksanvisningen för drivenheten.
Motorhastigheten ökar inte.	-	Se bruksanvisningen för drivenheten.
Pumpen startar inte. ⇒ Stanna motorn omedelbart.	Drivenhetens rör och tillsatsen är inte ordentligt anslutna.	Anslut röret på korrekt sätt.
	Onormalt drivsystem	Kontakta ett auktoriserat servicecenter för reparation.
Otillräckligt vattenflöde.	Plattan vid vatteninloppet är igensatt.	Rengör vatteninloppet.
	Insidan av pumpen är igensatt.	Kontakta ett auktoriserat servicecenter för reparation.
	Pumphjulet är slitet eller trasigt.	Kontakta ett auktoriserat servicecenter för reparation.
Drivenheten vibrerar onormalt. ⇒ Stanna motorn omedelbart.	Onormalt drivsystem	Kontakta ett auktoriserat servicecenter för reparation.

VALFRIA TILLBEHÖR

⚠FÖRSIKTIGT: Följande tillbehör eller tillsatser rekommenderas för användning med den Makita-maskin som denna bruksanvisning avser. Om andra tillbehör eller tillsatser används kan det uppstå risk för personskador. Använd endast tillbehören eller tillsatserna för de syften de är avsedda för.

Kontakta ditt lokala Makita servicecenter om du behöver ytterligare information om dessa tillbehör.

- Makitas originalbatteri och -laddare

OBS: Några av tillbehören i listan kan vara inkluderade i produktpaketet som standardtillbehör. De kan variera mellan olika länder.

ADVARSEL

- Dette apparatet er utviklet for å skulle brukes i forretningsbygg og industri.
- Dette apparatet skal ikke brukes av barn. Rengjøring og brukervedlikehold skal ikke utføres av barn. Barn skal ikke leke med apparatet.
- Dette apparatet kan brukes av personer med reduserte fysiske, sensoriske eller mentale evner eller mangel på erfaring og kunnskap såfremt de holdes under oppsyn, har fått instruksjoner om sikker bruk av apparatet og forstår farene som er involvert.
- Før montering, demontering, rengjøring, vedlikehold eller utskifting av deler må batteriet alltid fjernes fra apparatet.
- Pumper uten indikasjon på at de er beskyttet mot frost, må ikke oppbevares utendørs ved temperaturer under frysepunktet.
- Se bruksanvisningen for kraftkilden når det gjelder riktig batteritype.
- Se bruksanvisningen for kraftkilden for å finne ut hvordan du skal ta ut eller sette inn batteriet.
- Når batteriet skal avhendes, tar du det ut av verktøyet og kaster det på et trygt sted. Følg lokale bestemmelser for avhending av batterier.
- Hvis verktøyet ikke skal brukes på en god stund, må batteriet tas ut av verktøyet.
- Ikke kortslutt batteriet.
- Nærmere detaljer om forholdsregler under brukervedlikehold finnes i kapittelet "VEDLIKEHOLD".

TEKNISKE DATA

Modell:		PF400MP
Kapasitet *1	Maksimal løftehøyde (høy hastighet)	14,0 m
	Maksimal løftehøyde (middels hastighet)	11,0 m
	Maksimal løftehøyde (lav hastighet)	6,0 m
	Maksimal strømningshastighet (høy hastighet)	145 l/min
	Maksimal strømningshastighet (middels hastighet)	140 l/min
	Maksimal strømningshastighet (lav hastighet)	95 l/min
Kapasiteter *2	Maksimal løftehøyde (høy hastighet)	11,0 m
	Maksimal løftehøyde (lav hastighet)	8,0 m
	Maksimal strømningshastighet (høy hastighet)	120 l/min
	Maksimal strømningshastighet (lav hastighet)	100 l/min
Kapasiteter *3	Maksimal løftehøyde (høy hastighet)	15,0 m
	Maksimal løftehøyde (middels hastighet)	11,0 m
	Maksimal løftehøyde (lav hastighet)	6,0 m
	Maksimal strømningshastighet (høy hastighet)	150 l/min
	Maksimal strømningshastighet (middels hastighet)	140 l/min
	Maksimal strømningshastighet (lav hastighet)	95 l/min
Maksimal vanntemperatur		40 °C
Total lengde		725 mm
Nettovekt		1,0 kg

*1. Kapasiteter for pumpetilbehør sammen med DUX60 batteridrevet flerfunksjonelt drivhode

*2. Kapasiteter for pumpetilbehør sammen med DUX18 batteridrevet flerfunksjonelt drivhode

*3. Kapasiteter for pumpetilbehør sammen med UX01G batteridrevet flerfunksjonelt drivhode

*4. Verdien for maksimal strømningshastighet er verdien når løftehøyden er 0 m.

- På grunn av vårt kontinuerlige forsknings- og utviklingsprogram kan spesifikasjonene som oppgis i dette dokumentet endres uten varsel.
- Spesifikasjonene kan variere fra land til land.

Godkjent drivenhet

Dette tilbehøret er godkjent for bruk kun med følgende drivenhet(er):

- DUX60 batteridrevet flerfunksjonelt drivhode
- DUX18 batteridrevet flerfunksjonelt drivhode
- UX01G batteridrevet flerfunksjonelt drivhode

⚠ ADVARSEL: Bruk aldri tilbehøret uten godkjent drivenhet. En kombinasjon som ikke er godkjent, kan føre til alvorlig skade.

MERK: I europeiske land (inkludert Storbritannia og Russland), Australia, New Zealand, Korea, Kina, Sør-Afrika, osv. som har EMI-forskrifter, kan ikke dette tilbehøret brukes sammen med en UX01G som har et serienummer som er mindre enn 30291 og slutter på Y. Hvis serienummeret til UX01G samsvarer med noen av følgende forhold, kan det brukes med dette tilbehøret også i disse landene:



- 30291Y eller et større nummer enn 30291 som slutter på Y
- Alle numre som slutter på andre bokstaver endringer enn Y

* Serienr. er angitt på batteripolen som illustrert. Etiketten kan ha en annen utforming.

► Fig.1: 1. Serienummer

Symboler

Nedenfor ser du symbolene som kan brukes for dette utstyret. Forviss deg om at du forstår hva de betyr, før du begynner å bruke maskinen.

	Vær spesielt forsiktig og oppmerksom.
	Les bruksanvisningen.
	Bruk hjelm, vernebriller og hørselsvern.
	Bruk vernehansker.
	Bruk robust fottey med såler som gir godt feste. Vernesko med stålkappe anbefales.
	Skal ikke brukes for vann som kan drikkes.
	Maksimal vanntemperatur er 40 °C.
	Ikke hell eller sprut vann i retning av forbi-passerende, dyr, strømheter eller deler som er tilført strøm.



Kun for EU-land

På grunn av forekomst av farlige komponenter i utstyret, kan avfall fra elektrisk og elektronisk utstyr, akkumulatører og batterier ha en negativ innvirkning på miljøet og menneskers helse.

Ikke kast elektriske og elektroniske apparater eller batterier sammen med husholdningsavfall!

I samsvar med det europeiske direktivet om avfall fra elektrisk og elektronisk utstyr og om akkumulatører og batterier samt akkumulatører og batterier som skal kastes, samt deres tilpasning til nasjonal lovgivning, skal brukt elektrisk utstyr samt brukte batterier og akkumulatører samles inn separat og leveres til et eget innsamlingssted for kommunalt avfall, som driver virksomhet i samsvar med miljøvernforskriftene.

Dette er angis av symbolet med den overkryssede avfallsbeholderen som er plassert på utstyret.

Riktig bruk

Dette tilbehøret er kun laget for å pumpe vann når det brukes sammen med et godkjent drivverk. Dette tilbehøret må aldri brukes til andre formål. Feil bruk av tilbehøret kan føre til alvorlige personskader.

Samsvarserklæring

Gjelder kun for land i Europa

Vi, produsentene: **Makita Europe N.V.**, kontoradresse: **Jan-Baptist Vinkstraat 2 3070 Kortenberg, BELGIA.**

Gir **Kazuhisa Makino** fullmakt til å utarbeide den tekniske filen, og erklærer under vårt eneansvar at produktet/productene;

Betegnelsen: **Pumpetilbehør**. Typebetegnelse(r): **PF400MP**.

Oppfyller alle de relevante bestemmelsene i **2006/42/EF** og dessuten oppfyller alle de relevante bestemmelsene i følgende EF-/EU-direktiver: **2000/14/EF**, er produsert i samsvar med følgende harmoniserte standarder: **EN 60335-1:2012+A11:2014+A13:2017+A1:2019+A14:2019+A2:2019+A15:2021+A16:2023 EN IEC 60335-2-41:2021+A11:2021**.

Sted og dato for erklæringen: **Kortenberg, Belgia, 1, 4, 2025**

Ansvarlig: **Kazuhisa Makino, direktør – Makita Europe N.V.**

SIKKERHETSADVARSEL

Sikkerhetsanvisninger for pumpe

⚠ADVARSEL: Les alle sikkerhetsadvarsler, instruksjoner og spesifikasjoner som leveres med denne maskinen, samt instruksjonsboken for drivverket, før bruk. Hvis instruksjonene som er oppgitt nedenfor ikke blir fulgt i sin helhet, kan det føre til elektriske støt, brann og/eller alvorlige personskader på brukeren og/eller personer i nærheten.

Oppbevar alle advarsler og instruksjoner for fremtidig bruk.

Uttrykket "pumpe" og "maskin" under advarsler og forholdsregler henviser til kombinasjonen av tilbehøret og drivverket.

Opplæring

1. Les nøye gjennom bruksanvisningen. Gjør deg kjent med kontrollene, og sett deg inn i hvordan maskinen fungerer.
2. Du må ikke la maskinen brukes av barn, personer med nedsatte fysiske evner, sansevner eller mentale evner, personer som mangler erfaring og kunnskap, eller personer som ikke er kjent med disse instruksjonene for bruk av maskinen. Lokale bestemmelser kan omfatte operatørens alder.
3. Aldri bruk maskinen mens uvedkommende (særlig barn og kjæledyr) er til stede.
4. Vær oppmerksom på at operatøren eller brukeren er ansvarlig for ulykker eller skader som berører andre personer eller deres eiendom.

Klargjøring

1. Du må alltid ha på deg solid fotteøy og lange benklær når du bruker maskinen.
2. Ikke bruk løstsittende klær eller smykker som kan bli trukket inn i vanninntaket. Hold langt hår borte fra vanninntakene.
3. Bruk alltid vernebriller for å beskytte øynene mot skade når du bruker elektroverktøy. Brillene må oppfylle kravene i ANSI Z87.1 i USA, EN 166 i Europa eller AS/NZS 1336 i Australia/New Zealand. I Australia/New Zealand er det dessuten lovpålagt å bruke et ansiktsvern for å beskytte ansiktet.

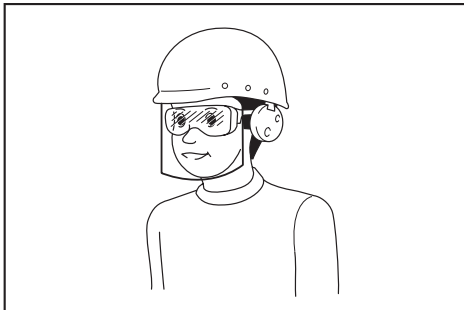

Det er arbeidsgivers ansvar å påse at

verktøyoperatørene og alle andre personer i arbeidsområdets umiddelbare nærhet bruker riktig verneutstyr.

4. Vi anbefaler bruk av en ansiktsmaske for å forhindre støv irritasjon.
5. Bruk alltid skliskikkert vernefottøy når du bruker maskinen. Sklisikre vernefottøy og -sko med lukket tå reduserer faren for skade.
6. Bruk hørselsvern, så som øreklokker. Eksponering for støy kan føre til nedsatt hørsel.
7. Bruk vernehansker.

Bruk

1. Før bruk må du kontrollere at det ikke er noen skarpe gjenstander i arbeidsområdet som kan ødelegge slangen.
2. Ikke hell eller sprut vann i retning av forbi-passerende, dyr, strømmeheter eller deler som er tilført strøm.
3. Ikke bruk pumpen for vann som kan drikkes.
4. Pumpen skal ikke brukes til å pumpe etsende kjemikalier eller brannfarlige væsker.
5. Sørg for at det ikke befinner seg barn, forbi-passende eller kjæledyr i nærheten. Hold alle barn, forbi-passende og kjæledyr unna i en radius på minst 5 m.
6. Slå av maskinen og ta ut batteriet, og kontroller at alle bevegelige deler har stoppet helt opp
 - når du forlater maskinen.
 - før du fjerner blokkeringer.
 - før du kontrollerer, renser eller utfører arbeid på maskinen.
 - hvis maskinen begynner å vibrere unormalt.
7. Bruk maskinen bare i dagslys eller ved god kunstig belysning.
8. Strekk deg ikke for langt, og pass på at du alltid er i balanse og har godt fotfeste.
9. Pass på at du har godt fotfeste i skråninger.
10. Bruk maskinen i en anbefalt stilling og på fast underlag.
11. Ikke bruk maskinen på høye steder.
12. Hvis maskinen treffer fremmedlegemer eller du merker noe unormalt, som uvanlig støy fra eller vibrasjoner i maskinen, må du straks slå av maskinen slik at den stopper. Hvis maskinen er skadet, må du kontakte Makitas godkjente servicesentre for å få den reparert.
13. Unngå utilsiktet start. Pass på at bryteren er i av-stillingen før du setter i et batteri, løfter opp eller bærer maskinen. Hvis du bærer maskinen med fingeren på bryteren eller kobler strøm til maskinen med bryteren i på-stillingen, kan det lett oppstå ulykker.
14. Før du monterer eller justerer maskinen, må du slå av maskinen og fjerne batteriet.
15. Ifør deg personlig verneutstyr før du starter maskinen.
16. Kontroller maskinen for skader, løse skruer/muttere eller feil montering før du starter maskinen. Kontroller at alle brytere er enkle å betjene. Rengjør og tork håndtakene.
17. Forsøk aldri å starte maskinen dersom slangen er ødelagt eller ikke fullstendig montert.

18. Tilpass skuldereisen og håndtaksgrepet slik at de passer til brukerens kropp.
 19. Bruk skuldereisen under utføring av arbeidet. Hold maskinen i et fast grep på din høyre side.
- Fig.2
20. Hold håndtaket foran med venstre hånd og det bakre håndtaket med høyre hånd, uansett om du er høyre- eller venstrehendt. Hold fingrene og tommelen rundt håndtaket.
 21. Forsøk aldri å bruke maskinen med én hånd. Dersom du mister kontroll kan det føre til alvorlig personskade eller dødsfall. For å redusere risikoen for personskader, må du holde hender og føtter unna børstene eller feietromlene.
 22. Følg bruksanvisningen for drivverket for korrekt bruk.
 23. Følg instruksjonsboken for drivverket for hvordan du starter og styrer maskinen.
 24. Når du bruker verktøyet, må du alltid holde det med begge hender. Verktøyet må aldri holdes med én hånd mens det er i bruk.
 25. Ikke bruk verktøyet i dårlig vær hvis det er fare for lyn.
 26. Før bruk må du kontrollere at skuldereisen sitter godt festet til verktøyet.
 27. Ikke senk maskinen i vann eller plasser maskinen på en våt overflate.
 28. Ikke etterlat verktøyet uten oppsyn utendørs når det regner.
 29. Vær forsiktig så du ikke snubler over slanger eller rør under bruk av maskinen eller mens du beveger deg under bruk.
 30. Når du bruker maskinen på gjørmete underlag, i våte bakker eller på glatte steder, må du passe på at du ikke mister fotfestet.

Transport

1. Stopp maskinen under transport. Ellers kan utilsiktet oppstart føre til skade.

Vibrasjoner

1. Hvis du blir utsatt for kraftige vibrasjoner, kan blodkar eller nervesystemet bli skadet, og du kan oppleve følgende symptomer i fingrene, hendene eller håndleddene: "dovning" (nummenhet i kroppsdeler), prikking, smerter, stikende følelse, endring av hudfargen eller av huden. Kontakt lege hvis disse symptomene oppstår. For å unngå faren for å få "hvite fingre-sykdom", må du holde hendene varme under bruk, og vedlikeholde verktøyet og tilbehøret godt.

Vedlikehold og oppbevaring

1. Hold alle mutre, bolter og skruer strammet for å sikre at maskinen er i sikker driftsmessig stand.
2. Hvis deler er utslitt eller skadet, skal de erstattes med deler levert av Makita.
3. Oppbevar maskinen på et tørt sted som er utilgjengelig for barn.
4. Når du stopper maskinen for inspeksjon, service, oppbevaring eller bytte av tilbehør, slår du av maskinen og kontrollerer at alle bevegelige deler stanser helt opp. Deretter tar du ut

batteriet.

5. Alltid rengjør utstyret for støv og smuss. Du må aldri bruke bensin, rensbensin, tynner, alkohol eller lignende for dette arbeidet. Dette kan føre til misfarging, deformering eller sprekkdannelse i plastkomponentene.
6. Ikke prøv å utføre vedlikehold eller reparasjoner som ikke er beskrevet i heftet eller i instruksjonsboken for drivverket. Kontakt et autorisert servicesenter for slikt arbeid.
7. Følg instruksjonene for smøring og skifting av tilbehør.
8. Bruk alltid kun originale tilbehørs- og reservedeler. Hvis du bruker deler og tilbehør levert av tredjepart, kan dette resultere i svikt i verktøyet, ødeleggelse av eiendom og/eller alvorlig personskade.
9. Kontakt vårt autoriserte servicesenter for regelmessig inspeksjon og vedlikehold av maskinen.
10. Utfør fullstendig rengjøring og vedlikehold av maskinen før den settes bort til oppbevaring. Ta ut batteriet.
11. Ikke len utstyret inntil noe, som for eksempel en vegg. Ellers kan det føre til at det plutselig faller og kan forårsake personskade.

Bruk og vedlikehold av batteridrevne maskiner

1. Batteriet må kun lades opp igjen med en lader spesifisert av produsenten. En lader som passer til én batteritype, kan være brannfarlig når den brukes med en annen batteritype.
2. Bruk elektroverktøy kun med spesifikt angitte batterier. Hvis det brukes et hvilket som helst annet batteri, kan dette utgjøre en fare for helse-skader og brann.
3. Når batteriet ikke er i bruk, må du holde verktøyet unna metallgjenstander som f.eks. binders, mynter, nøkler, spiker, skruer og andre små metallgjenstander som kan skape forbindelse mellom de to polene. Hvis batteripolene kortsluttes, kan du få brannskader, eller det kan begynne å brenne.
4. Hvis batteriet utsettes for hardhendt bruk, kan det lette væske fra batteriet. Unngå kontakt med væsken. Hvis du kommer i kontakt med batterivæsken, må du skylle med vann. Hvis du får batterivæske i øynene, må du i tillegg oppsøke lege. Væske som kommer ut av batteriet, kan forårsake irritasjon eller forbrenninger.
5. Ikke bruk et batteri eller verktøy som er skadet eller endret på. Batterier som er skadet eller endret på kan oppføre seg upålitelig og medføre brann, eksplosjon eller fare for personskader.
6. Et batteri eller verktøy må ikke utsettes for brann eller for høy temperatur. Brann eller en temperatur over 130 °C kan forårsake eksplosjon.
7. Følg alle ladeinstruksjoner, og ikke lad batteriet eller verktøyet utenfor temperaturområdet som er angitt i instruksjonene. Feil lading eller ved temperaturer utenfor det angitte området, kan skade batteriet og øke faren for brann.

Elektrisk sikkerhet og batterisikkerhet

1. Ikke kast batteriet (batteriene) på åpen ild. Cellen kan eksplodere. Batterier skal leveres til en

forhandler av elektROUTstyr eller til et kommunalt avfallsmottak.

2. **Ikke åpne eller ødelegg batteriet (batteriene).** Elektrolytt som lekker ut er korroderende, og kan forårsake skader på øyne og hud. Den kan være giftig hvis den svelges.
3. **Ikke skift batteri når det regner, eller i fuktige omgivelser.**
4. **Ikke lad batteriet utendørs.**
5. **Ikke håndter laderen, inkludert laderstøpset og laderterminalene, med våte hender.**
6. **Ikke skift ut batteriet når det regner.**
7. **Ikke skift ut batteriet med våte hender.**
8. **Ikke skift batteri mens maskinen står i en vannpytt eller på en våt overflate.**

Service

1. **La en kvalifisert reparatør utføre service på det elektriske verktøyet ditt, og se til at vedkommende kun bruker originale reservedeler.** Dette vil opprettholde sikkerheten til det elektriske verktøyet.
2. **Aldri foreta service på skadde batterier.** Service på batterier skal kun utføres av produsenten eller godkjente serviceleverandører.

TA VARE PÅ DISSE INSTRUKSENE.

⚠ ADVARSEL: IKKE LA hensynet til hva som er "behagelig" eller det faktum at du kjenner produktet godt (etter mange gangers bruk) gjøre deg mindre oppmerksom på sikkerhetsreglene for bruken av det aktuelle produktet.

Ved MISBRUK eller hvis ikke sikkerhetsreglene i denne bruksanvisningen følges, kan det oppstå alvorlig personskade.

DELEBESKRIVELSE

- Fig.3: 1. Deksel 2. Rør 3. Vanninnløp 4. Vannutløp 5. Slangeklemme

MONTERING

⚠ ADVARSEL: Før du monterer eller justerer utstyret må du slå av motoren og ta ut batteriet. Ellers kan maskinen starte utilsiktet, noe som kan føre til personskader.

⚠ ADVARSEL: Legg alltid utstyret ned når du skal montere eller justere det. Hvis du monterer eller justerer utstyret når det står oppreist, kan det føre til alvorlig skade.

⚠ ADVARSEL: Følg advarslene og forholdsreglene i kapittelet "SIKKERHETSADVARSLER" og i brukerveiledningen for drivverket.

Montere pumpe-tilbehøret

1. Fjern 2 bolter.

► Fig.4: 1. Bolt

2. Før røret inn i pumpehodet slik at hullet i røret er innrettet etter hullet i pumpehodet. Stram til 2 bolter for å feste røret.

► Fig.5: 1. Hull 2. Rør 3. Bolt

MERK: Når du strammer boltene, bruker du 2,5–4,5 N·m som tiltrekkingsmoment.

Montere festerøret

⚠ FORSIKTIG: Kontroller alltid at tilbehørsrøret er sikret etter monteringen. Feil montering kan føre til at tilbehøret falle av fra drivverket og kan føre til personskade.

Monter festerøret på et drivverket.

1. Fjern hetten fra rørenden.

► Fig.6: 1. Rør 2. Deksel

OBS: Ikke kast hettene, siden disse er nødvendige ved oppbevaring av tilbehøret.

2. Drei hendelen mot tilbehøret.

► Fig.7: 1. Spak

3. Still inn stiften med pilmerket avhengig av drivverket. Sett inn røret inntil utløsningsknappen spretter ut.

Kontroller at posisjoneringslinjen er plassert på spissen av pilmerket, og at pilmerket på drivverket og pilmerket på røret vender mot hverandre.

► Fig.8: 1. Utløserknapp 2. Pilmerke på drivverket 3. Splint 4. Posisjonslinje 5. Pilmerke på røret

4. Drei hendelen mot drivverket.

► Fig.9: 1. Spak

Sørg for at overflaten på hendelen er parallell med røret.

OBS: Ikke stram hendelen uten at tilbehørsrøret er satt inn. Ellers kan hendelen stramme til inngangen for drivakselen for hardt og ødelegge den.

Når du skal fjerne røret, dreier du hendelen mot tilbehøret og trekker ut røret samtidig som du trykker inn utløserknappen.

► Fig.10: 1. Utløserknapp 2. Hendel 3. Rør

BRUK

⚠ ADVARSEL: Følg advarslene og forholdsreglene i kapittelet "SIKKERHETSADVARSLER" og i brukerveiledningen for drivverket.

⚠FORSIKTIG: Ikke bruk maskinen uten å ha montert slangen til pumpetilbehøret.

⚠FORSIKTIG: Sørg for at du fester slangen når du betjener maskinen. Slangen kan piske rundt på grunn av trykket fra uttømmingen.

⚠FORSIKTIG: Juster opphengets posisjon og skulderstroppene til en behagelig plassering for deg før bruk.

OBS: Ikke pump vann som inneholder store mengder faste bestanddeler eller sjøvann.

OBS: Ikke pump vann som overskrider 40 °C.

OBS: Tøm slangen for vann etter bruk.

OBS: Når du flytter maskinen eller endrer driftsstilling, må du sørge for å slå av maskinen og holde i slangen. Hvis du beveger deg uten å holde i slangen, kan maskinen bli ødelagt.

OBS: Når du har pumpet avløpsvann, pumper du ferskvann for å vaske vekk skitt som har festet seg til vanninnløpet og innsiden av slangen.

OBS: Ikke plasser maskinen på bakken mens den er slått på. Sand eller støv kan komme inn gjennom vanninnløpet og forårsake en funksjonsfeil eller personskafe.

Montere slangen

OBS: Når du monterer eller fjerner slangen, må du være forsiktig slik at du ikke spruter vann fra slangen på operatøren eller drivverket.

Monter slangen på vannutløpet, og fest slangen med slangeklemmen. Stram til skruen på slangeklemmen godt med en skrutrekker.

► **Fig.11:** 1. Skru

MERK: Slangen som kan monteres på vannutløpet, har følgende egenskaper:

- Slangens indre diameter er 25 mm.
- Slangens ytre diameter er 33 mm eller mindre.

Pumping

Hold maskinen godt med begge hender når du utfører pumpingen.

► **Fig.12**

MERK: Pumpingen kan startes fra et vannivå på ca. 20 mm og utføres opp til et restvannivå på ca. 10 mm.

Når du bruker pumpetilbehøret i gjørmete eller sandete avløpsvann, legger du ned klosser eller andre materialer og bruker pumpetilbehøret oppå dette underlaget.

► **Fig.13**

MERK: Vær oppmerksom på at pumping av store mengder vann som inneholder fine partikler som sediment, forkorter pumpetilbehørets levetid.

OBS: Ikke før pumpetilbehøret inn dypere enn grensemerket på røret. Hvis du gjør dette, kan det oppstå funksjonsfeil i maskinen.

► **Fig.14:** 1. Grensemerke

MERK: Hvis slangeuttaket er i vann, må du være oppmerksom på at vannet kommer til å fylte tilbake når pumpen stoppes.

► **Fig.15**

MERK: Hvis posisjonen til slangeuttaket er lavere enn vannoverflaten, må du være oppmerksom på at vannet fortsetter å flyte fra slangeuttaket etter at pumpen stoppes.

► **Fig.16**

VEDLIKEHOLD

⚠ADVARSEL: Før du inspiserer eller vedlikeholder utstyret, må du slå av motoren og ta ut batteriet. Ellers kan maskinen starte utilsiktet, noe som kan føre til alvorlige personskader.

⚠ADVARSEL: Legg alltid utstyret ned når du skal undersøke eller vedlikeholde det. Hvis du monterer eller justerer utstyret når det står oppreist, kan det føre til alvorlig skade.

⚠ADVARSEL: Følg advarslene og forholdsreglene i kapitlet "SIKKERHETSADVARSLER" og i brukerveiledningen for drivverket.

⚠FORSIKTIG: Bruk hansker når du utfører inspeksjon eller vedlikehold.

OBS: Aldri bruk gasolin, bensin, tynner alkohol eller lignende. Det kan føre til misfarging, deformering eller sprekkdannelse.

For å opprettholde produktets SIKKERHET og PÅLITELIGHET, må reparasjoner, vedlikehold og justeringer utføres av autoriserte Makita servicesentre eller fabrikkservicesentre, og det må alltid brukes reservedeler fra Makita.

Rengjøre vanninnløpet

Hvis vanninnløpet er tettet med sand eller andre solide materialer, følger du fremgangsmåten nedenfor.

1. Løsne skruen på vanninnløpet, og fjern platen ved å vri den.

► **Fig.17:** 1. Skru 2. Plate 3. Skovlhjul

2. Rengjør innsiden av vanninnløpet med rennende vann. Fjern smuss og rester som har festet seg til platen.

3. Kontroller om skovlhjulet er splintret, deformert, slitt eller viser tegn til andre uregelmessigheter. Hvis du legger merke til noe unormalt, ber du et autorisert servicesenter om reparasjon.

4. Fest platen, og stram til skruen.

Inspeksjon

⚠ FORSIKTIG: Ikke bruk maskinen hvis det er uregelmessigheter med skovlhjulet. Unnløtelse av å følge dette kan føre til skader på pumpe-tilbehøret og forårsake personskafer.

- Generell inspeksjon
Kontroller med tanke på skadde deler. Be vårt autoriserte servicesenter om å bytte dem hvis det trengs.
- Inspeksjon av skovlhjul
Kontroller om skovlhjulet er splintret, deformert, slitt eller viser tegn til andre uregelmessigheter.

Smøring av bevegelige deler

OBS: Følg anvisningene for hvor ofte og hvor mye smurning som skal påføres. Ellers kan utilstrekkelig smurning føre til skade på bevegelige deler.

Intervall for undersøkelse og vedlikehold

Driftstimer		Før bruk	Daglig (10 timer)	30 timer
Hele enheten	Undersøk visuelt med tanke på ødelagte deler	✓	-	-
Plate og skovlhjul	Undersøk visuelt med tanke på ødelagte deler	✓	-	-
Drivaksel	Påfør smørefett	-	-	✓
Drivverk	Se brukerveiledningen for drivverket			

FEILSØKING

Inspiser utstyret selv før du bestiller reparasjon. Ikke prøv å demontere maskinen hvis du finner et problem som ikke er forklart i brukerveiledningen. I stedet skal du ta kontakt med et autorisert Makita-servicesenter, som alltid bruker reservedeler fra Makita til reparasjoner.

Unormal tilstand	Sannsynlig årsak (feil)	Løsning
Motoren starter ikke.	-	Se brukerveiledningen for drivverket.
Motoren stanser raskt.	-	Se brukerveiledningen for drivverket.
Motorhastigheten øker ikke.	-	Se brukerveiledningen for drivverket.
Pumpen starter ikke. ⇒ Stans motoren umiddelbart.	Rørene på drivverket og tilbehøret er ikke riktig tilkoblet.	Koble til rørene riktig.
	Unormalt drivsystem	Kontakt et autorisert serviceverksted for reparasjon.
Vannstrømmen er utilstrekkelig.	Platen til vanninnløpet er tett.	Rengjør vanninnløpet.
	Innsiden av pumpen er tett.	Kontakt et autorisert serviceverksted for reparasjon.
	Skovlhjulet er slitt eller ødelagt.	Kontakt et autorisert serviceverksted for reparasjon.
Drivverket vibrerer unormalt. ⇒ Stans motoren umiddelbart.	Unormalt drivsystem	Kontakt et autorisert serviceverksted for reparasjon.

Drivaksel:

Påfør smørefett (Makitas smørefett N No.2 eller tilsvarende) hver 30. driftstimer.

► Fig.18

MERK: Originalt Makita-smørefett kan kjøpes hos den lokale Makita-forhandleren.

Lagring

Fjern slangen når du legger vekk tilbehøret til oppbevaring. Når du oppbevarer tilbehøret separat fra drivverket, må du sette dekslet på enden av røret.

► Fig.19

VALGFRITT TILBEHØR

⚠FORSIKTIG: Det anbefales at du bruker dette tilbehøret eller verktøyet sammen med Makita-maskinen som er spesifisert i denne håndboken.

Bruk av annet tilbehør eller verktøy kan forårsake personskader. Tilbehør og verktøy må kun brukes til det formålet det er beregnet på.

Ta kontakt med ditt lokale Makita-servicesenter hvis du trenger mer informasjon om dette tilbehøret.

- Makita originalbatteri og lader

MERK: Enkelte artikler på listen kan være inkludert som standardtilbehør i produktpakken. Artiklene kan variere fra land til land.

VAROITUS

- Laite on tarkoitettu käytettäväksi kaupallisilla alueilla.
- Lapset eivät saa käyttää tätä laiteta. Lapset eivät saa puhdistaa tai huoltaa laitetta. Lapset eivät saa leikkiä laitteella.
- Laitteita voivat käyttää myös henkilöt, joiden fyysiset, sensoriset tai henkiset kyvyt ovat rajoittuneet tai joilla ei ole kokemusta tai tietoa laitteen käytöstä, jos he käyttävät laitetta valvotusti tai jos heille annetaan riittävät ohjeet laitteen käyttämiseksi turvallisella tavalla ja jos he ymmärtävät siihen liittyvät riskit.
- Poista aina akku laitteesta ennen kokoamista, purkamista, puhdistamista tai huoltamista ja kun vaihdetaan osia.
- Pumppuja, joissa ei ole merkintää jäätymissuojauksesta, ei saa jättää ulos pakkasella.
- Katso akun tyyppi viite tehoyksikön käyttöoppaasta.
- Katso akun irrotus- ja asennusohjeet tehoyksikön käyttöoppaasta.
- Kun akkupaketti on hävitettävä, poista se työkalusta ja hävitä se turvallisesti. Hävitä akku paikallisten määräysten mukaisesti.
- Jos työkalua ei käytetä pitkään aikaan, akku on poistettava työkalusta.
- Älä oikosulje akkupakettia.
- Tarkista käyttäjän huolto toimien aikana noudatettavat varoitoimet luvusta "KUNNOSSAPITO".

TEKNISET TIEDOT

Malli:		PF400MP
Kapasiteetti *1	Suurin nostokorkeus (suuri nopeus)	14,0 m
	Suurin nostokorkeus (keskinopeus)	11,0 m
	Suurin nostokorkeus (alhainen nopeus)	6,0 m
	Suurin virtausnopeus (suuri nopeus)	145 l/min
	Suurin virtausnopeus (keskinopeus)	140 l/min
	Suurin virtausnopeus (alhainen nopeus)	95 l/min
Kapasiteetit *2	Suurin nostokorkeus (suuri nopeus)	11,0 m
	Suurin nostokorkeus (alhainen nopeus)	8,0 m
	Suurin virtausnopeus (suuri nopeus)	120 l/min
	Suurin virtausnopeus (alhainen nopeus)	100 l/min
Kapasiteetit *3	Suurin nostokorkeus (suuri nopeus)	15,0 m
	Suurin nostokorkeus (keskinopeus)	11,0 m
	Suurin nostokorkeus (alhainen nopeus)	6,0 m
	Suurin virtausnopeus (suuri nopeus)	150 l/min
	Suurin virtausnopeus (keskinopeus)	140 l/min
	Suurin virtausnopeus (alhainen nopeus)	95 l/min
Veden maksimilämpötila		40 °C
Kokonaispituus		725 mm
Nettopaino		1,0 kg

*1. Pumpun lisälaitteen kapasiteetit akkukäyttöisen monitoimimoottoriyksikön DUX60 kanssa

*2. Pumpun lisälaitteen kapasiteetit akkukäyttöisen monitoimimoottoriyksikön DUX18 kanssa

*3. Pumpun lisälaitteen kapasiteetit akkukäyttöisen monitoimimoottoriyksikön UX01G kanssa

*4. Suurimman virtausnopeuden arvo on arvo nostokorkeuden ollessa 0 m.

- Jatkuvasta tutkimus- ja kehitystyöstämme johtuen esitetyt tekniset tiedot saattavat muuttua ilman erillistä ilmoitusta.
- Tekniset tiedot voivat vaihdella maittain.

Hyväksytyt teholähteet

Tämä laite on hyväksytty käytettäväksi vain seuraavien teholähteiden kanssa:

- Akkukäyttöinen monitorimoottoriyksikkö DUX60
- Akkukäyttöinen monitorimoottoriyksikkö DUX18
- Akkukäyttöinen monitorimoottoriyksikkö UX01G

VAROITUS: Älä koskaan liitä laitetta hyväksyttömään teholähteeseen. Hyväksymätön yhdistelmä voi aiheuttaa vakavia vammoja.

HUOMAA: Euroopan maissa (Iso-Britannia ja Venäjä mukaan lukien), Australiassa, Uudessa-Seelannissa, Koreassa, Kiinassa, Etelä-Afrikassa ja muissa maissa, joissa on voimassa sähkömagneettisia häiriöitä (EMI) säätelevä lainsäädäntö, tätä lisävarustetta ei saa käyttää sellaisten UX01G-yksiköiden kanssa, joiden sarjanumero on pienempi kuin 30291 ja päättyy kirjaimen Y. Jos UX01G-yksikön sarjanumero täyttää jonkin seuraavista ehdoista, yksikköä voidaan käyttää tämän lisävarusteen kanssa myös edellä mainituissa maissa:

- Sarjanumero on 30291Y tai sarjanumeron numero-osa on suurempi kuin 30291 ja viimeinen merkki on Y
- Mikä tahansa sarjanumero, jossa viimeinen kirjain on muu kuin Y

* Sarjanumero on merkitty akkuliitäntään kuvan mukaisesti. Tarran malli voi vaihdella.

► **Kuva1: 1.** Sarjanumero

Symbolit

Laitteessa on mahdollisesti käytetty seuraavia symboleja. Opettele niiden merkitys ennen käyttöä.

 Noudata erityistä varovaisuutta ja kiinnitä huomiota.

 Lue käyttöohje.

 Käytä kypärää, suojalaseja ja kuulosuojaimia.

 Käytä suojakäsineitä.

 Käytä tukevia saappaita, joissa on luisuttamatonta pohjaa. On suositeltavaa käyttää teräskärkisiä turvasaappaita.

 Älä käytä juomaveteen.

 Veden maksimilämpötila on 40 °C.

 Älä kaada tai roiskuta vettä kohti sivullisia, eläimiä, tehoyksikköä tai jännitteisiä osia.



Koskee vain EU-maita

Käytetyillä sähkö- ja elektroniikkalaitteilla, paristoilla ja akkuilla voi olla negatiivisia ympäristö- ja terveysvaikutuksia niissä käytettyjen haitallisten osien takia. Älä hävitä sähkö- ja elektroniikkalaitteita tai akkuja kotitalousjätteen mukana! Vanhoja sähkö- ja elektroniikkalaitteita, paristoja ja akkuja koskevan EU-direktiivin ja sen perusteella laadittujen kansallisten lakien mukaan käytetyt sähkö- ja elektroniikkalaitteet, paristot ja akut on kierrätettävä toimittamalla ne erilliseen, ympäristönsuojelusäästösten mukaisesti toimivaan kierrätyspisteeseen. Tämä on ilmaistu laitteessa olevalla ylivedetyn roska-astian symbolilla.

Käyttötarkoitus

Tämä laite on suunniteltu vain veden pumppaamiseen yhdistettynä hyväksyttyn tehoyksikköön. Älä koskaan käytä lisälaitetta mihinkään muuhun tarkoitukseen. Lisävarusteen väärinkäyttö voi aiheuttaa vakavia vammoja.

Vaatumustenmukaisuusvaatimukset

Koskee vain Euroopan maita

Valmistaja: **Makita Europe N.V.**, osoite: **Jan-Baptist Vinkstraat 2 3070 Kortenberg BELGIA**. valtuuttaa **Kazuhisa Makinon** laatimaan teknisen tiedoston ja vakuuttaa yksinomaisella vastuullaan, että seuraavat tuotteet:

Mallimääritys: **Pumpun lisälaitte**. Tyyppimääritys: **PF400MP**.

Täyttävät kaikki **2006/42/EY** sekä seuraavien EY/EU direktiivien olennaiset määräykset: **2000/14/EY** ja on valmistettu seuraavien harmonisoidujen standardien mukaan: **EN 60335-1:2012+A11:2014+A13:2017+A1 :2019+A14:2019+A2:2019+A15:2021+A16:2023 EN IEC 60335-2-41:2021+A11:2021**.

Vakuutuksen paikka ja päivämäärä: **Kortenberg, Belgia, 1. 4. 2025**
Vastuuhenkilö: **Kazuhisa Makino, Johtaja – Makita Europe N.V.**

TURVAVAROITUKSET

Pumpun turvaohjeet

VAROITUS: Lue kaikki tämän koneen mukana toimitetut turvallisuusohjeet, ohjeet, kuvitukset ja tekniset tiedot sekä tehoyksikön käyttöohjeet ennen sen käyttämistä. Seuraavassa lueteltujen ohjeiden noudattamatta jättäminen saattaa johtaa sähköiskuun, tulipaloon ja/tai käyttäjän tai sivullisten vakavaan loukkaantumiseen.

Säilytä varoitukset ja ohjeet tulevaa käyttöä varten.

Termit "pumppu" ja "laite" viittaavat varoituksissa ja turvaohjeissa lisälaitteen ja tehoyksikön yhdistelmään.

Koulutus

1. Lue ohjeet huolellisesti. Perekdy laitteen säätimiin ja asianmukaiseen käyttöön.
2. Älä koskaan anna lasten, henkilöiden, joiden fyysiset, sensoriset tai henkiset kyvyt ovat rajoittuneet tai joilla ei ole kokemusta tai tietoa laitteen käytöstä, tai henkilöiden, jotka eivät ole perehtyneet näihin käyttöohjeisiin, käyttämään laitetta. Paikallisissa määräyksissä saatetaan asettaa laitteen käytölle vähimmäisikäraja.
3. Laitetta ei saa koskaan käyttää, kun lähistöllä on muita henkilöitä, erityisesti lapsia, tai lemmikkieläimiä.
4. Muista, että käyttäjä vastaa tapaturmista tai vahingoista, jotka hän aiheuttaa muille ihmisille tai heidän omaisuudelleen.

Valmistelu

1. Käytä laitetta käyttäessäsi aina vahvoja jalkineita ja pitkiä housuja.
2. Älä käytä löysiä vaatteita tai koruja, jotka voivat imeytyä veden imuaukkoon. Pidä pitkät hiukset etäällä veden imuaukoista.
3. Käytä aina suojalaseja silmiesi suojaamiseksi tapaturmia vastaan sähkökäyttöisten laitteiden käytön aikana. Suojalasiin täytyy noudattaa ANSI Z87.1 Yhdysvalloissa, EN 166 Euroopassa tai AS/NZS 1336 Australiassa / Uudessa Seelannissa olevia vaatimuksia. Australiassa / Uudessa Seelannissa on lainmukaisesti pakollista käyttää kasvosuojaimia myös kasvojen suojaamiseksi.

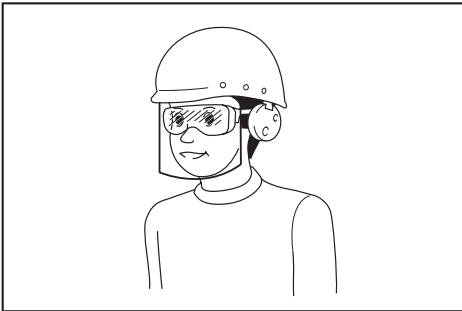

Työnantajien velvollisuuksiin kuuluu varmistaa, että laitteen käyttäjät ja työpaikan välittömässä läheisyydessä olevat muut sivulliset henkilöt käyttävät asianmukaisia henkilönsuojaimia.

4. Pölyärsytyksen välttämiseksi on suositeltavaa käyttää kasvosuojusta.
5. Käytä laitetta käyttäessäsi aina luistamattomia turvajalkineita. Luistamattomat turvakärjellä varustetut turvasaappaat ja -kengät vähentävät tapaturmavaaraa.
6. Käytä aina kuulosuojaimia. Melulle altistuminen saattaa aiheuttaa kuulokyvyn heikentymistä.
7. Käytä suojakäsineitä.

Käyttö

1. Varmista ennen käyttöä, että

työskentelyalueella ei ole teräviä esineitä, jotka voisivat vahingoittaa letkua.

2. Älä kaada tai roiskuta vettä kohti sivullisia, eläimiä, tehoyksikköä tai jännitteisiä osia.
 3. Älä käytä pumppua juomaveteen.
 4. Älä pumpkaa syövyttäviä kemikaaleja tai syttyviä nesteitä.
 5. Pidä lapset, sivulliset ja lemmikit poissa alueelta. Pidä kaikki lapset, sivulliset ja lemmikit vähintään 5 m:n säteen ulkopuolella.
 6. Sammuta laite ja irrota akkupaketti. Varmista, että kaikki liikkuvat osat ovat pysähtyneet täysin
 - aina, kun poistut laitteen luota
 - ennen tukosten selvittämistä
 - ennen laitteen tarkastamista, puhdistamista tai kunnossapitoa
 - jos laite alkaa tärästä epänormaalisti.
 7. Käytä laitetta vain päivänvalossa tai kirkkaassa keinovalossa.
 8. Säilytä aina tasapainosi, äläkä kurkottele liian pitkälle.
 9. Varmista aina tukeva jalansija rinteessä työskennellessäsi.
 10. Käytä laitetta suositellussa käyttöasennossa kiinteän pinnan päällä.
 11. Älä käytä laitetta korkeissa paikoissa.
 12. Sammuta kone välittömästi, jos siihen kohdistuu ulkopuolisia iskuja tai siinä esiintyy esimerkiksi epätavallista melua tai tärinää. Jos kone on vaurioitunut, korjauta se valtuutetussa Makita-huoltoiliikkeessä.
 13. Estä tahaton käynnistyminen. Varmista, että kytkin on asetettu off-asentoon, ennen akkupaketin asentamista tai laitteen nostamista tai kantamista. Laitteen kantaminen sormi kytkimellä tai sen kytkeminen virransyöttöön kytkimen ollessa päällä kasvattaa tapaturmariskejä.
 14. Ennen kuin kokoat laitteen tai teet siihen säätöjä, sammuta laite ja irrota akkupaketti.
 15. Pue suojavarusteet päälle ennen laitteen käynnistämistä.
 16. Tarkista ennen laitteen käynnistämistä, ettei laitteessa ole vaurioita tai irrallisia ruuveja/muttereita ja että laite on koottu oikein. Tarkista, että kaikki kytkimet toimivat kevyesti. Puhdista ja kuivaa kahvat.
 17. Älä koskaan yritä käynnistää laitetta, jos laite tai letku on vaurioitunut tai puutteellisesti koottu.
 18. Säädä olkahihna ja kahva käyttäjän koon mukaan.
 19. Käytä olkahihnaa, kun käytät laitetta. Kannattele laitetta tukevasti oikealla puolellasi.
- Kuva2
20. Pidä etukahvasta vasemmalla kädellä ja takakahvasta oikealla kädellä, ei ole väliä oletko oikeakätinen tai vasenkätinen. Kiedo sormet ja peukalot kahvojen ympärille.
 21. Älä koskaan yritä käyttää laitteita yhdellä kädellä. Hallinnan menetys voi aiheuttaa vakavia tai hengenvaarallisia vammoja. Voit vähentää vammojen riskiä pitämällä kätet ja jalat

- kaukana harjoista tai lakaisuteloista.
22. Noudata tehoyksikön käyttöoppaan ohjeita asianmukaisesta käytöstä.
 23. Tarkista laitteen käynnistys- ja hallintaohjeet tehoyksikön käyttöohjeista.
 24. Pidä työkalusta aina molemmin käsin kiinni käytön aikana. Älä koskaan kannattele työkalua yhdellä kädellä käytön aikana.
 25. Älä käytä työkalua huonoissa sääolosuhteissa tai jos on olemassa salamaniskun vaara.
 26. Varmista ennen käyttöä, että olkahihna on kiinnitetty oikein työkaluun.
 27. Älä upota laitetta veteen tai aseta sitä märälle pinnalle.
 28. Älä jätä työkalua ulos sateeseen ja valvomatta.
 29. Ole varovainen käytön aikana tai käyttöasen- toa vaihdettaessa, jotta et kompastu jaloissasi oleviin letkuihin tai putkiin.
 30. Kun käytät laitetta mutaisessa maastossa, märässä rinteessä tai liukkaassa paikassa, kiinnitä erityistä huomiota hyvän tasapainon säilyttämiseen.

Kuljetus

1. **Sammuta laite kuljetuksen ajaksi.** Muutoin vahingossa tapahtuva käynnistyminen voi aiheuttaa tapaturman.

Tärinä

1. **Voimakas tärinä voi aiheuttaa heikosta verenkierrasta kärsiville henkilöille verisuoni- tai hermostovammoja.** Tärinä voi aiheuttaa seuraavia oireita sormissa, käsissä tai ranteissa: tunnottomuutta, pistelävää kipua, pistoksia, ihonvärin tai ihon muutoksia. Jos tällaisia oireita ilmenee, hakeudu lääkärin hoitoon. Voit pienentää valkosormisuusyndrooman riskiä pitämällä kätesi lämpiminä käytön aikana ja huolehtimalla siitä, että laite ja sen lisävarusteet ovat kunnossa.

Kunnossapito ja säilytys

1. **Varmista laitteen käyttöturvallinen kunto tarkistamalla, että kaikki mutterit, pultit ja ruuvit ovat tiukasti kiinni.**
2. **Jos jokin osa on kulunut tai vaurioitunut, vaihda se Makitan varaosaan.**
3. **Säilytä laitetta kuivassa paikassa lasten ulottumattomissa.**
4. **Kun sammutat laitteen tarkastusta, huoltoa tai varastointia varten, kytke laitteen virta pois päältä, varmista, että kaikki liikkuvat osat pysähtyvät täysin, ja irrota sitten akkupaketti.**
5. **Puhdista laite aina pölystä ja liasta. Älä koskaan käytä bensiiniä, ohenteita, alkoholia tai tms. aineita.** Muutoin muoviosat voivat halkeilla tai värit ja muoto voivat muuttua.
6. **Älä yritä tehdä mitään huolto- ja korjaustöitä, joita ei ole kuvattu tässä kirjassessa tai tehoyksikön käyttöohjeessa. Pyydä valtuutettua huoltoliikettä tekemään tällaiset työt.**
7. **Noudata voitelu- ja lisävarusteiden vaihto-ohjeita.**
8. **Käytä aina pelkästään aitoja varaosia ja lisävarusteita.** Muiden valmistajien varaosien tai lisävarusteiden käyttäminen voi aiheuttaa laitteiden

hajoamisen, aineellisia vahinkoja tai vakavia vammoja.

9. **Pyydä valtuutettua huoltoliikettä tarkistamaan ja huoltamaan laite säännöllisin välein.**
10. **Ennen kuin asetat laitteen säilytykseen, puhdista ja huolla se perusteellisesti. Irrota akkupaketti.**
11. **Älä tue laitetta esimerkiksi seinää vasten.** Muutoin se voi kaatua ja aiheuttaa vammoja.

Akkukäyttöisen työkalun käyttö ja hoito

1. **Lataa akkua vain valmistajan määrittämällä laturilla.** Tietyille akkupaketeille sopiva laturi voi aiheuttaa tulipalovaaran, jos sitä käytetään muuntyyppisen akkupaketin yhteydessä.
 2. **Käytä sähkötyökaluja vain määritysten mukaisen akkujen kanssa.** Muuntyyppisten akkujen käyttäminen voi aiheuttaa loukkaantumista tulipalovaaran.
 3. **Kun akku ei ole käytössä, säilytä se erillään metallisineistä, kuten paperiliittimistä, kolikoista, avaimista, nauloista, ruuveista ja muista pienistä metallisineistä, jotka voivat yhdistää akun navat.** Akun napojen oikosulkeminen voi aiheuttaa palovamman tai tulipalon.
 4. **Akusta voi vuotaa nestettä, jos sitä käsitellään väärin. Vältä kosketusta. Jos nestettä pääsee iholle vahingossa, huuhtele iho vedellä. Jos nestettä pääsee silmiin, hakeudu lääkärin hoitoon.** Ulos purkautunut akkuneste voi ärsyttää ihoa tai aiheuttaa palovammoja.
 5. **Älä käytä viallista tai muunneltua akkua tai työkalua.** Vialliset tai muunnellut akut voivat toimia odottamattomasti aiheuttamalla tulipalo-, räjähdys- tai tapaturmavaaran.
 6. **Älä altista akkua tai työkalua tullelle tai äärimmäisille lämpötiloille.** Altistus tullelle tai yli 130 °C lämpötiloille voi aiheuttaa räjähdyksen.
 7. **Noudata kaikkia latausohjeita, äläkä lataa akkua tai työkalua ohjeissa määritettyjen lämpötilarajojen ulkopuolella.** Väärin tai ohjeissa määritettyjen lämpötilarajojen ulkopuolella suoritettu lataus voi aiheuttaa akkuvaurion ja kasvattaa tapaturmavaaraa.
- #### Sähköturvallisuus ja akku
1. **Älä hävitä akkuja polttamalla.** Akkukenko voi räjähtää. Tarkista, onko paikallisissa määräyksissä erityisiä laitetta koskevia hävitysohjeita.
 2. **Älä avaa tai riko akkuja.** Akusta mahdollisesti vuotava elektrolyytti on syövyttävää ja saattaa vaurioittaa ihoa tai silmiä. Se saattaa olla myrkyllistä nieltynä.
 3. **Älä lataa akkua sateessa tai kosteissa olosuhteissa.**
 4. **Älä lataa akkua ulkona.**
 5. **Älä käsittele laturia tai sen liitinosaa ja latausliittimiä märin käsin.**
 6. **Älä vaihda akkua sateessa.**
 7. **Älä vaihda akkua märin käsin.**
 8. **Älä vaihda akkua lätäkössä tai märällä pinnalla.**

Huolto

1. **Anna pätevä korjaajan huoltaa sähkötyökalusi käyttäen vain identtisiä varaosia.** Näin

varmistetaan, että sähkötyökalun turvallisuus säilyy.

2. Älä koskaan huolla viallisia akkuja. Akkujen huolto on suoritettava ainoastaan valmistajan tai valtuutetun huoltoliikkeen toimesta.

SÄILYTÄ NÄMÄ OHJEET.

VAROITUS: ÄLÄ anna työkalun helpokäyttöisyyden (toistuvan käytön aikaansaama) johtaa sinua väärään turvallisuuden tunteeseen niin, että laiminlyöt työkalun turvaohjeiden noudattamisen.

VÄÄRINKÄYTTÖ tai tässä käyttöohjeessa ilmoitettujen turvamääräysten laiminlyönti voi aiheuttaa vakavia henkilövahinkoja.

OSIEN KUVAUS

- **Kuva3:** 1. Kansi 2. Putki 3. Veden imuaukko
4. Veden poistoaukko 5. Letkuside

KOKOONPANO

VAROITUS: Sammuta moottori ja irrota akkupaketti ennen laitteen kokoamista ja säätämistä. Muuten laite saattaa käynnistyä vahingossa ja aiheuttaa tapaturman.

VAROITUS: Kun kokoat ja säädät laitetta, laita se aina maahan. Laitteiden kokoaminen tai säätäminen pystyasennossa voi aiheuttaa vakavia vammoja.

VAROITUS: Noudata luvun ”TURVAVAROITUKSET” ja teholahteen käyttöoppaan varoituksia ja varotoimenpiteitä.

Pumpun lisälaitteen kokoaminen

1. Irrota 2 pulttia.
► **Kuva4:** 1. Pultti
2. Aseta putki pumpun päähän niin, että putken reikä on pumpun pään reian kohdalla. Kiinnitä putki kiristämällä 2 pulttia kunnolla.
► **Kuva5:** 1. Reikä 2. Putki 3. Pultti

HUOMAA: Kiristä pultit tiukkuuteen 2,5–4,5 N•m.

Työkalun putken asentaminen

HUOMIO: Tarkista aina asennuksen jälkeen, että lisälaitteputki on kiinni. Virheellinen asennus voi johtaa laitteen irtoamiseen tehoyksiköstä ja aiheuttaa henkilövahinkoja.

Työkalun putken kiinnittäminen voimanlähteeseen.

1. Irrota putken päässä oleva kansi.
► **Kuva6:** 1. Putki 2. Kansi

HUOMAUTUS: Älä hävitä kantta, koska niitä tarvitaan lisälaitteen varastointiin.

2. Käännä vipua laitetta kohti.

► **Kuva7:** 1. Vipu

3. Kohdistatappi nuolimerkkiin tehoyksikössä. Työnnä putkea, kunnes vapautuspainike ponnahtaa ylös.

Varmista, että asentoviiva on tehoyksikön nuolimerkin kärjen kohdalla ja että tehoyksikön nuolimerkki ja putken nuolimerkki ovat vastakkain.

► **Kuva8:** 1. Vapautuspainike 2. Tehoyksikön nuolimerkki 3. Tappi 4. Sijaintilinja 5. Putken nuolimerkki

4. Käännä vipua moottoriyksikköä kohti.

► **Kuva9:** 1. Vipu

Varmista, että vivun pinta on putken suuntainen.

HUOMAUTUS: Älä kiristä vipua, jos lisälaitteputki ei ole paikallaan. Vipu voi tällöin kiristää käyttöakselin suuaukkoa liikaa ja vahingoittaa sitä.

Poista putki kääntämällä vipua lisälaitetta kohti ja vedä putkea ulos painamalla samalla vapautuspainiketta.

► **Kuva10:** 1. Vapautuspainike 2. Vipu 3. Putki

TYÖSKENTELY

VAROITUS: Noudata luvun ”TURVAVAROITUKSET” ja teholahteen käyttöoppaan varoituksia ja varotoimenpiteitä.

HUOMIO: Älä käytä laitetta, jos pumpun lisälaitteeseen ei ole asennettu letkua.

HUOMIO: Muista kiinnittää letku, kun käytät laitetta. Letku saattaa tulla mahdolltomaksi hallita poistopaineen takia.

HUOMIO: Säädä ripustimen asento ja olkahihna mukaviksi itsellesi ennen käyttöä.

HUOMAUTUS: Älä pumpppaa paljon kiintoainesta sisältävää vettä tai merivettä.

HUOMAUTUS: Älä pumpppaa vettä, jonka lämpötila on yli 40 °C.

HUOMAUTUS: Poista vesi letkusta käytön jälkeen.

HUOMAUTUS: Kun siirrät laitetta tai vaihdat työskentelyasentoa, muista sammuttaa laite ja pitää kiinni letkusta. Jos liikut pitämättä kiinni letkusta, laite saattaa vaurioitua.

HUOMAUTUS: Pese veden imuaukkoon ja letkun sisälle tarttunut lika pois pumpaamalla puhdasta vettä jäteveden pumpaamisen jälkeen.

HUOMAUTUS: Älä aseta laitetta maahan, kun se on kytketty päälle. Hiekkaa tai pölyä voi päästä sisään veden imuaukon kautta, mikä voi aiheuttaa toimintahäiriön tai henkilövamman.

Letkun asentaminen

HUOMAUTUS: Kun asennat tai irrotat letkua, älä roiskuta sen sisällä olevaa vettä käyttäjän tai tehoyksikön päälle.

Asenna letku veden poistoaukkoon ja kiinnitä se letkusiteellä. Kiristä letkusiteen ruuvi kunnolla ruuvitaltalla.

► **Kuva11:** 1. Ruuvi

HUOMAA: Veden poistoaukkoon voidaan asentaa seuraavanlainen letku:

- Letkun sisähalkaisija on 25 mm.
- Letkun ulkohalkaisija on enintään 33 mm.

Pumppaaminen

Pidä laitteesta tukevasti kiinni molemmin käsin ja suorita pumppaaminen.

► **Kuva12**

HUOMAA: Pumppaaminen voidaan aloittaa, kun veden pinnan korkeus on noin 20 mm, ja sitä voidaan jatkaa, kunnes jäljellä olevan veden pinnan korkeus on noin 10 mm.

Jos pumpun lisälaitetta käytetään mutaisella tai hiekkaisella maaperällä, laita maahan pölkkyjä tms. ja käytä pumpun lisälaitetta niiden päällä.

► **Kuva13**

HUOMAA: Huomaa, että suurten pienhiukkasia, kuten sakkaa, sisältävien vesimäärien pumppaaminen lyhentää pumpun lisälaitteen käyttöikää.

HUOMAUTUS: Älä aseta pumpun lisälaitetta putkeen merkittyä rajamerkkiä syvemmälle.

Muussa tapauksessa voi seurauksena olla laitteen toimintahäiriöitä.

► **Kuva14:** 1. Rajamerkki

HUOMAA: Jos letkun pää on vedessä, huomaa, että vettä virtaa takaisin, kun pumppaaminen lopetetaan.

► **Kuva15**

HUOMAA: Jos letkun pää on veden pintaa alempana, huomaa, että veden virtaaminen letkun päästä jatkuu pumppaamisen lopettamisen jälkeen.

► **Kuva16**

KUNNOSSAPITO

VAROITUS: Sammuta moottori ja irrota akkupaketti ennen laitteen tarkistamista ja huoltamista. Muuten laite saattaa käynnistyä vahingossa ja aiheuttaa vakavan tapaturman.

VAROITUS: Kun tarkastat tai huollat laitetta, laita se aina maahan. Laitteiden kokoaminen tai säätäminen pystyasennossa voi aiheuttaa vakavia vammoja.

VAROITUS: Noudata luvun "TURVAVAROITUKSET" ja tehollähteen käyttöoppaan varoituksia ja varotoimenpiteitä.

HUOMIO: Käytä käsineitä tarkastuksen ja huollon aikana.

HUOMAUTUS: Älä koskaan käytä bensiniä, ohenteita, alkoholia tai tms. aineita. Muutoin pinta voi halkeilla tai sen värit ja muoto voivat muuttua. Muutoin laitteeseen voi tulla värjäytymiä, muodon vääristymiä tai halkeamia.

Tuotteen TURVALLISUUDEN ja LUOTETTAVUUDEN takaamiseksi korjaukset, muut huoltotyöt ja säädöt on teetettävä Makitan valtuutetussa huoltopisteessä Makitan varaosia käyttäen.

Veden imuaukon puhdistaminen

Jos hiekkaa tai muu kiinteä aine on tukkinut veden imuaukon, noudata alla olevia ohjeita.

1. Löysää veden imuaukon ruuvia ja irrota sitten levy kiertämällä sitä.

► **Kuva17:** 1. Ruuvi 2. Levy 3. Juoksupyörä

2. Puhdista veden imuaukon sisäpuoli juoksevalla vedellä. Poista levyyn tarttuneet roskat.

3. Tarkista juoksupyörä lohkeilun, vääntymisen, kulumisen ja muiden poikkeavuuksien varalta. Jos huomaat jotain poikkeavaa, pyydä valtuutettua huoltoliikettä korjaamaan laite.

4. Asenna levy ja kiristä ruuvi.

Tarkastus

HUOMIO: Älä käytä laitetta, jos huomaat juoksupyörässä jotakin poikkeavaa. Muuten seurauksena voi olla pumpun lisälaitteen vaurioituminen ja tapaturma.

- Yleinen tarkastus
Tarkista vaurioituneet osat. Pyydä tarvittaessa valtuutettua huoltoliikettä vaihtamaan ne.
- Juoksupyörän tarkastus
Tarkista juoksupyörä loveentumisen, vääntymisen, kulumisen ja muiden poikkeavuuksien varalta.

Liikkuvien osien voitelu

HUOMAUTUS: Noudata mukana toimitettujen ohjeiden määrittelemiä aikavälejä ja voiteluainemääriä. Muuten riittämätön voitelu voi vaurioittaa liikkuvia osia.

Käyttöäkseli:

Lisää voitelurasvaa (Makita-rasva N No.2 tai vastaava) 30 käyttötunnin välein.

► Kuva18

HUOMAA: Voit hankkia aitoa Makita-rasvaa omalta Makita-jälleenmyyjältäsi.

Säilytys

Irrota letku lisälaitteen säilytyksen ajaksi. Kun säilytät lisälaitetta erillään tehoyksiköstä, laita putken päähän suojus.

► Kuva19

Tarkastus- ja huoltovälit

Käyttötunnit		Ennen käyttöä	Päivittäin (10 tuntia)	30 tuntia
Koko yksikkö	Tarkasta silmämääräisesti ovatko osat vaurioituneet	✓	-	-
Levy ja juoksupyörä	Tarkasta silmämääräisesti ovatko osat vaurioituneet	✓	-	-
Käyttöäkseli	Rasva	-	-	✓
Teholähde	Lisätietoja teholähteen käyttöoppaasta			

VIANMÄÄRITYS

Tarkista kone ensin itse, ennen kuin viet sen korjattavaksi. Jos havaitset ongelman, johon ei löydy ratkaisua ohjeista, älä yritä purkaa konetta. Vie se sen sijaan valtuutettuun Makita-huoltoon. Käytä korjaamiseen aina alkuperäisiä Makita-varaosia.

Epänormaali tila	Todennäköinen syy (toimintahäiriö)	Korjaus
Moottori ei käynnisty.	-	Lisätietoja teholähteen käyttöoppaasta.
Moottori sammuu pian.	-	Lisätietoja teholähteen käyttöoppaasta.
Moottorin nopeus ei kasva.	-	Lisätietoja teholähteen käyttöoppaasta.
Pumppu ei käynnisty. ⇒ Sammuta moottori välittömästi.	Tehoyksikön ja lisälaitteen putket eivät kytkeydy kiinni oikein. Epätavallinen käyttöjärjestelmä	Kytke putket oikealla tavalla ohjeiden mukaisesti. Pyydä valtuutettua huoltoliikettä suorittamaan korjaus.
Veden virtaus on liian pieni.	Veden imuaukon levy on tukkeutunut. Pumpun sisäpuoli on tukkeutunut. Juoksupyörä on kulunut tai rikkoutunut.	Puhdista veden imuaukko. Pyydä valtuutettua huoltoliikettä suorittamaan korjaus. Pyydä valtuutettua huoltoliikettä suorittamaan korjaus.
Tehoyksikkö tarvitsee epänormaalisti. ⇒ Sammuta moottori välittömästi.	Epätavallinen käyttöjärjestelmä	Pyydä valtuutettua huoltoliikettä suorittamaan korjaus.

LISÄVARUSTEET

▲HUOMIO: Seuraavia lisävarusteita tai -laitteita suositellaan käytettäväksi tässä ohjeessa kuvatun Makita-koneen kanssa. Muiden lisävarusteiden tai -laitteiden käyttö voi aiheuttaa henkilövahinkoja. Käytä lisävarusteita ja -laitteita vain niiden käyttötarcoituksen mukaisesti.

Jos tarvitset apua tai yksityiskohtaisempia tietoja seuraavista lisävarusteista, ota yhteys paikalliseen Makitan huoltoon.

- Aito Makitan akku ja laturi

HUOMAA: Jotkin luettelossa mainitut varusteet voivat sisältyä laitetoimitukseen vakiovarusteina. Ne voivat vaihdella maittain.

BRĪDINĀJUMS

- Šī ierīce paredzēta lietošanai komerciālās zonās.
- Šo ierīci nedrīkst lietot bērni. Ierīces tīrīšanu un apkopi nedrīkst veikt bērni. Bērni nedrīkst spēlēt ar ierīci.
- Ierīci drīkst izmantot personas ar samazinātām fiziskām, maņu vai psihiskām spējām vai kam trūkst pieredzes un zināšanu, ja tām nodrošināta uzraudzība un sniegti norādījumi par ierīces drošu izmantošanu un ja tās izprot saistītos apdraudējumus.
- Pirms montāžas, demontāžas, tīrīšanas un apkopes veikšanas, kā arī pirms daļu maiņas vienmēr izņemiet no ierīces akumulatoru.
- Sūkņus, kuriem nav norādes, ka tie ir aizsargāti pret sasalšanas izraisītajām sekām, nedrīkst atstāt ārā sala apstākļos.
- Akumulatora tipa atsauci skatiet barošanas bloka lietošanas rokasgrāmatā.
- To, kā noņemt un uzstādīt akumulatoru, skatiet barošanas bloka lietošanas rokasgrāmatā.
- Lai utilizētu akumulatora kasetni, izņemiet to no darbarīka un likvidējiet drošā vietā. Ievērojiet vietējos noteikumus par akumulatoru likvidēšanu.
- Ja darbarīks netiks lietots ilgu laiku, no tā jāizņem akumulators.
- Neradiet akumulatora kasetnes Īssavienojumu.
- Informāciju par atbilstošiem piesardzības pasākumiem apkopes darbu laikā skatiet nodaļā „APKOPE”.

SPECIFIKĀCIJAS

Modelis:		PF400MP
Jauda *1	Maksimālais sūkņēšanas augstums (lielā ātrumā)	14,0 m
	Maksimālais sūkņēšanas augstums (vidējā ātrumā)	11,0 m
	Maksimālais sūkņēšanas augstums (mazā ātrumā)	6,0 m
	Maksimālais plūsmas ātrums (lielā ātrumā)	145 l/min
	Maksimālais plūsmas ātrums (vidējā ātrumā)	140 l/min
	Maksimālais plūsmas ātrums (mazā ātrumā)	95 l/min
Jauda *2	Maksimālais sūkņēšanas augstums (lielā ātrumā)	11,0 m
	Maksimālais sūkņēšanas augstums (mazā ātrumā)	8,0 m
	Maksimālais plūsmas ātrums (lielā ātrumā)	120 l/min
	Maksimālais plūsmas ātrums (mazā ātrumā)	100 l/min
Jauda *3	Maksimālais sūkņēšanas augstums (lielā ātrumā)	15,0 m
	Maksimālais sūkņēšanas augstums (vidējā ātrumā)	11,0 m
	Maksimālais sūkņēšanas augstums (mazā ātrumā)	6,0 m
	Maksimālais plūsmas ātrums (lielā ātrumā)	150 l/min
	Maksimālais plūsmas ātrums (vidējā ātrumā)	140 l/min
	Maksimālais plūsmas ātrums (mazā ātrumā)	95 l/min
Maksimālā ūdens temperatūra		40 °C

Modelis:	PF400MP
Kopējais garums	725 mm
Neto svars	1,0 kg

*1. Sūkņa agregāta jauda kopā ar bezvada daudzfunkciju instrumentgalvu DUX60

*2. Sūkņa agregāta jauda kopā ar bezvada daudzfunkciju instrumentgalvu DUX18

*3. Sūkņa agregāta jauda kopā ar bezvada daudzfunkciju instrumentgalvu UX01G

*4. Maksimālā plūsmas ātruma vērtība ir vērtība, kad sūkņēšanas augstums ir 0 m.

- Nepārtrauktās izpētes un izstrādes programmas dēļ šeit uzrādītās specifikācijas var tikt mainītas bez brīdinājuma.
- Atkarībā no valsts specifikācijas var atšķirties.

Apstiprinātais piedziņas bloks

Šī papildierīce ir apstiprināta lietošanai tikai ar šādiem piedziņas blokiem:

- Bezvada daudzfunkciju instrumentgalva DUX60
- Bezvada daudzfunkciju instrumentgalva DUX18
- Bezvada daudzfunkciju instrumentgalva UX01G

BRĪDINĀJUMS: Nekad nelietojiet papildierīci kopā ar neapstiprinātu piedziņas bloku. Nepareiza kombinācija var izraisīt smagu traumu.

PIEZĪME: Eiropas valstīs (ieskaitot Lielbritāniju un Krieviju), Austrālijā, Jaunzēlandē, Korejā, Ķīnā, Dienvidāfrikā u.c., kur spēkā ir EMI (elektromagnētisko traucējumu) regula, šo agregātu nedrīkst lietot kopā ar UX01G, kura sērijas numurs ir mazāks par 30291 un beidzas ar Y. Ja UX01G sērijas numurs sakrīt ar tālāk norādītajiem apstākļiem, ierīci var lietot kopā ar šo agregātu arī iepriekš minētajās valstīs:







- 30291Y vai lielāks skaitlis nekā 30291 un beidzas ar Y
- Jebkurš skaitlis, kas beidzas ar jebkuru alfabēta burtu, izņemot Y

* Sērijas numurs ir norādīts uz akumulatora spaiļes, kā parādīts tālāk attēlā. Marķējuma dizains var atšķirties.

► **Att.1:** 1. Sērijas numurs

Simboli

Tālāk ir attēloti simboli, kas var attiekties uz darbarīka lietošanu. Pirms darbarīka izmantošanas pārliecinieties, vai pareizi izprotat to nozīmi.

	Esiet īpaši rūpīgs un uzmanīgs.
	Izlasiet lietošanas rokasgrāmatu.
	Izmantojiet ķiveri, aizsargbrilles un ausu aizsargus.
	Lietojiet aizsargcimdus.
	Valkājiet izturīgus apavus ar neslīdošām zolēm. Ieteicami apavi ar tērauda purngaliem.
	Neizmantojiet dzeramajam ūdenim.



Maksimālā ūdens temperatūra ir 40 °C.



Neļiejiet un nešļakstiet ūdeni uz tuvumā esošiem cilvēkiem, dzīvniekiem, piedziņas bloku vai daļām, kas ir zem sprieguma.



Tikai ES valstīm

Tā kā šajā aprīkojumā ir bīstamas sastāvdaļas, elektrisko un elektronisko iekārtu, akumulatoru un bateriju atkritumi var negatīvi ietekmēt apkārtni vidi un cilvēka veselību.

Elektroierīces, elektroniskās ierīces un akumulatorus nedrīkst izmest kopā ar mājaiemniecības atkritumiem!
Saskaņā ar Eiropas direktīvu par elektrisko un elektronisko iekārtu atkritumiem, akumulatoriem un baterijām, kā arī akumulatoru un bateriju atkritumiem un šīs direktīvas pielāgošanu valsts tiesību aktiem elektrisko un elektronisko iekārtu, bateriju un akumulatoru atkritumi ir jāglabā atsevišķi un jānogādā uz sadzīves atkritumu dalītās savākšanas vietu, ievērojot attiecīgos vides aizsardzības noteikumus.
Par to liecina uz iekārtas redzams simbols ar pārsvītrotu atkritumu konteineru uz riteņiem.

Paredzētā lietošana

Šis agregāts paredzēts tikai ūdens sūkņēšanai, kad tas pievienots apstiprinātam piedziņas blokam. Nekad neizmantojiet šo agregātu citiem mērķiem. Nepareizi izmantojot šo agregātu, var izraisīt smagas traumas.

Atbilstības deklarācijas

Tikai Eiropas valstīm

Mēs, būdami ražotāji: „**Makita Europe N.V.**”, reģistrētā darījuma adrese: **Jan-Baptist Vinkstraat 2 3070 Kortenberg, BEĻĢIJA**. Pilnvarojam **Kazuhiu Makino (Kazuhiu Makino)** sagatavot tehnisko dokumentāciju un ar pilnu atbildību paziņojam, ka izstrādājums(-i): Apzīmējums: **Uzgalis ar ūdens pumpi**. Modeļa(-u) nosaukums: **PF400MP**.

atbilst attiecīgajiem Direktīvas **2006/42/EK** noteikumiem, kā arī attiecīgajiem šādu EK/ES direktīvu noteikumiem: Direktīva **2000/14/EK**, un ir izgatavoti saskaņā ar šādiem saskaņotajiem standartiem: **EN 60335-1:2012+A11:2014+A13:2017+A1:2019+A 14:2019+A2:2019+A15:2021+A16:2023 EN IEC 60335-2-41:2021+A11:2021**.

Paziņojuma vieta un datums: **Kortenberga, Beļģija. 1, 4, 2025**

Atbildīgā persona: **Kazuhiu Makino, direktors – Makita Europe N.V.**

DROŠĪBAS BRĪDINĀJUMI

Sūkņa drošības norādījumi

▲BRĪDINĀJUMS: Pirms lietošanas izlasiet visus darbarīka brīdinājuma, norāžu, ilustrāciju un tehnisko datu dokumentus, kā arī piedziņas bloka lietošanas rokasgrāmatu. Neievērojot tālāk minētos norādījumus, var rasties elektriskās strāvas trieciens, aizdegšanās un/vai nopietnu traumu risks operatoram un/vai tuvumā esošām personām.

Glabājiet visus brīdinājumus un norādījumus, lai varētu tajos ieskatīties turpmāk.

Brīdinājumus un piesardzības norādījumus lietotie termini "sūknis" un "ierīce" nozīmē agregāta un piedziņas bloka kombināciju.

Apmācība

1. Uzmanīgi izlasiet norādījumus. Izprotiet darbarīka vadības funkcijas un uzziniet, kā pareizi lietot šo ierīci.
2. Šo ierīci nedrīkst lietot bērni, personas ar samazinātām fiziskām, uztveres vai garīgām spējām, personas, kam trūkst pieredzes un zināšanu, vai personas, kas nav iepazīnušas ar šiem norādījumiem par ierīces lietošanu. Vietējie likumi var noteikt lietotāja vecuma ierobežojumu.
3. Nekad nestrādājiet ar šo ierīci, ja tuvumā ir cilvēki, jo īpaši bērni, vai dzīvnieki.
4. Nemiet vērā, ka par negadījumiem vai apdraudējumu, kas radīts citiem cilvēkiem vai to īpašumam, ir atbildīgs operators vai lietotājs.

Sagatavošanās

1. Lietojot šo ierīci, vienmēr uzvelciet piemērotus apavus un garās bikses.
2. Nenēsājiet brīvi krītošu apģērbu vai rotaslietas, ko var iesūkt ūdens ieplūdes atverē. Raugieties, lai gari mati nenonāktu ūdens ieplūdes atveru tuvumā.
3. Kad izmantojat mehāniskos darbarīkus, vienmēr valkājiet aizsargbrilles, lai pasargātu acis. Aizsargbrillēm jāatbilst šādiem standartiem: ANSI Z87.1 ASV, EN 166 Eiropā un AS/NZS 1336 Austrālijā/Jaunzēlandē. Austrālijā/Jaunzēlandē ar likumu noteikts, ka darba laikā jāizmanto arī sejsargs.

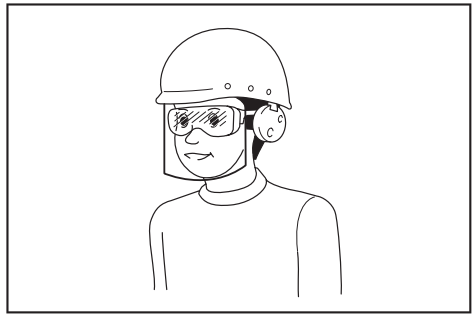

Darba devējam ir jānodrošina tas, lai darbarīka operatori un citas tiešajā darba vietā esošās personas izmantotu vajadzīgo aizsargaprīkojumu.

4. Lai novērstu putekļu radītu kairinājumu, ieteicams izmantot sejas masku.
5. Strādājot ar ierīci, vienmēr valkājiet neslīdošus aizsargapavus. Pret slīdēšanu nodrošināti aizsargzābaki un aizsargkurpes ar slēgtu purngalu samazinās traumu risku.
6. Lietojiet ausu aizsardzības līdzekļus, piemēram, austiņas. Trokšnis var izraisīt dzirdes zudumu.
7. Lietojiet aizsargcimdus.

Eksploatācija

1. Pirms darba sākšanas pārliecinieties, ka darba zonā nav asu priekšmetu, kas varētu sabojāt šļūteni.
2. Neļaujiet un nešļakstiet ūdeni uz tuvumā esošiem cilvēkiem, dzīvniekiem, piedziņas bloku vai daļām, kas ir zem sprieguma.
3. Neizmantojiet sūkni dzeramajam ūdenim.
4. Nesūknējiet korozīvas ķīmiskas vielas vai viegli uzliesmojošus šķidrumus.
5. Atbrīvojiet darba zonu no bērniem, skatītājiem un mājdzīvniekiem. Neļaujiet bērniem, skatītājiem un mājdzīvniekiem tuvoties tuvāk par 5 m.
6. Izslēdziet ierīci, izņemiet akumulatora kasetni un pārliecinieties, vai visas kustīgās daļas ir pilnībā apstājušās:
 - vienmēr, kad atstājat ierīci;
 - Pirms nosprostojumu tīrīšanas.
 - pirms ierīces pārbaudes, tīrīšanas vai apkopes vai remonta darbu veikšanas;
 - ja ierīce sāk neparasti vibrēt.
7. Strādājiet tikai dienas gaismā vai labā mākslīgajā apgaismojumā.
8. Nenoliecieties pārāk tālu un vienmēr saglabājiet līdzsvaru un stabilu pamatu zem kājām.
9. Strādājot nogāzē, raugieties, lai jums būtu stabils kāju atbalsts.
10. Izmantojiet šo ierīci ieteiktajā pozīcijā un uz drošas virsmas.
11. Neizmantojiet šo ierīci augstās vietās.
12. Ja ierīce saņem triecienu no kāda objekta vai ja novērojat ko dīvainu, piemēram, ir dzirdama neparasta skaņa vai jūtama neparasta ierīces vibrācija, nekavējoties izslēdziet ierīci. Ja ierīce ir bojāta, nogādājiet to Makita pilnvarotā

servisa centrā, lai veiktu remontu.

13. Izvairieties no nejaušas iedarbināšanas. Pirms ievietojat akumulatora kasetni un paceļat vai pārnēsājat ierīci, pārbaudiet, vai slēdzis atrodas ieslēgtā pozīcijā. Ierīces nešana ar pirkstu uz slēdža vai jaudas pieslēgšana, kad ierīces slēdzis atrodas ieslēgtā pozīcijā, palielina negadījumu rašanās risku.
14. Pirms ierīces salikšanas vai regulēšanas izslēdziet ierīci un izņemiet akumulatora kasetni.
15. Pirms ierīces iedarbināšanas uzvelciet individuālās aizsardzības līdzekļus.
16. Pirms ierīces iedarbināšanas pārbaudiet, vai tā nav bojāta, vai nav vaļīgu skrūvju/uzgriežņu un vai tā ir pareizi samontēta. Pārbaudiet, vai visi slēdži ir viegli darbināmi. Notīriet un nožāvējiet rokturus.
17. Nemēģiniet ieslēgt ierīci, ja ierīce vai šļūtene ir bojāta vai nav pilnībā samontēta.
18. Neregulējiet plecu siksnas un rokturi atbilstīgi operatora ķermeņa izmēram.
19. Lietošanas laikā izmantojiet plecu siksnas. Cieši turiet darbarīku labajā pusē.

► Att.2

20. Satveriet priekšējo rokturi ar kreiso roku un aizmugures rokturi ar labo roku neatkarīgi no tā, vai esat labrocis vai kreilis. Aplieciet ap rokturiem gan pirkstus, gan īkšķi.
21. Nemēģiniet izmantot darbarīku ar vienu roku. Kontroles zaudēšana var izraisīt smagas vai nāvējošas traumas. Lai mazinātu traumu risku, turiet rokas un kājas pēc iespējas tālāk no sukām vai slaucīšanas cilindriem.
22. Ievērojiet piedziņas bloka lietošanas instrukcijā dotos norādījumus par pareizu lietošanu.
23. Norādes darbarīka iedarbināšanai un vadīšanai skatiet piedziņas bloka lietošanas rokasgrāmatā.
24. Strādājot vienmēr turiet darbarīku ar abām rokām. Strādājot nekādā gadījumā neturiet darbarīku ar vienu roku.
25. Nelietojiet darbarīku sliktos apstākļos vai ja ir iespējams zibens.
26. Pirms darba sākšanas pārbaudiet, vai plecu siksnas ir pareizi piestiprinātas pie darbarīka.
27. Neiegremdējiet ierīci ūdenī un nenovietojiet to uz slapjas virsmas.
28. Lietus laikā neatstājiet darbarīku ārpus telpām bez uzraudzības.
29. Ierīces darbināšanas laikā vai mainot darba pozīciju, uzmanieties, lai nepakluptu pār šļūtenēm vai caurulēm, kas ir pie kājām.
30. Izmantojiet ierīci dubļainā vietā, uz mitras sļņas virsmas vai slidenā vietā, raugieties, lai kājām būtu stabils atbalsts.

Transportēšana

1. Pārvietošanas laikā apturiet ierīci. Pretējā gadījumā, nejauši iedarbinot ierīci, var gūt ievainojumus.

Vibrācija

1. Pārmērīga vibrācija kaitīgi ietekmē lietotāja asinsvadus un nervu sistēmu un pirkstos, rokās un locītavās izraisa šādus simptomus:

“iemīgšanu” (nejūtīgumu), tirpšanu, sāpes, durstīgas sajūtas, ādas krāsas vai ādas izmaiņas. Ja novērojami kādi no minētajiem simptomiem, apmeklējiet ārstu!

Lai samazinātu “balto pirkstu slimības” rašanās risku, ekspluatācijas laikā uzturiet rokas siltas un veiciet rūpīgu ierīces un piederumu apkopi.

Apkope un glabāšana

1. Vienmēr cieši pieskrūvējiet visus uzgriežņus, bulskrūves un skrūves, lai nodrošinātu ierīces drošu darba stāvokli.
2. Ja detaļas ir nolietojušās vai bojātas, nomainiet tās ar Makita apstiprinātām detaļām.
3. Glabājiet ierīci sausā, bērniem nepieejamā vietā.
4. Kad pārtraucat darbināt ierīci, lai to pārbaudītu, apkoptu vai novietotu glabāšanā, izslēdziet ierīci, pārliecinieties, ka visas kustīgās detaļas ir pilnībā apstājušās, un izņemiet akumulatora kasetni.
5. Vienmēr notīriet no darbarīka putekļus un netīrumus. Šim mērķim nekad neizmantojiet degvielu, benzīnu, atšķaidītāju, spirtu vai līdzīgus šķīdumus. Pretējā gadījumā plastmasas detaļas var mainīt krāsu, deformēties vai spalaisāt.
6. Neveiciet nekādus apkopes vai remonta darbus, kas nav norādīti šajā pamācībā vai piedziņas bloka lietošanas rokasgrāmatā. Šādus darbus uzticiet mūsu pilnvarotā apkopes centra speciālistiem.
7. Ievērojiet eļļošanas un piederumu maiņas norādījumus.
8. Vienmēr izmantojiet tikai oriģinālās rezerves daļas un piederumus. Izmantojot trešo pušu detaļas un piederumus, var tikt bojāts aprīkojums, rasties materiālie zaudējumi un/vai smagas traumas.
9. Regulāri veiciet darbarīka pārbaudi un apkopi mūsu pilnvarotā apkopes centrā.
10. Pirms ierīces novietošanas glabāšanā veiciet pilnu tīrīšanu un apkopi. Izņemiet akumulatora kasetni.
11. Neatbalstiet aprīkojumu, piemēram, pret sienu. Tas var pēkšņi krist un izraisīt ievainojumus.

Bezvada darbarīka lietošana un apkope

1. Uzlādei izmantojiet tikai ražotāja norādītos lādētājus. Vienam akumulatoru tipam paredzēta uzlādētāja izmantošana cita tipa akumulatoru uzlādei var radīt aizdegšanās bīstamību.
2. Izmantojiet mehānizētos darbarīkus tikai ar paredzētajiem akumulatoriem. Jebkura cita tipa akumulatoru izmantošana var radīt traumu un aizdegšanās bīstamību.
3. Kamēr akumulators netiek izmantots, neturiet to blakus metāla priekšmetiem, piemēram, saspraudēm, monētām, atslēgām, naglām, skrūvēm un citiem nelieliem metāla priekšmetiem, kas var savienot izvadus. Akumulatora spaiļu īssavienojums var izraisīt apdegumus vai aizdegšanos.
4. Nepareizas lietošanas gadījumā no akumulatora var iztect šķidrums, nepieskarieties tam. Ja nejausi pieskārties šķidrumam, noskalojiet

skarto vietu ar ūdeni. Ja šķidrums nokļūst acīs, papildus iepriekš minētajam, vērsieties pie ārsta. No akumulatora iztecejušais šķidrums var izraisīt kairinājumu vai apdegumus.

5. Ja akumulatora bloks vai darbarīks ir bojāts vai pārveidots, nelietojiet to. Bojāti vai pārveidoti akumulatori var darboties nepareizi, izraisot aizdegšanos, sprādzienu vai traumu.
6. Akumulatora bloku un darbarīku nepakļaujiet uguns un pārmērīgi augstas temperatūras ietekmei. Ja akumulatora bloks vai darbarīks tiek pakļauts uguns vai par 130 °C augstākas temperatūras iedarbībai, var notikt sprādziens.
7. Izpildiet visus uzlādes norādījumus un neuzlādējiet akumulatora bloku ārpus norādītajam noteiktā temperatūras diapazona. Nepareiza uzlāde vai temperatūra, kas ir ārpus noteiktā diapazona, var sabojāt akumulatoru un palielināt aizdegšanās draudus.

Elektrodrošība un akumulatora drošība

1. Neatbrīvojieties no akumulatora(-iem), to(-s) dedzinot. Var rasties eksplozija. Skatiet attiecīgos valsts noteikumus, lai uzzinātu īpašus norādījumus izmešanai atkritumos.
2. Akumulatoru(-s) nedrīkst atvērt vai sabojāt. Iztecejušais elektrolīts ir kodīgs un var nodarīt kaitējumu acīm vai ādai. Norijot tas var būt toksisks.
3. Nelādējiet akumulatoru lietū vai mitrās vietās.
4. Nelādējiet akumulatoru ārpus telpām.
5. Neaizticiet lādētāju, kā arī lādētāja spraudni vai spaiļes ar slapjām rokām.
6. Nemainiet akumulatoru lietū.
7. Nemainiet akumulatoru ar mitrām rokām.
8. Nemainiet akumulatoru peļķē vai uz slapjas virsmas.

Apkope

1. Uzticiet sava elektriskā darbarīka apkopi kvalificētam remontstrādniekam, izmantojiet tikai identiskas rezerves daļas. Tas garantēs to, ka elektriskā darbarīka drošības pakāpe nesamazināsies.
2. Nekādā gadījumā nelietojiet bojātus akumulatora blokus. Akumulatora bloka apkopi drīkst veikt tikai to ražotājs vai pilnvaroti apkopes centri.

SAGLABĀJIET ŠOS NORĀDĪJUMUS.

▲BRĪDINĀJUMS: NEPIELĀUJIET to, ka labu iemaņu vai izstrādājuma labas pārzināšanas (darbarīku atkārtoti ekspluatējot) rezultātā vairs stingri neievērojat šīs izstrādājuma drošības noteikumus.

NEPAREIZI LIETOJOT darbarīku vai neievērojot šajā instrukciju rokasgrāmatā minētos drošības noteikumus, var tikt gūtas smagas traumas.

DETAĻU APRAKSTS

- Att.3: 1. Uzmava 2. Caurule 3. Ūdens iepļūdes atvere 4. Ūdens izvads 5. Šķītenes skava

MONTĀŽA

▲BRĪDINĀJUMS: Pirms aprīkojuma salikšanas vai regulēšanas izslēdziet motoru un izņemiet akumulatora kasetni. Pretējā gadījumā ierīce var nejauši sākt darboties un radīt ievainojumus.

▲BRĪDINĀJUMS: Veicot aprīkojuma salikšanu vai regulēšanu, vienmēr nolieciet to guļus. Aprīkojuma salikšana vai regulēšana stateniskā stāvoklī var radīt smagu traumu.

▲BRĪDINĀJUMS: Ievērojiet brīdinājumus un piesardzības norādījumus nodaļā "DROŠĪBAS BRĪDINĀJUMI" un piedziņas bloka lietošanas rokasgrāmatā.

Sūkņa agregāta salikšana

1. Izņemiet 2 bultskrūves.
► Att.4: 1. Bultskrūve
2. Ievietojiet cauruli sūkļa galvā tā, lai atvere caurulē sakristu ar atveri sūkļa galvā. Stingri pievelciet 2 bultskrūves, nostiprinot cauruli.
► Att.5: 1. Atvere 2. Caurule 3. Bultskrūve

PIEZĪME: Pievelkot bultskrūves, izmantojiet 2,5–4,5 N·m pievilkšanas griezes momentu.

Papildu caurules piestiprināšana

▲UZMANĪBU: Vienmēr pēc montāžas pārbaudiet, vai papildierīces caurule ir cieši nostiprināta. Ja papildierīces nav pareizi izmontēta, tā var atvienoties no piedziņas bloka un izraisīt traumas.

Papildu cauruli piestipriniet pie piedziņas bloka.

1. Noņemiet vāciņu no caurules gala.
► Att.6: 1. Caurule 2. Vāciņš

IEVĒRĪBAI: Neatbrīvojieties no vāciņa, ja tas būs vajadzīgs papildierīces glabāšanai.

2. Pagrieziet sviru pret papildierīci.
► Att.7: 1. Svira
3. Savietojiet tapu ar bultas atzīmi uz piedziņas bloka. Virziet cauruli, līdz atbrīvošanas poga izbīdās uz āru.

Novietojuma līnijai ir jāatrodas tieši pretī bultas atzīmei uz piedziņas bloka, un bultas atzīmēm uz piedziņas bloka un caurules ir jābūt vērstām vienai pret otru.

- Att.8: 1. Atlaišanas poga 2. Bultas atzīme uz piedziņas bloka 3. Tapa 4. Novietojuma līnija 5. Bultas atzīme uz caurules

4. Pagrieziet sviru pret piedziņas bloku.
► Att.9: 1. Svira

Pārlicinieties, ka sviras virsma ir novietota paralēli caurulei.

IEVĒRĪBAI: Nepievelciet sviru, ja nav ievietota papildierīces caurule. Citādi svira var pārāk cieši savilkēt piedziņas vārpstas atveri un to sabojāt.

Lai noņemtu cauruli, pagrieziet sviru pret papildierīci un, spiežot atbrīvošanas pogu, izvelciet cauruli.

► **Att.10:** 1. Atlaišanas poga 2. Svira 3. Caurule

EKSPLUATĀCIJA

▲BRĪDINĀJUMS: Ievērojiet brīdinājumus un piesardzības norādījumus nodaļā “DROŠĪBAS BRĪDINĀJUMI” un piedziņas bloka lietošanas rokasgrāmatā.

▲UZMANĪBU: Nedarbiniet ierīci, ja uz sūkņa agregāta nav uzstādīta šļūtene.

▲UZMANĪBU: Eksploatējot šo ierīci, noteikti nostipriniet šļūteni. Izplūdes spiediena dēļ šļūtene var mētāties.

▲UZMANĪBU: Pirms darba noregulējiet āķa pozīciju un plecu siksnu ērtā pozīcijā.

IEVĒRĪBAI: Nesūknējiet ūdeni, kurā ir liels daudzums cietu daļiņu, vai jūras ūdeni.

IEVĒRĪBAI: Nesūknējiet ūdeni, kura temperatūra pārsniedz 40 °C.

IEVĒRĪBAI: Pēc eksploatācijas izlejiet ūdeni no šļūtenes.

IEVĒRĪBAI: Pārvietojot šo ierīci vai mainot darba pozīciju, noteikti izslēdziet ierīci un turiet šļūteni. Ja pārvietojaties, neturot šļūteni, ierīcei var rasties bojājumi.

IEVĒRĪBAI: Pēc notekūdeņu sūkņēšanas pasūknējiet tīru ūdeni, lai noskalotu netīrumus, kas pielipuši pie ūdens ieplūdes atveres un šļūtenes iekšpusē.

IEVĒRĪBAI: Ja ierīce ir ieslēgta, nelieciet to uz zemes. Smiltis vai putekļi var iekļūt ierīcē caur ūdens ieplūdes atveri un izraisīt darbības traucējumus vai traumas.

Šļūtenes uzstādīšana

IEVĒRĪBAI: Uzstādot vai noņemot šļūteni, uzmanieties, lai šļūtenē esošu ūdeni neuzšķakstītu operatoram vai piedziņas blokam.

Uzstādiēt šļūteni uz ūdens izvada un nostipriniet to ar šļūtenes skavu. Stingri pievelciet šļūtenes skavas skrūvi ar skrūvgriezi.

► **Att.11:** 1. Skrūve

PIEZĪME: Uz ūdens izvada uzstādāmā šļūtene atbilst šādām prasībām:

- Šļūtenes iekšējais diametrs ir 25 mm.
- Šļūtenes ārējais diametrs ir 33 mm vai mazāks.

Sūkņēšana

Stingri turiet ierīci ar abām rokām un veiciet sūkņēšanu.

► **Att.12**

PIEZĪME: Sūkņēšanu iespējams sākt no ūdens līmeņa aptuveni 20 mm, un to var veikt, līdz atlikušais ūdens līmenis ir aptuveni 10 mm.

Lietojot sūkņa agregātu uz dubļainas vai smilšainas zemes, nolieciet ķieģeļus, blokus vai tam līdzīgus materiālus un darbiniet sūkņa agregātu uz tiem.

► **Att.13**

PIEZĪME: Ņemiet vērā, ka liela daudzuma tāda ūdens sūkņēšana, kas satur sīkas daļiņas, piemēram, nogulsnes, saīsina sūkņa agregāta darbību.

IEVĒRĪBAI: Neiegremdējiet sūkņa agregātu dziļāk par ierobežojuma atzīmi uz caurules. Pretējā gadījumā var rasties ierīces darbības traucējumi.

► **Att.14:** 1. Ierobežojuma atzīme

PIEZĪME: Ja šļūtenes izplūdes gals atrodas ūdenī, ņemiet vērā, ka ūdens plūdis atpakaļ, kad tiks pārtraukta sūkņēšana.

► **Att.15**

PIEZĪME: Ja šļūtenes izplūdes vieta ir zemāk par ūdens virsmu, ņemiet vērā, ka pēc sūkņēšanas darbības pārtraukšanas ūdens turpinās tecēt no šļūtenes izplūdes atveres.

► **Att.16**

APKOPE

▲BRĪDINĀJUMS: Pirms aprikojuma pārbaudes vai apkopes izslēdziet dzinēju un izņemiet akumulatora kasetni. Pretējā gadījumā ierīce var nejauši sākt darboties un radīt ievainojumus.

▲BRĪDINĀJUMS: Veicot aprikojuma pārbaudi vai apkopi, vienmēr nolieciet to guļus. Aprikojuma salikšana vai regulēšana stateniskā stāvoklī var radīt smagus ievainojumus.

▲BRĪDINĀJUMS: Ievērojiet brīdinājumus un piesardzības norādījumus nodaļā “DROŠĪBAS BRĪDINĀJUMI” un piedziņas bloka lietošanas rokasgrāmatā.

▲UZMANĪBU: Veicot pārbaudi vai apkopi, valkājiet cimdus.

IEVĒRĪBAI: Nekad neizmantojiet gāzoliņu, benzīnu, atšķaidītāju, spirtu vai līdzīgus šķidrumus. Tas var radīt izbalēšanu, deformāciju vai plaisas.

Lai saglabātu izstrādājuma DROŠU un UZTICAMU darbību, remontdarbus, apkopi un regulēšanu uzticiet veikt tikai Makita pilnvarotam vai rūpnīcas apkopes centram, un vienmēr izmantojiet tikai Makita rezerves daļas.

Ūdens ieplūdes atveres maiņa

Ja ūdens ieplūdes atvere ir aizsprostota ar smiltīm vai citām cietām vielām, veiciet tālāk aprakstītās darbības.

1. Atskrūvējiet vaļīgāk skrūvi uz ūdens ieplūdes atveres un pēc tam noņemiet plāksni, pagriežot to.

► Att.17: 1. Skrūve 2. Plāksne 3. Lāpstīnrats

- Iztīriet ūdens iepļūdes atveres iekšpusi ar tekošu ūdeni. Notīriet grūzus, kas pielīpuši pie plāksnes.
- Pārbaudiet, vai lāpstīnratam nav šķelšanās, deformācijas, nodiluma vai jebkāda cita defekta pazīmju. Ja pamanāt jebko neparastu, lūdziet autorizētam servisa centram veikt apkopi.
- Piestipriniet plāksni un pievelciet skrūvi.

Pārbaude

⚠UZMANĪBU: Nelietojiet ierīci, ja konstatējat jebkādu lāpstīnrata defektu. Šā noteikuma neievērošana var radīt sūkņa agregāta bojājumus un izraisīt traumas.

- Vispārēja pārbaude
Pārbaudiet, vai nav bojātu detaļu. Ja vajadzīga maiņa, sazinieties ar mūsu autorizēto apkopes centru.
- Lāpstīnrata pārbaude
Pārbaudiet, vai lāpstīnratam nav šķelšanās,

deformācijas, nodiluma vai jebkāda cita defekta pazīmju.

Kustīgo daļu eļļošana

IEVĒRĪBAI: Izpildiet aprīkojuma eļļošanas biežuma un daudzuma norādījumus. Nepietiekama eļļošana var sabojāt kustīgās detaļas.

Piedziņas vārpsta:

Ik pēc 30 darba stundām uzklājiet smērvielu (izmantojiet Makita smērvielu N No.2 vai līdzvērtīgu).

► Att.18

PIEZĪME: Oriģinālo „Makita” smērvielu var nopirkt pie vietējā „Makita” izplatītāja.

Glabāšana

Novietojot agregātu glabāšanai, noņemiet šļūteni. Ja glabājat agregātu atsevišķi no piedziņas bloka, caurules galā uzlieciet vāciņu.

► Att.19**Pārbaūžu un tehnisko apkopju intervāls**

Darba stundas		Pirms lietošanas	Katru dienu (10 stundas)	30 stundas
Ierīce kopumā	Vizuāli pārbaudiet, vai nav bojātu detaļu	✓	-	-
Plāksne un lāpstīnrats	Vizuāli pārbaudiet, vai nav bojātu detaļu	✓	-	-
Piedziņas vārpsta	Ieziediet	-	-	✓
Piedziņas bloks	Skatiet piedziņas bloka lietošanas rokasgrāmatu			

PROBLĒMU NOVĒRŠANA

Pirms vienošanās par remontu vispirms veiciet savu pārbaudi. Ja konstatējat problēmu, kas rokasgrāmatā nav aprakstīta, nemēģiniet izjaukt darbarīku. Tā vietā vērsieties Makita pilnvarotā servisa centrā un remontam vienmēr izmantojiet tikai Makita rezerves daļas.

Neatbilstošas darbības stāvoklis	Iespējamais iemesls (kļūme)	Risinājums
Motors nesāk darboties.	-	Skatiet piedziņas bloka lietošanas rokasgrāmatu.
Motors ātri apstājas.	-	Skatiet piedziņas bloka lietošanas rokasgrāmatu.
Motora apgriezienu skaits nepalielinās.	-	Skatiet piedziņas bloka lietošanas rokasgrāmatu.
Sūknis nesāk darboties. ⇒ Nekavējoties apturiet motoru.	Papildierces un piedziņas bloka caurules nav pareizi savienotas. Piedziņas sistēmas novirze	Pareizi savienojiet caurules. Vērsieties pilnvarotā apkopes centrā, lai veiktu remontu.
Ūdens plūsma ir nepietiekama.	Ūdens iepļūdes atveres plāksne ir aizsērējusi. Sūkņa iekšpuse ir aizsērējusi. Lāpstīnrats ir nodilis vai salūzis.	Iztīriet ūdens iepļūdes atveri. Vērsieties pilnvarotā apkopes centrā, lai veiktu remontu. Vērsieties pilnvarotā apkopes centrā, lai veiktu remontu.
Piedziņas bloks netipiski vibrē. ⇒ Nekavējoties apturiet motoru.	Piedziņas sistēmas novirze	Vērsieties pilnvarotā apkopes centrā, lai veiktu remontu.

PAPILDU PIEDERUMI

⚠ UZMANĪBU: Kopā ar šajā rokasgrāmatā aprakstīto Makita darbarīku ieteicams izmantot norādītos piederumus vai palīgierīces. Izmantojot citus piederumus vai palīgierīces, var izraisīt traumas. Piederumu vai palīgierīci izmantojiet tikai paredzētajam nolūkam.

Ja jums vajadzīga palīdzība vai precīzāka informācija par šiem piederumiem, vērsieties savā tuvākajā Makita apkopes centrā.

- Makita oriģinālais akumulators un lādētājs

PIEZĪME: Daži sarakstā norādītie izstrādājumi var būt iekļauti izstrādājuma komplektācijā kā standarta piederumi. Tie dažādās valstīs var būt atšķirīgi.

ĮSPĖJIMAS

- Šis prietaisas skirtas naudoti komercinėse patalpose.
- Šis prietaisas neskirtas naudotis vaikams. Vaikai neturėtų vykdyti valymo ir naudotojo atliekamų techninės priežiūros darbų. Neleiskite vaikams žaisti šiuo prietaisu.
- Prietaisais gali naudoti robotų fizinių, jutiminių arba protinių gebėjimų asmenys, taip pat – tie, kuriems trūksta patirties ir žinių, jei jie prižiūrimi arba jiems paaiškinama, kaip saugiai naudotis prietaisu, ir jei jie supranta su tuo susijusius pavojus.
- Prieš surinkdami, ardydami, valydami ar vykdydami techninės priežiūros darbus, taip pat prieš keisdami dalis visada išimkite akumuliatorių iš prietaiso.
- Siurbiai, ant kurių nėra nuorodos, kad jie apsaugoti nuo užšalimo, neturi būti paliekami lauke šaltuoju metų laiku.
- Akumulatoriaus tipo nuoroda pateikta galios įrenginio naudojimo instrukcijoje.
- Kaip išimti arba įstatyti akumuliatorių, rašoma galios įrenginio naudojimo instrukcijoje.
- Kai išmetate akumulatoriaus kasetę, išimkite ją iš įrankio ir išmeskite saugioje vietoje. Vadovaukitės vietos reglamentais dėl akumuliatorių išmetimo.
- Jei įrankis bus ilgą laiką nenaudojamas, akumuliatorių būtina išimti iš įrankio.
- Nesudarykite akumulatoriaus kasetėje trumpojo jungimo.
- Atitinkamą informaciją apie atsargumo priemones atliekant naudotojui techninės priežiūros darbus rasite skyriuje „TECHNINĖ PRIEŽIŪRA“.

SPECIFIKACIJOS

Modelis:		PF400MP
Pajėgumas *1	Didžiausias kėlimo aukštis (didelis greitis)	14,0 m
	Didžiausias kėlimo aukštis (vidutinis greitis)	11,0 m
	Didžiausias kėlimo aukštis (mažas greitis)	6,0 m
	Didžiausias srautas (didelis greitis)	145 l/min
	Didžiausias srautas (vidutinis greitis)	140 l/min
	Didžiausias srautas (mažas greitis)	95 l/min
Galia *2	Didžiausias kėlimo aukštis (didelis greitis)	11,0 m
	Didžiausias kėlimo aukštis (mažas greitis)	8,0 m
	Didžiausias srautas (didelis greitis)	120 l/min
	Didžiausias srautas (mažas greitis)	100 l/min
Galia *3	Didžiausias kėlimo aukštis (didelis greitis)	15,0 m
	Didžiausias kėlimo aukštis (vidutinis greitis)	11,0 m
	Didžiausias kėlimo aukštis (mažas greitis)	6,0 m
	Didžiausias srautas (didelis greitis)	150 l/min
	Didžiausias srautas (vidutinis greitis)	140 l/min
	Didžiausias srautas (mažas greitis)	95 l/min
Didžiausia vandens temperatūra		40 °C
Bendrasis ilgis		725 mm
Grynasis svoris		1,0 kg

*1. Siurblio priedo su DUX60 Belaidė daugiafunkcė benzininė galvutė galia

*2. Siurblio priedo su DUX18 Belaidė daugiafunkcė benzininė galvutė galia

*3. Siurblio priedo su UX01G Belaidė daugiafunkcė benzininė galvutė galia

*4. Didžiausio srauto vertė – tai vertė, kai kėlimo aukštis yra 0 m.

- Atliekame tęsinius tyrimus ir nuolat tobuliname savo gaminius, todėl čia pateikiamos specifikacijos gali būti keičiamos be įspėjimo.

- Skirtingose šalyse specifikacijos gali skirtis.

Patvirtintas galios įrenginys

Šis priedas patvirtintas naudoti tik su toliau nurodytu (-ais) varančiuoju (-aisiais) įrankiu (-iais):

- DUX60 Belaidė daugiafunkcė benzininė galvutė
- DUX18 Belaidė daugiafunkcė benzininė galvutė
- UX01G belaidė daugiafunkcė benzininė galvutė

⚠ JSPĖJIMAS: Niekada nenaudokite priedo su nepatvirtintu galios įrenginiu. Nepatvirtintas derinys gali sunkiai susižaloti.

PASTABA: Europos šalyse (įskaitant Jungtinę Karalystę ir Rusiją), Australijoje, Naujojoje Zelandijoje, Korėjoje, Kinijoje, Pietų Afrikoje ir pan., kur taikomas EMT (elektromagnetinių trukdžių) reglamentas, šio priedo negalima naudoti su UX01G, kurio serijos numeris yra mažesnis nei 30291 ir baigiasi Y. Jei UX01G serijos numeris atitinka bet kurią iš šių sąlygų, jį taip pat galima naudoti su šiuo priedu šiose šalyse:









- 30291Y arba didesnis kaip 30291 numeris, kuris baigiasi Y;
- bet koks numeris, kuris baigiasi bet kokia raide, išskyrus Y.

* Serijos numeris yra nurodytas ant akumulatoriaus gnybto, kaip parodyta. Etiketės dizainas gali skirtis.

► **Pav.1:** 1. Serijos numeris

Simboliai

Toliau yra nurodyti simboliai, kurie gali būti naudojami įrangai. Prieš naudodami įsitinkinkite, kad suprantate jų reikšmę.

	Būkite itin atsargūs ir dėmesingi.
	Perskaitykite instrukcijų vadovą.
	Naudokite šalimą, apsauginius akinius ir klausos apsaugines priemones.
	Užsidėkite apsaugines pirštines.
	Avėkite tvirtus batus neslidžiais padais. Rekomenduojama avėti batus su plieno apsaugomis kojų pirštams.
	Nenaudoti geriamam vandeniui.
	Didžiausia vandens temperatūra yra 40 °C.
	Nepilkite ir netaškykite vandeniu pašalinių asmenų, gyvūnų, maitinimo bloko ar dalių, kurios yra įtampas.



Taikoma tik ES šalims
Kadangi įrangoje yra pavojaus komponentų, panaudota elektrinė ir elektroninė įranga, akumulatoriai ir baterijos gali turėti neigiamo poveikio aplinkai ir žmonių sveikatai.

Nešalinkite elektros ir elektroninių prietaisų ar baterijų kartu su buitiniams atliekomis! Pagal Europos direktyvą dėl elektros ir elektroninės įrangos atliekų bei akumuliatorių ir baterijų ir panaudotų akumuliatorių ir baterijų bei jos pritaikymą nacionaliniams įstatymams, panaudota elektros ir elektroninė įranga, baterijos ir akumulatoriai turi būti surenkami atskirai ir pristatomi į atskirą buitinių atliekų surinkimo punktą, kuris veikia pagal aplinkos apsaugos taisyklės. Tai rodo perbrauktas konteinerio ant ratukų simbolis, pateiktas ant įrangos.

Numatytoji naudojimo paskirtis

Šis priedas yra skirtas tik vandeniui pumpuoti kartu su patvirtintu galios įrenginiu. Niekada nenaudokite priedo kitiems tikslams. Netinkamai elgiantis su priedu galima sunkiai susižaloti.

Atitikties deklaracijos

Tik Europos šalims

Mes, gamintojai: „Makita Europe N.V.“, Registracijos adresas: Jan-Baptist Vinkstraat 2 3070 Kortenberg BELGIUM (Belgija). Įgaliojame Kazuhisa Makino parengti techninių duomenų bylą ir atsakingai tvirtiname, kad gaminius (-iai);

Pavadinimas: Vandens siurbimo priedas. Tipo (-ų) ženklinaimas: PF400MP.

Atitinka visas susijusias Direktyvos 2006/42/EB nuostatas, taip pat atitinkamas toliau nurodytų EB/ES direktyvų nuostatas: 2000/14/EB ir gaminami pagal tolesnius suderintus standartus: EN 60335-1:2012+A11:2014 +A13:2017+A1:2019+A14:2019+A2:2019+A15:2021+A16:2023 EN IEC 60335-2-41:2021+A11:2021.

Deklaracijos sudarymo vieta ir data: Kortenbergas, Belgija. 1, 4, 2025

Atsakingas asmuo: Kazuhisa Makino, direktorius – „Makita Europe N.V.“

SAUGOS ĮSPĖJIMAI

Siurblio saugos instrukcijos

⚠ JSPĖJIMAS: Prieš naudojimą perskaitykite visus su šiuo įrenginiu pateiktus saugos įspėjimus, instrukcijas, iliustracijas ir technines sąlygas, taip pat galios įrenginio naudojimo instrukciją. Nesilaikant visų toliau pateiktų instrukcijų, galima sukelti elektros smūgį, gaisrą ir (arba) operatorius ir (arba) pašaliniai gali patirti sunkių sužalojimų.

Išsaugokite visus įspėjimus ir

instrukcijas, kad galėtumėte jas peržiūrėti ateityje.

[spėjimuose ir atsargumo priemonėse terminai „siurblys“ ir „mechanizmas“ reiškia priedo ir galios įrenginio derinį.]

Mokymas

1. Atidžiai perskaitykite šią instrukciją. Susipažinkite su valdikliais ir kaip tinkamai naudoti mechanizmą.
2. Niekada neleiskite, kad šį įrankį naudotų asmenys (įskaitant vaikus) su fizine, jutimine ar psichine negalia arba stokojantys patirties ir žinių, ar kurie nėra perskaitę šios instrukcijos, kaip naudoti šį įrankį. Operatoriaus amžius gali būti reglamentuojamas vietinių įstatymų.
3. Niekuomet nenaudokite šio prietaiso, jei netoliese yra žmonių, ypač vaikų ar naminių gyvūnų.
4. Prisiminkite, kad operatorius yra atsakingas už nelaimingus atsitikimus ar pavojus, kilusius kitiems žmonėms, arba jų turtui padarytą žalą.

Pasirušimas

1. Naudodami šį prietaisą, visuomet avėkite tinkamą avalynę ir mūvėkite ilgas kelnes.
2. Nedėvėkite laisvų drabužių ar papuošalų, kuriuos galėtų įtraukti vandens įtraukimo anga. Saugokitės, kad vandens įtraukimo anga neįtrauktų ilgų plaukų.
3. Visada naudodami elektrinius įrankius užsidėkite apsauginius akinius, kad apsaugotumėte savo akis nuo sužalojimų. Akiniai turi atitikti ANSI Z87.1 reikalavimus JAV, EN 166 reikalavimus Europoje arba AS/NZS 1336 reikalavimus Australijoje / Naujojoje Zelandijoje. Australijoje / Naujojoje Zelandijoje taip pat teisiškai privaloma naudoti veido skydelį.

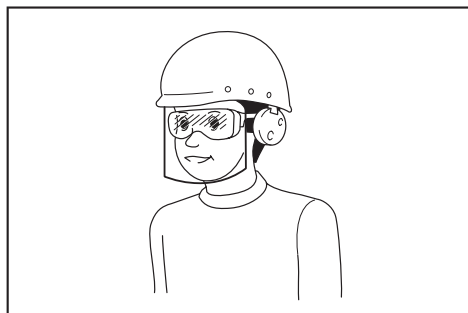

Darbdavys privalo užtikrinti, kad įrankio operatoriai ir kiti šalia jo darbo vietos esantys asmenys naudotų tinkamas apsaugos priemones.

4. Rekomenduojama dėvėti veido kaukę, kad dulksė nedirgintų odos.
5. Naudodami šią mašiną, visada avėkite neslidžią apsauginę avalynę. Neslidūs uždari batai sumažins pavojų susižaloti.
6. Užsidėkite ausų apsaugas, pvz., ausines. Dėl triukšmo galima prarasti klausą.
7. Užsidėkite apsaugines pirštines.

Naudojimas

1. Prieš operaciją įsitinkinkite, kad darbo vietoje nėra aštrių daiktų, kurie galėtų pažeisti žarną.
2. Nepilkite ir netaškykite vandeniu pašalinių asmenų, gyvūnų, maitinimo bloko ar dalių, kuriose yra įtampa.
3. Nenaudokite siurblio geriamam vandeniui ruošti.
4. Nesuirbkite korozinių cheminių medžiagų ar degiųjų skysčių.
5. Darbo vietoje neturėtų būti vaikų, pašalinių asmenų ir naminių gyvūnų. Užtikrinkite, kad vaikai, pašaliniai asmenys ir naminiai gyvūnai būtų bent 5 m spinduliu.
6. Išjunkite mechanizmą ir išimkite akumulatoriaus kasetę. Įsitinkinkite, kad visos judamosios dalys visiškai sustojo
 - bet kada baigę naudoti mašiną;
 - prieš pašalindami užstrigusias medžiagas.
 - prieš tikrindami, valydami ar dirbdami su mašina;
 - jeigu mašina pradeda neįprastai vibruoti.
7. Mašiną naudokite tik dienos metu arba esant geram dirbtiniam apšvietimui.
8. Nesistenkite pasiekti toliau, nei galite, visuomet išlaikykite pusiausvyrą ir tvirtai remkitės kojomis.
9. Dirbdami nuokalnėse, visada tvirtai stovėkite ant žemės.
10. Mechanizmą naudokite rekomenduojamoje padėtyje ir stovėdami ant tvirto paviršiaus.
11. Nenaudokite mechanizmo aukštesiose vietose.
12. Jei mechanizmas atsitrenkė į pašalinį objektą arba pastebėjote kokių nors neįprastų mechanizmo veikimo sutrikimų, pvz., neįprastą triukšmą ar vibraciją, nedelsdami išjunkite ir sustabdykite mechanizmą. Jei mechanizmas yra pažeistas, dėl remonto kreipkitės į „Makita“ įgaliotuosius priežiūros centrus.
13. Pasirūpinkite, kad netyčia neįjungtumėte įrankio. Prieš įkišdami akumulatoriaus kasetę, paimdami ar nešdami mechanizmą, visuomet patikrinkite, ar išjungtas jo jungiklis. Nešant mechanizmą uždėjus pirštą ant jungiklio arba netyčia įjungiant elektrinį įrankį su įjungtu mechanizmu, gali įvykti nelaimingas atsitikimas.
14. Prieš surinkdami arba reguliuodami mechanizmą, išjunkite jį ir išimkite akumulatoriaus kasetę.
15. Prieš paleisdami mechanizmą, užsidėkite asmenines apsaugos priemones.
16. Prieš paleisdami mechanizmą, patikrinkite, ar įrenginys nesugadintas, ar nėra atsilaisvinusių varžtų (veržlių) arba ar jis tinkamai surinktas. Patikrinkite visus jungiklius, ar jie lengvai veikia. Nuvalykite ir išdžiovinkite rankenas.
17. Nebandykite užvesti mechanizmo, jei mechanizmas ar žarna yra pažeisti arba nevisiškai surinkti.
18. Sureguliuokite perpetinį diržą ir rankeną, kad jie atitiktų naudotojo ūgį.
19. Dirbdami naudokite perpetės diržą. Tvirtai

laikykite įrenginį dešinėje pusėje.

► Pav.2

20. Nepaisant to, ar esate dešiniarankis, ar kairiarankis, kaire ranka laikykite už priekinės rankenos, o dešiniąja suimkite galinę rankeną. Apsivykite pirštais ir nykščiais aplink rankenas.
21. Niekada nemėginkite įrenginio naudoti viena ranka. Jo nesuvaldžius galima sunkiai ar mirtinai susižaloti. Norėdami sumažinti sužalojimo įsipjovus pavojų, rankas ir kojas laikykite atokiau nuo šepetčių arba šlavimo įrenginio būgnų.
22. Kad tinkamai naudotumėte, vadovaukitės galios įrenginio instrukcijų vadovu.
23. Norėdami sužinoti, kaip paleisti ir valdyti įrenginį, skaitykite galios įrenginio naudojimo instrukciją.
24. Dirbdami visuomet tvirtai laikykite įrankį abiem rankomis. Naudodami įrankį, niekuomet nevaldykite jo viena ranka.
25. Nenaudokite įrankio, kai prastas oras arba yra žaibavimo pavojus.
26. Prieš darbą įsitikinkite, kad perpetinis diržas tinkamai pritvirtintas prie įrankio.
27. Nenardinkite mechanizmo į vandenį ir nedėkite jo ant šlapio paviršiaus.
28. Nepalikite įrankio lauke lyjant.
29. Eksploatuodami arba keisdami darbo vietą būkite atsargūs ir neužkliūkite už žarnų ar vamzdžių.
30. Kai naudojate mašiną ant purvinos dirvos, drėgno nuolydžio ar slidžios vietos, atkreipkite dėmesį į pagrindą po kojomis.

Transportavimas

1. Prieš perkeldami mechanizmą, sustabdykite jį. Kitaip atsitiktinai įsijungus įrankiui, galimi sužalojimai.

Vibracija

1. Per didelė vibracija pažeidžia operatoriaus kraujagysles arba nervų sistemą. Dėl vibracijos pirštuose, rankose ar riešuose atsiranda tokių simptomų: neįjautrumas (nutirpimas), dilgčiojimas, skausmas, dūrimo pojūtis, odos spalvos ar odos pasikeitimas. Pajutę bet kurį iš šių simptomų, kreipkitės į gydytoją. Siekdami sumažinti pavojų susirgti „pirštų balimo liga“, dirbdami rankas laikykite šiltai ir tinkamai techniškai prižiūrėkite įrankį bei priedus.

Techninė priežiūra ir saugojimas

1. Kad mašina veiktų saugiai, visos veržlės, varžtai ir sraigčiai turi būti tvirtai prisukti.
2. Nusidėvėjusias arba pažeistas dalis pakeiskite „Makita“ pateiktomis dalimis.
3. Įrenginį sandėliuokite sausoje, vaikams nepasiekiamoje vietoje.
4. Kai sustabdote mechanizmą apžiūrai, techninei priežiūrai ar saugojimui, išjunkite jį ir įsitikinkite, kad visos judančios dalys visiškai sustojo, tada išimkite akumuliatoriaus kasetę.
5. Visada nušluostykite nuo įrangos dulkes ir nešvarumus. Niekada to nedarykite naudodami

gazoliną, benzina, tirpiklį, spiritą arba panašias medžiagas. Gali išblukti spalva, deformuotis arba įtrūkti plastikinės dalys.

6. Nebandykite atlikti jokių šiame buklete arba galios įrenginio naudojimo instrukcijoje neaprašytų techninės priežiūros arba remonto darbų. Dėl šių darbų atlikimo kreipkitės į mūsų įgaliotąjį techninės priežiūros centrą.
7. Laikykitės instrukcijoje pateiktų nurodymų dėl tepimo ir priedų keitimo.
8. Visada naudokite tik originalias atsargines dalis ir priedus. Trečiųjų šalių tiekiamų dalių ar priedų naudojimas gali lemti įrangos gedimą, turto sugadinimą ir (arba) sunkų sužalojimą.
9. Kreipkitės į mūsų įgaliotąjį techninės priežiūros centrą, kad jis reguliariai tikrintų įrenginį ir atliktų jo techninę priežiūrą.
10. Prieš sandėliuodami įrenginį, atlikite visus jo valymo ir techninės priežiūros darbus. Išimkite akumuliatoriaus kasetę.
11. Neatremkite įrangos prie ko nors, pavyzdžiui, sienos. Priešingu atveju jis gali staiga nukristi ir sužaloti.

Akumuliatorinio įrankio naudojimas ir priežiūra

1. Įkraukite naudodami tik gamintojo nurodytą įkroviklį. Įkroviklis, kuris tinka vienam akumuliatoriui tipui įkrauti, gali kelti gaisro pavojų, jei bus naudojamas su kitų tipų akumuliatoriais.
2. Elektrinius įrankius naudokite tik su specialiai jiems skirtais akumuliatoriais. Naudojant bet kurį kitą akumuliatorių gali kilti sužeidimo ir gaisro pavojus.
3. Kai akumuliatorius nėra naudojamas, laikykite jį toliau nuo kitų metalinių daiktų, pavyzdžiui, popierių sąvaržėlių, monetų, raktų, vinių, varžtų ir kitų mažų metalinių daiktų, dėl kurių gali kilti trumpasis jungimas tarp kontaktų. Akumuliatorių kontaktų trumpasis jungimas gali būti nudegimų arba gaisro priežastimi.
4. Netinkamai naudojant iš akumuliatoriaus gali ištekėti skysčio. Venkite sąlyčio su juo. Jei sąlytis atsitiktinai įvyko, gausiai nuplaukite vandeniu. Jei skysčio pateko į akis, kreipkitės į gydytoją. Iš akumuliatoriaus išbėgęs skystis gali sudirginti arba nudeginti odą.
5. Nenaudokite sugadinto ar modifikuoto akumuliatoriaus arba įrankio. Sugadinti arba modifikuoti akumuliatoriai gali veikti neįprastai, todėl gali kilti gaisras, sprongimas arba sužalojimo rizika.
6. Saugokite akumuliatorių arba įrankį nuo ugnies ar pernelyg aukštos temperatūros. Dėl ugnies ar 130 °C viršijančios temperatūros gali kilti sprongimas.
7. Laikykitės visų įkrovimo nurodymų ir nekraukite akumuliatoriaus ar įrankio, kai temperatūra neatitinka nurodymuose pateikto temperatūros intervalo. Netinkamai įkraunant arba įkraunat esant kitam nei nustatytas temperatūros intervalui, gali būti sugadintas akumuliatorius ar padidėti gaisro rizika.

Elektrinis akumuliatoriaus sauga

1. Nemeskite akumuliatoriaus (-ių) į ugnį. Akumuliatoriaus elementas gali sprogti. Pasitikrinkite, ar vietiniai įstatymai nenurodo

specialaus išmetimo būdo.

2. **Neatidarykite ir neardykite akumulatoriaus (-ių).** Ištekėjęs elektrolitas yra ėsdinančioji medžiaga, kuri gali pažeisti akis ar odą. Nurytas jis gali apnuodyti.
3. **Nenaudokite akumulatoriaus lyjant arba drėgnose vietose.**
4. **Nekraukite akumulatoriaus lauke.**
5. **Neimkite įkroviklio, įskaitant įkroviklio kištuką ir gnybtus, drėgnomis rankomis.**
6. **Nekeiskite akumulatoriaus lyjant.**
7. **Nekeiskite akumulatoriaus šlapiomis rankomis.**
8. **Nekeiskite akumulatoriaus baloje arba ant šlapio paviršiaus.**

Techninė priežiūra

1. **Tegu jūsų elektrinio įrankio techninę priežiūrą atlieka kvalifikuotas remonto meistras, naudodamas tik identiškas atsargines dalis.** Tai užtikrina, kad elektrinis įrankis liks saugus naudoti.
2. **Niekada neatlikite pažeistų akumuliatorių techninės priežiūros.** Akumuliatorių techninę priežiūrą turi atlikti tik gamintojas arba įgaliotieji techninės priežiūros paslaugų teikėjai.

SAUGOKITE ŠIAS INSTRUKCIJAS.

⚠️ ĮSPĖJIMAS: NELEISKITE, kad patogumas ir gaminio pažinimas (įgyjamas pakartotinai naudojant) susilpnintų griežtą saugos taisyklių, taikytinų šiam gaminiui, laikymąsi.

Dėl NETINKAMO NAUDOJIMO arba saugos taisyklių, kurios pateiktos šioje instrukcijoje, nesilaikymo galima rimtai susižeisti.

DALIŲ APRAŠYMAS

- **Pav.3:** 1. Dangtelis 2. Vamzdis 3. Vandens įleidimo anga 4. Vandens nuotakas 5. Žarnos spaustuvas

SURINKIMAS

⚠️ ĮSPĖJIMAS: Prieš surinkdami arba reguliuodami įrangą, išjunkite variklį ir išimkite akumulatoriaus kasetę. Priešingu atveju mechanizmas gali netyčia įsijungti ir sužaloti.

⚠️ ĮSPĖJIMAS: Kai surenkate arba reguliuojate įrankį, visada jį nuleiskite. Surenkant arba reguliuojant įrangą esant stačiai padėčiai, galima sunkiai susižaloti.

⚠️ ĮSPĖJIMAS: Laikykitės įspėjimų ir atsargumo priemonių, nurodytų skyriuje SAUGUMO ĮSPĖJIMAI ir galios įrenginio naudojimo instrukcijoje.

Siurblio priedo surinkimas

1. Išsukite 2 varžtus.

► **Pav.4:** 1. Varžtas

2. Įkiškite vamzdį į siurblio galvutę taip, kad jo anga sutaptų su siurblio galvutės anga. Tvirtai priveržkite 2 varžtus, kad pritvirtintumėte vamzdį.

► **Pav.5:** 1. Kiaurymė 2. Vamzdis 3. Varžtas

PASTABA: Varžtus priveržkite 2,5–4,5 N•m sukimo momentu.

Priedo vamzdžio sumontavimas

⚠️ PERSPĖJIMAS: Po montavimo visada patikrinkite, ar priedo vamzdis užfiksuotas.

Netinkamai sumontavus, priedas gali nukristi nuo galios įrenginio ir sužaloti.

Pritvirtinkite priedo vamzdį prie galios įrenginio.

1. Nuo vamzdžio galo nuimkite dangtelį.

► **Pav.6:** 1. Vamzdis 2. Dangtelis

PASTABA: Dangtelio neišmeskite, kadangi jo reikės sandėliuojant priedą.

2. Pasukite svirtį priedo link.

► **Pav.7:** 1. Svirtis

3. Sutapdinkite kaištį su ant galios įrenginio pažymėta rodykle. Kiškite vamzdį, kol atleidimo mygtukas iššoks.

Įsitikinkite, kad padėties linija yra ant rodyklės žymos galiuko ant galios įrenginio, o rodyklės žyma ant galios įrenginio ir rodyklės žyma ant vamzdžio yra nukreiptos viena į kitą.

► **Pav.8:** 1. Atlaisvinimo mygtukas 2. Rodyklės žyma ant galios įrenginio 3. Kaištis 4. Padėties linija 5. Rodyklės žyma ant vamzdžio

4. Pasukite svirtį link galios įrenginio.

► **Pav.9:** 1. Svirtis

Pasirūpinkite, kad svirties paviršius būtų lygiagretus vamzdžio atžvilgiu.

PASTABA: Nepriveržkite svirties, neįdėję priedo vamzdžio. Antraip svirtis gali per daug priveržti varantįjį veleną ir jį sugadinti.

Norėdami nuimti vamzdį, pasukite svirtį priedo link ir ištraukite vamzdį, tuo pačiu metu spausdami atlaisvinimo mygtuką.

► **Pav.10:** 1. Atlaisvinimo mygtukas 2. Svirtis 3. Vamzdis

NAUDOJIMAS

⚠️ ĮSPĖJIMAS: Laikykitės įspėjimų ir atsargumo priemonių, nurodytų skyriuje SAUGUMO ĮSPĖJIMAI ir galios įrenginio naudojimo instrukcijoje.

⚠ PERSPĖJIMAS: Neeksploatuokite mechanizmo neuždėję žarnos ant siurblio priedo.

⚠ PERSPĖJIMAS: Naudodami įrenginį būtinai pritvirtinkite žarną. Žarna gali išsprūsti dėl išleidimo slėgio.

⚠ PERSPĖJIMAS: Prieš darbą sureguliuokite pakabos ir perpetinio diržo padėtį į patogią dirbti.

PASTABA: Nesiurbkite vandens, kuriame yra daug kietųjų dalelių, arba jūros vandens.

PASTABA: Nesiurbkite vandens, kurio temperatūra viršija 40 °C.

PASTABA: Po operacijos išleiskite vandenį iš žarnos.

PASTABA: Perkeldami mašiną arba keisdami darbo padėtį, būtinai išjunkite įrenginį ir laikykite už žarnos. Jei judėsite nelaikydami žarnos, galite sugadinti mašiną.

PASTABA: Išsiurbę nuotekas, išsiurbkite gėlą vandenį, kad nuplautumėte nešvarumus, prilipusius prie vandens įleidimo angos ir žarnos viduje.

PASTABA: Nedėkite veikiančio įrenginio ant žemės. Smėlis ar dulokės gali patekti per vandens įtraukimo angą ir sukelti gedimą arba jus sužaloti.

Žarnos montavimas

PASTABA: Uždėdami arba nuimdami žarną būkite atsargūs, kad netaškytumėte žarnos viduje esančio vandens ant operatoriaus ar galios įrenginio.

Prijunkite žarną prie vandens išleidimo angos ir pritvirtinkite žarnos spaustuku. Atsuktuvu tvirtai priveržkite žarnos spaustuko varžtą.

► Pav.11: 1. Sraigtas

PASTABA: Žarna, kurią galima montuoti prie vandens išleidimo angos:

- Vidinis žarnos skersmuo yra 25 mm.
- Išorinis žarnos skersmuo yra 33 mm arba mažesnis.

Siurbimo operacija

Tvirtai laikykite mechanizmą abiem rankomis ir atlikite siurbimo operaciją.

► Pav.12

PASTABA: Siurbimo operaciją galima pradėti nuo maždaug 20 mm vandens lygio ir atlikti iki maždaug 10 mm likutinio vandens lygio.

Kai naudojate siurblio priedą purvinoje arba smėlėtoje dirvoje, padėkite blokus ar kitas medžiagas ir ant jų naudokite siurblio priedą.

► Pav.13

PASTABA: Atminkite, kad siurbiant didelius kiekius vandens, kuriame yra smulkių dalelių, pvz., nuosėdų, sutrumpės siurblio priedo tarnavimo laikas.

PASTABA: Nekiškite siurblio priedo giliau nei ant vamzdžio esanti ribos žymė. Galite sugadinti mechanizmą.

► Pav.14: 1. Ribos žymė

PASTABA: Jei žarnos išleidimo anga yra vandenyje, atminkite, kad sustabdžius siurbimo procesą vanduo tekės atgal.

► Pav.15

PASTABA: Jei žarnos išleidimo anga bus žemiau vandens paviršiaus, sustabdžius siurbimo operaciją vanduo ir toliau tekės pro žarnos išleidimo angą.

► Pav.16

TECHNINĖ PRIEŽIŪRA

⚠ ĮSPĖJIMAS: Prieš atlikdami techninę įrangos priežiūrą arba apžiūrą, išjunkite variklį ir išimkite akumuliatoriaus kasetę. Priešingu atveju mechanizmas gali netyčia įsijungti ir rimtai sužaloti.

⚠ ĮSPĖJIMAS: Kai tikrinatė įrangą arba atliekatė jos techninės priežiūros darbus, visada ją nuleiskite. Surenkant arba reguliuojant įrangą esant stačiai padėčiai, galima sunkiai susižaloti.

⚠ ĮSPĖJIMAS: Laikykites įspėjimų ir atsargumo priemonių, nurodytų skyriuje SAUGUMO ĮSPĖJIMAI ir galios įrenginio naudojimo instrukcijoje.

⚠ PERSPĖJIMAS: Atlikdami patikrinimo arba techninės priežiūros darbus, mūvėkite pirštines.

PASTABA: Niekada nenaudokite gazolino, benzino, tirpiklio, spirito arba panašių medžiagų. Gali atsirasti išblukimų, deformacijų arba įtrūkimų.

Kad gaminys būtų SAUGUS ir PATIKIMAS, jį taisyti, apžiūrėti ar vykdyti bet kokią kitą priežiūrą ar derinimą turi įgaliotasis kompanijos „Makita“ techninės priežiūros centras; reikia naudoti tik kompanijos „Makita“ pagamintas atsargines dalis.

Vandens įleidimo angos valymas

Jei vandens įleidimo anga užsikimšo smėliu ar kita kietąja medžiaga, atlikite toliau nurodytus veiksmus.

1. Atsukite vandens įleidimo angos sraigtą ir nuimkite plokštelę ją sukdami.

► Pav.17: 1. Sraigtas 2. Plokštelė 3. Sparnuotė

2. Išvalykite vandens įleidimo angos vidų tekančiu vandeniu. Pašalinkite prie plokštelės prilipusias šiukšleles.

3. Patikrinkite, ar sparnuotė nėra įskilusi, deformuota, nusidėvėjusi ar kitaip pažeista. Pastebėję bet kokių anomalijų, kreipkitės į įgaliotąjį priežiūros centrą dėl remonto.

4. Pritvirtinkite plokštelę ir priveržkite sraigtą.

Patikra

⚠ PERSPĖJIMAS: Nenaudokite mechanizmo, jei aptikote sparnuotės sutrikimų. Jei to nepadarysite, galite sugadinti siurblio priedą ir sužaloti.

- Bendroji patikra
Patikrinkite, ar nėra pažeistų dalių. Jei reikia, kreipkitės į įgaliotąjį techninės priežiūros centrą, kad pakeistų.
- Sparnuotės patikra
Patikrinkite, ar sparnuotė nėra įskilusi, deformuota, nusidėvėjusi ar kitaip pažeista.

Judamųjų dalių sutepimas

PASTABA: Laikykitės tepimo dažnumo ir naudojamo tepalo kiekio nurodymų. Kitu atveju judančios dalys gali būti sugadintos dėl nepakankamo tepimo.

Varančioji ašis:

Įpilkite tepalo („Makita grease N No.2“ ar analogiško) kas 30 val. darbo.

► Pav.18

PASTABA: Originalaus „Makita“ tepalo galite įsigyti iš savo vietinio „Makita“ pardavimo atstovo.

Laikymas

Saugodami priedą, nuimkite žarną. Kai nenaudojate priedo, atskirto nuo galios įrenginio, uždėkite dangtelį ant vamzdžio galo.

► Pav.19

Tikrinimo ir techninės priežiūros intervalai

Veikimo valandos		Prieš naudojimą	Kasdien (10 valandų)	30 val.
Visas prietaisas	Apžiūrėkite, ar nėra apgadintų dalių	✓	-	-
Plokštelė ir sparnuotė	Apžiūrėkite, ar nėra apgadintų dalių	✓	-	-
Varančioji ašis	Tepkite tepalu	-	-	✓
Galios įrenginys	Žr. galios įrenginio naudojimo instrukciją			

GEDIMŲ ŠALINIMAS

Prieš kreipdamiesi dėl remonto darbų, pirmiausia patikrinkite gedimus patys. Jeigu susidursite su problema, kuri nėra paaiškinta vadove, nemėginkite išrinkti mašinos. Verčiau kreipkitės į įgaliotuosius „Makita“ techninės priežiūros centrus, kuriuose remontui visuomet naudojamasi „Makita“ pakaitinės dalys.

Neįprasta būklė	Tikėtina priežastis (triktis)	Ištaisomoji priemonė
Variklio nepavyksta paleisti.	-	Žr. galios įrenginio naudojimo instrukciją.
Variklis greitai sustoja.	-	Žr. galios įrenginio naudojimo instrukciją.
Variklio greitis nedidėja.	-	Žr. galios įrenginio naudojimo instrukciją.
Siurblys neįsijungia. ⇒ Nedelsdami sustabdykite variklį.	Galios įrenginio ir priedo vamzdžiai prijungti netinkamai. Neįprastai veikia pavaros sistema	Tinkamai prijunkite vamzdžius. Dėl remonto kreipkitės į įgaliotąjį techninės priežiūros centrą.
Nepakankamas vandens srautas.	Užsikimšusi vandens įleidimo angos plokštelė.	Išvalykite vandens įleidimo angą.
	Kamštis siurblio viduje.	Dėl remonto kreipkitės į įgaliotąjį techninės priežiūros centrą.
	Sparnuotė susidėvėjo arba sugedo.	Dėl remonto kreipkitės į įgaliotąjį techninės priežiūros centrą.
Neįprastai vibruoja galios įrenginys. ⇒ Nedelsdami sustabdykite variklį.	Neįprastai veikia pavaros sistema	Dėl remonto kreipkitės į įgaliotąjį techninės priežiūros centrą.

PASIRENKAMI PRIEDAI

⚠ PERSPĖJIMAS: Su šiame vadove nurodyta „Makita“ mašina rekomenduojama naudoti šiuos įtaisus arba priedus. Naudojant bet kokius kitus įtaisus arba priedus, gali kilti pavojus sužaloti žmogus. Įtaisus arba priedus naudokite tik pagal nurodytą paskirtį.

Jeigu norite daugiau sužinoti apie tuos priedus, kreipkitės į artimiausią „Makita“ techninės priežiūros centrą.

- Originalus „Makita“ akumulatorius ir įkroviklis

PASTABA: Kai kurie sąraše esantys priedai gali būti pateikti gaminio pakuotėje kaip standartiniai priedai. Jie įvairiose šalyse gali skirtis.

HOIATUS

- See seade on mõeldud kasutamiseks äriotstarbel.
- Lapsed ei tohi seadet kasutada. Lapsed ei tohi seadet puhastada ega hooldada. Lapsed ei tohi seadmega mängida.
- Seadet võivad kasutada füüsiliste, sensoorsete või vaimsete puuetega või puudulike kogemuste ja teadmistega isikud, juhul kui nad on järelevalve all või kui neid on õpetatud seadet ohutult kasutama ja nad mõistavad seadme kasutamiseiga kaasnevaid ohte.
- Enne kokkupanekut, lahtivõtmist, puhastamist või hooldust, samuti osade vahetamisel eemaldage alati seadme aku.
- Pumpasid, millel ei ole külmakindluse märgistust, ei tohi jätta külma ilmaga välja.
- Aku tüüpi vt toiteseadme kasutusjuhendist.
- Aku eemaldamise ja paigaldamise kohta vt toiteseadme kasutusjuhendist.
- Kasutuskõlbmatuks muutunud akukasseti kõrvaldamiseks eemaldage see tööriistast ja viige selleks ette nähtud kohta. Järgige kasutuskõlbmatuks muutunud aku kõrvaldamisel kohalikke eeskirju.
- Kui tööriista ei kasutata pika ajaperioodi jooksul, tuleb aku tööriistast eemaldada.
- Ärge tekitage akukasseti lühist.
- Üksikasjalikku teavet hooldamise ajal järgitavate ettevaatusabinõude kohta leiate peatükist „HOOLDAMINE”.

TEHNILISED ANDMED

Mudel:		PF400MP
Võimekus *1	Maksimaalne tõstekõrgus (suur kiirus)	14,0 m
	Maksimaalne tõstekõrgus (keskmine kiirus)	11,0 m
	Maksimaalne tõstekõrgus (väike kiirus)	6,0 m
	Maksimaalne voolukiirus (suur kiirus)	145 l/min
	Maksimaalne voolukiirus (keskmine kiirus)	140 l/min
	Maksimaalne voolukiirus (väike kiirus)	95 l/min
Võimekus *2	Maksimaalne tõstekõrgus (suur kiirus)	11,0 m
	Maksimaalne tõstekõrgus (väike kiirus)	8,0 m
	Maksimaalne voolukiirus (suur kiirus)	120 l/min
	Maksimaalne voolukiirus (väike kiirus)	100 l/min
Võimekus *3	Maksimaalne tõstekõrgus (suur kiirus)	15,0 m
	Maksimaalne tõstekõrgus (keskmine kiirus)	11,0 m
	Maksimaalne tõstekõrgus (väike kiirus)	6,0 m
	Maksimaalne voolukiirus (suur kiirus)	150 l/min
	Maksimaalne voolukiirus (keskmine kiirus)	140 l/min
	Maksimaalne voolukiirus (väike kiirus)	95 l/min
Maksimaalne veetemperatuur		40 °C
Üldpikkus		725 mm
Netokaal		1,0 kg

*1. Pumbatarviku võimekus koos juhtmeta universaalse mootorajamiga DUX60

*2. Pumbatarviku võimekus koos juhtmeta universaalse mootorajamiga DUX18

*3. Pumbatarviku võimekus koos juhtmeta universaalse mootorajamiga UX01G

*4. Maksimaalse voolukiiruse väärtus on antud tõstekõrguse 0 m kohta.

- Meie pideva uuringu- ja arendusprogrammi tõttu võidakse tehnilisi andmeid muuta ilma sellest ette teatamata.
- Tehnilised andmed võivad riigiti erineda.

Heakskiidetud mootorseade

See tarvik on heaks kiidetud ainult järgmis(t)e mootorseadme(te)ga kasutamiseks:

- Juhtmeta universaalne mootorajam DUX60
- Juhtmeta universaalne mootorajam DUX18
- Juhtmeta universaalne mootorajam UX01G

⚠ HOIATUS: Ärge kasutage tarvikut koos heakskiitmata mootorajamiga. Heakskiiduta kombinatsioon võib tuua kaasa raske kehavigastuse.

MÄRKUS: Euroopa riikides (sh Ühendkuningriik ja Venemaa), Austraalias, Uus-Meremaal, Koreas, Hiinas, Lõuna-Aafrikas jne, kus kehtivad elektromagnetilisi häireid käsitlevad õigusaktid, ei saa tarvikut kasutada seadmega UX01G, mille seerianumber on väiksem kui 30291 ja lõpeb tähega Y. Kui seadme UX01G seerianumber vastab mõnele alljärgnevatest tingimustest, saab ka seda nendes riikides koos selle tarvikuga kasutada:







- 30291Y või suurem number kui 30291, mis lõpeb tähega Y;
- mis tahes number, mis lõpeb tähega, mis ei ole Y.

* Seerianumber on märgitud akuklemmide joonisel kujutatud viisil. Sildi kujundus võib erineda.

► **Joon.1:** 1. Seerianumber

Sümbolid

Alljärgnevalt kirjeldatakse tingimärke, mida võidakse seadmetel kasutada. Enne seadme kasutamist tehke endale selgeks nende tähendus.

	Olge äärmiselt ettevaatlik ja tähelepanelik.
	Lugege juhendit.
	Kandke kiivrit, kaitseprille ja kõrvakaitsmeid.
	Kandke kaitsekindaid.
	Kandke tugevaid libisemiskindla tallaga jalatseid. Soovitavalt kandke terasest ninakapiga kaitsejalatseid.
	Ärge kasutage joogivee jaoks.
	Maksimaalne veetemperatuur on 40 °C.
	Ärge valage ega pritsige vett kõrvalseisjatele, loomadele, mootorseadmele ega pingestatud osadele.



Ainult EL-i riikide puhul
Seadmes sisalduvate ohtlike osade tõttu võivad elektri- ja elektroonikaseadmete jäätmed, akud ja patareid avaldada negatiivset mõju keskkonnale ja inimeste tervisele.

Elektri- ja elektroonikaseadmeid ega akusid ei tohi kõrvaldada koos olmejäätmetega!

Euroopa elektri- ja elektroonikaseadmete jäätmete, akude ja patareide ning nende jäätmete direktiivi ja riiklikku õigusesse ülevõtmise kohaselt tuleb elektri- ja elektroonikaseadmete, akude ja patareide jäätmeid koguda eraldi ning viia eraldiseisvasse olmejäätmete kogumispunkti, mis tegutseb kooskõlas keskkonnakaitse eeskirjadega. Sellele osutab seadmele paigaldatud läbikriipsutatud rätastega prügikasti sümbol.

Kavandatud kasutus

See tarvik on sobiva mootorseadmega ühendatult ette nähtud ainult vee pumpamiseks. Ärge kasutage tarvikut muuks otstarbeks. Tarviku väärkasutamine võib tuua kaasa raske kehavigastuse.

Vastavusdeklaratsioon

Ainult Euroopa riikide puhul

Tootja **Makita Europe N.V.**, kelle juriidiline aadress on **Jan-Baptist Vinkstraat 2, 3070 Kortenberg, BELGIA**, volitab **Kazuhiisa Makinot** koostama tehnilist toimikut ja deklareerib oma ainuvastutusel, et toode/tooted:

Tähistus: **Veepumpa liides**. Tüübi/tüüpide tähistus: **PF400MP**.

vastab kõikidele direktiivi **2006/42/EÜ** asjakohastele sätetele ja samuti järgmiste EÜ/EL-i direktiivide kõikidele asjakohastele sätetele: **2000/14/EÜ** ning on valmistatud kooskõlas järgmiste ühtlustatud standarditega: **EN 60335-1:2012+A11:2014+A13:2017+A1:2019+A14:2019+A2:2019+A15:2021+A16:2023 EN IEC 60335-2-41:2021+A11:2021**.

Deklaratsiooni koht ja kuupäev: **Kortenberg, Belgia, 1, 4, 2025**

Vastutav isik: **Kazuhiisa Makino, direktor - Makita Europe N.V.**

OHUTUSHOIATUSED

Pumba ohutusjuhised

⚠ HOIATUS: Lugege enne kasutamist läbi kõik selle seadmega kaasas olevad ohutusjuhised, juhendid, joonised ja spetsifikatsioonid ning ka mootorseadme kasutusjuhend. Järgnevate juhiste eiramine võib põhjustada elektrilöögi, süttimise ja kasutajale ja/või kõrvalseisjatele raske kehavigastuse.

Hoidke edaspidisteks viide- teks alles kõik hoiatused ja juhtnõõrid.

Hoiatustes ja ettevaatusabinõudes nimetatud terminid „pump” ja „masin” tähistavad tarviku ja mootorseadme kombinatsiooni.

Õpe

1. Lugege tähelepanelikult juhiseid. Õppige tundma masina juhtimisseadiseid ja õiget kasutamist.
2. Ärge laske kunagi masinat kasutada lastel, vähenenud füüsiliste, sensoorsete või vaimsete võimete või puudulike kogemuste ja teadmistega isikutel ega neil, kes ei ole masina kasutusjuhendiga tutvunud. Kohalikes õigusaktides võidakse ette näha piiranguid kasutaja vanusele.
3. Ärge kunagi kasutage masinat siis, kui läheduses viibivad inimesed, eriti lapsed, või lemmikloomad.
4. Pidage meeles, et omanik või kasutaja vastutab teistele isikutele põhjustatud vigastuste või nende varale tekitatud kahjustuste eest.

Ettevalmistus

1. Kandke masina kasutamise ajal alati tugevaid jalatseid ja pikki pükse.
2. Ärge kandke kehast eemale hoidvaid rõivaid ega ehteid, sest need võidakse veesisselask-eavasse imeda. Vältige pikkade juuste sattumist veesisselask-eavade lähedusse.
3. Kandke elektritööriistu kasutades oma silmade vigastuste eest kaitsmiseks alati kaitseprille. Prillid peavad vastama USA-s standardile ANSI Z87.1, Euroopas standardile EN 166 või Austraalias/Uus-Meremaal standardile AS/NZS 1336. Austraalias/Uus-Meremaal on näo kaitsmiseks seadusega nõutud ka näokaitsme kasutamine.

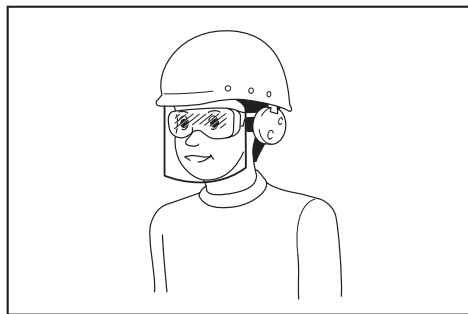

Tööandja kohustus on nõuda, et tööriista operaatorid ja teised tööpiirkonnas viibivad isikud kannaksid sobivat ohutusvarustust.

4. Tolmuärrituse vältimiseks on soovitatav kanda näomaski.
5. Kandke masinaga töötamise ajal alati mittelibisevaid ja kaitsvaid jalatseid. Libisemisvastased, suletud varbaosaga turvasaapad ja -kingad vähendavad vigastuste ohtu.
6. Kasutage kõrvakaitsmeid, näiteks

kõrvaklappe. Kokkupuude müraga võib kahjustada kuulmist.

7. Kandke kaitsekindaid.

Kasutamine

1. Enne kasutamist veenduge, et tööpiirkonnas ei oleks teravaid esemeid, mis võivad voolikut kahjustada.
2. Ärge valage ega pritsige vett kõrvalseisjatele, loomadele, mootorseadmele ega pingestatud osadele.
3. Ärge kasutage pumpa joogivee jaoks.
4. Ärge pumbake söövitavaid kemikaale ega tuleohtlikke vedelikke.
5. Vabastage piirkond lastest, kõrvalseisjatest ja lemmikloomadest. Kõik lapsed, kõrvalseisjad ja lemmikloomad peavad olema vähemalt 5 m raadiuses.
6. Lülitage masin välja ja eemaldage akukasett ning veenduge, et kõik liikuvad osad oleksid täielikult seiskunud
 - masina juurest lahkumise korral;
 - enne ummistuste kõrvaldamist.
 - enne masina kontrollimist, puhastamist või masinal tööde tegemist;
 - kui masin hakkab ebanormaalselt vibreerima.
7. Kasutage masinat ainult päeavalguses või heas tehnisvalguses.
8. Ärge küünitage liiga kaugele, hoidke alati tasakaalu ja kindlat jalgealust.
9. Jälgige kallakutel alati, et teil oleks kindel jalgealune.
10. Kasutage masinat soovitatud asendis ja tugeval aluspinnal.
11. Ärge kasutage masinat kõrgetes kohtades.
12. Kui masin pörkab vastu vöörkehi või hakkab tegema midagi tavapäratut, näiteks ebatavalist müra või ebatavaliselt vibreerima, seisake masin kohe väljalülitamise teel. Kui masin on kahjustunud, laske see parandada Makita volitatud hoolduskeskuses.
13. Vältige tahtmatut käivitamist. Veenduge, et lüliti oleks enne akukasetti sisestamist ning masina töstmist või kandmist väljalülitatud asendis. Kui hoiate masinat kandes sõrme lülilil või ühendate masina vooluvõrku ajal, kui lüliti on sisselülitatud asendis, võite põhjustada õnnetuse.
14. Enne masina monteerimist või reguleerimist lülitage masin välja ja eemaldage akukasett.
15. Enne masina käivitamist võtke kasutusele isikukaitsvahendid.
16. Enne masina käivitamist kontrollige, et sellel ei esineks kahjustusi, lahtisi kruve/mutreid või valesti monteeritud osi. Kontrollige, kas kõik lülitid on kergesti kasutatavad. Puhastage ja kuivatage käepidemed.
17. Ärge püüdke masinat käivitada, kui masin või voolik on kahjustunud või täielikult kokku panemata.
18. Reguleerige kandevööd ja pidet kasutaja kehamoote arvesse võttes.
19. Kasutage töötamise ajal õlarakmeid. Hoidke

seadet kindlalt oma paremal küljel.

► Joon.2

20. Hoidke esikäepidid vasaku käega ja tagumist käepidid parema käega, olenemata sellest, kas olete parema- või vasakukäeline. Pange oma sõrmed ja põidlad kindlalt käepidemete ümber.
21. Ärge kunagi kasutage seadet vaid ühe käega. Kontrolli kaotamine võib põhjustada raske või surmaga lõppeda võiva vigastuse. Lõikevigastuste ohu vähendamiseks hoidke käd ja jalad harjadest või pühkimistrumlitest eemal.
22. Õigesti kasutamiseks järgige mootorseadme kasutusjuhendit.
23. Masina käivitamiseks ja kasutamiseks vaadake mootorseadme kasutusjuhendit.
24. Kasutamise ajal hoidke tööriista alati kahe käega. Tööriistaga töötamisel ärge hoidke seda ainult ühe käega.
25. Vältige tööriista kasutamist halbade ilmaolude korral või kui valitseb äikesoht.
26. Enne kasutamist veenduge, et kandevöö oleks tööriista külge õigesti kinnitatud.
27. Ärge asetage masinat vee alla ega määrdunud pinnale.
28. Ärge jätke tööriista järelevalveta vihma kätte.
29. Kasutamise ajal või tööasendi muutmisel olge ettevaatlik, et te jalgade juures olevatesse voolikutesse või torudesse ei komistaks.
30. Masina kasutamisel porisel, libedal maapinnal või määrdunud pinnal pöörake tähelepanu kindlale jalgealusele.

Transportimine

1. Seisake masin transpordi ajaks. Muidu võib tahtmatu käivitamine põhjustada vigastusi.

Vibratsioon

1. Kokkupuude ülemäärase vibratsiooniga kahjustab operaatori veresooni või närvisüsteemi ja põhjustab sõrmedes, kätes või randmetes järgmisi sümptomeid: ärasuremine (tuimus/tundetus), kihelemine, valu, torkava valu aisting, naha värvuse või naha muutused. Kui teil esineb mõni nimetatud sümptomist, siis pöörduge arsti poole. Valge sõrme sündroomi ohu vähendamiseks hoidke käd töötamise ajal soojas ning hooldage korralikult masinat ja tarvikuid.

Hooldus ja hoiundamine

1. Jälgige, et kõik mutrid, poldid ja kruvid oleksid tugevasti kinni keeratud, et tagada masina ohutu töötamine.
2. Kui osad on kulunud või kahjustunud, asendage need Makita pakutavate osadega.
3. Hoiustage masinat kuivas ja lastele kättesaamatus kohas.
4. Kui seiskate masina kontrolliks, hoolduseks või hoiule panekuks, lülitage masin välja ja veenduge, et kõik liikuvad osad oleksid täielikult seiskunud, ning seejärel eemaldage akukassett.
5. Puhastage seade alati tolmust ja mustusest. Ärge kunagi kasutage puhastamiseks bensiini, vedeldit, alkoholi ega muid sarnaseid aineid.

See võib põhjustada plastosade värvuse muutumist, deformeerumist või pragunemist.

6. Ärge üritage seadet hooldada ega remontida viisil, mida selles kasutusjuhendis või mootorseadme juhendis pole kirjeldatud. Pöörduge selliste tööde tegemiseks meie volitatud hoolduskeskuse.
7. Järgige õlitamist ja tarvikute vahetamist puudutavaid juhtnööre.
8. Kasutage alati ainult originaalvaruosi ja tarvikuid. Kolmandate poolte valmistatud osade ja tarvikute kasutamine võib tuua kaasa seadme purunemise, varalise kahju ja/või raske kehavigastuse.
9. Laske meie volitatud hoolduskeskusel seadet regulaarselt kontrollida ja hooldada.
10. Enne masina hoiulepanekut tehke sellele täielik puhastus ja hooldus. Eemaldage akukassett.
11. Ärge laske seadmel puutuda vastu kõrvalisi objekte, näiteks vastu seinu. Seade võib ootamatult ümber kukkuda ja vigastusi põhjustada.

Akuga tööriista kasutamine ja hooldus

1. Laadige alati laadijaga, mille tootja on heaks kiitnud. Laadija, mis sobib kasutamiseks ühte tüüpi akuga, võib kaasa tuua tulekahjuohtu, kui seda kasutada koos mõnda teist tüüpi akuga.
 2. Kasutage elektritööriista üksnes spetsiaalselt neile toodetud akudega. Mis tahes muude akude kasutamine võib tekitada tervisekahjustusi või tulekahjuohtu.
 3. Kui akut ei kasutata, ärge hoidke seda koos muude metalliesemetega, nagu kirjaklambrid, mündid, võtmed, naelad, kruvid jm väiksed metalliesemed, mis võivad tekitada ühenduse klemmide vahel. Akuklemmide lühis võib põhjustada põletusi ja tulekahjuohtu.
 4. Väärkasutamine tagajärjel võib akust valguda välja vedelikku; ärge seda puudutage. Kui olete selle vedelikuga siiski kogemata kokku puutunud, uhtke kohta veega. Kui vedelik on sattunud silma, minge arsti juurde. Akust väljalvalgunud vedelik võib põhjustada ärritust ja põletusi.
 5. Ärge kasutage akupaketti ega tööriista, mis on kahjustatud või muudetud. Kahjustatud või muudetud akud võivad käituda etteaimamatult, põhjustades süttimis-, plahvatus- või vigastusohu.
 6. Kaitske akupaketti ja tööriista tule ja kõrge temperatuuri eest. Tule või kõrgema kui 130 °C temperatuuriga kokkupuutamine võib tuua kaasa plahvatuse.
 7. Pidage kinni kõigist laadimisjuhustest ja ärge laadige akupaketti ega tööriista väljaspool juhendis märgitud temperatuurivahemikku. Valesiti või väljaspool märgitud temperatuurivahemikku laadimine võib kahjustada akupaketti ja suurendada süttimisohtu.
- ## Elektriohtus ja aku ohutu talitus
1. Ärge visake kasutatud akut (akusid) tulle. Element võib plahvatada. Kasutatud akude käitlemise võimalikud erinõuded leiate kohalikest eeskirjadest.
 2. Akut (akusid) ei tohi avada ega kahjustada. Väljalvalgunud elektrolüüt on söövitava toimega

ning võib kahjustada silmi ja nahka. See võib osutada allaneelamisel mürgiseks.

3. Ärge laadige akut vihma käes ega märjas keskkonnas.
4. Ärge laadige akut välistingimustes.
5. Ärge käsitsege laadurit, sh laaduri pistikut ja laadimisterminale märgade kätega.
6. Ärge vahetage akut vihma käes.
7. Ärge vahetage akut märgade kätega.
8. Ärge vahetage akut veeloigus ega märjal pinnal.

Hooldus

1. Laske elektritööriista hooldada eksperdil, kes kasutab vaid originaalvaruosi. Siis püsib elektritööriista ohutus.
2. Ärge hooldage kahjustatud akupakette. Akupakette võivad hooldada ainult tootja või ametlikud teenusepakkujad.

HOIDKE JUHEND ALLES.

⚠️HOIATUS: ÄRGE UNUSTAGE järgida toote ohutusnõudeid mugavuse või toote (korduskasutamise saavutatud) hea tundmise tõttu.

VALE KASUTUS või kasutusjuhendi ohutuseeskirjade eiramine võib põhjustada tervisekahjustusi.

OSADE KIRJELDUS

- **Joon.3:** 1. Kate 2. Toru 3. Veesisselaskeava
4. Veeväljalaskeava 5. Voolikuklamber

KOKKUPANEK

⚠️HOIATUS: Enne seadme kokkupanemist või reguleerimist lülitage mootor välja ja eemaldage akukassett. Muidu võib masin tahtmatult käivituda ja vigastusi põhjustada.

⚠️HOIATUS: Seadet kokku pannes või reguleerides asetage seade alati maha. Seadme püstises asendis kokkupanemine või reguleerimine võib põhjustada raske kehavigastuse.

⚠️HOIATUS: Järgige peatükis OHUTUSHOIATUSED ja mootorseadme kasutusjuhendis toodud hoiatusi ja ettevaatusabinõusid.

Pumbatarviku kokkupanemine

1. Eemaldage 2 polti.
► **Joon.4:** 1. Polt
2. Sisestage toru pumbapeasse nii, et torul olev ava oleks joondus pumbapeal oleva avaga. Toru fikseerimiseks keerake 2 polti tugevalt kinni.
► **Joon.5:** 1. Ava 2. Toru 3. Polt

MÄRKUS: Poltide kinnikeeramisel kasutage 2,5–4,5 N•m pingutusmomenti.

Liitetoru monteerimine

⚠️ETTEVAATUST: Kontrollige alati, kas paigaldusvarras on korralikult paigaldatud. Ebaõige paigaldamine võib põhjustada tarviku mootorseadme küljest ärakukkumist ja põhjustada kehavigastusi.

Kinnitage liitetoru mootorseadmele.

1. Eemaldage toru otsas kork.
► **Joon.6:** 1. Toru 2. Kork

TÄHELEPANU: Ärge visake korki ära, sest see on vajalik tarviku hooldmiseks.

2. Pöörake hooba tarviku suunas.
► **Joon.7:** 1. Hoob
3. Joondage tihvt mootorseadmel asuva noolemärgiga. Sisestage toru, kuni vabastusnupp hüppab üles. Veenduge, et asendijoon asuks mootorseadmel asuva noolemärgi otsas ning et mootorseadmel asuv noolemärk ja torul asuv noolemärk oleksid teineteise vastas.
► **Joon.8:** 1. Vabastusnupp 2. Mootorseadmel asuv noolemärk 3. Tihvt 4. Asendijoon 5. Torul asuv noolemärk

4. Pöörake hooba mootorseadme suunas.
► **Joon.9:** 1. Hoob

Veenduge, et hoova pind oleks toruga paralleelne.

TÄHELEPANU: Ärge pingutage hooba, ilma et tarviku varras oleks sisestatud. Selle eiramisel võib hoob veovõlli sissepääsu liialt pingutada ja seda kahjustada.

Toru eemaldamiseks pöörake hooba tarviku suunas ja tõmmake toru välja, vajutades vabastusnuppu samal ajal alla.

- **Joon.10:** 1. Vabastusnupp 2. Hoob 3. Toru

TÖÖRIISTA KASUTAMINE

⚠️HOIATUS: Järgige peatükis OHUTUSHOIATUSED ja mootorseadme kasutusjuhendis toodud hoiatusi ja ettevaatusabinõusid.

⚠️ETTEVAATUST: Ärge kasutage masinat ilma pumbatarvikule voolikut paigaldamata.

⚠️ETTEVAATUST: Masina kasutamisel tuleb voolik kindlasti fikseerida. Voolik võib väljalaskeurve tõttu viskleva hakata.

⚠️ETTEVAATUST: Enne kasutamist reguleerige õlarihm mugavasse asendisse ja seade parajaks.

TÄHELEPANU: Ärge pumbake vett, mis sisaldab suuri koguseid tahkeid aineid või merevett.

TÄHELEPANU: Ärge pumbake vett, mille temperatuur on üle 40 °C.

TÄHELEPANU: Pärast kasutamist laske vesi voolikust välja.

TÄHELEPANU: Masina teiseldamisel või kasutuskoha muutmisel lülitage masin välja ja hoidke voolikut kinni. Kui liigute ilma voolikut kinni hoidmata, võib masin kahjustada saada.

TÄHELEPANU: Pärast heitvee pumpamist pumbake puhast vett, et loputada välja veesisselask-eavale ja vooliku sisse kinnitunud mustus.

TÄHELEPANU: Ärge asetage sisselülitatud masinat maapinnale. Veesisselask-eava kaudu võib sisse sattuda liiva ja tolmu, mis võivad põhjustada rikke või kehavigastusi.

Vooliku paigaldamine

TÄHELEPANU: Vooliku paigaldamisel või eemaldamisel olge ettevaatlik, et voolikus olev vesi ei pritsiks operaatorile või mootorseadmele.

Paigaldage voolik veeväljalaskeavale ja fikseerige voolik voolikuklambriga. Keerake voolikuklambri oleval kruvi kruvikeerajaga tugevalt kinni.

► **Joon.11:** 1. Kruvi

MÄRKUS: Vooliku saab paigaldada veeväljalaskeavale järgmiselt.

- Vooliku siseläbimõõt on 25 mm.
- Vooliku välisläbimõõt on 33 mm või vähem.

Pumpamine

Hoidke masinat kindlalt mõlema käega ja alustage pumpamist.

► **Joon.12**

MÄRKUS: Pumpamise saab käivitada alates veetasemest umbes 20 mm ning pumpamine jätkub, kuni jääkveetase on umbes 10 mm.

Pumbatarviku kasutamisel mudasel või liivasel pinnasel pange maha plokid või muud materjalid ning kasutage pumbatarvikut nende peal.

► **Joon.13**

MÄRKUS: Arvestage, et suure koguse sellise vee pumpamisel, mis sisaldab peenosiseid, nagu setteid, lühendab pumbatarviku eluiga.

TÄHELEPANU: Ärge sisestage pumbatarvikut sügavamale kui torul olev piirmärgis. Vastasel juhul võib masinas tekkida rike.

► **Joon.14:** 1. Piirmärgis

MÄRKUS: Kui voolikuväljalase on vees, arvestage, et vesi voolab pumpamise seiskumisel tagasi.

► **Joon.15**

MÄRKUS: Kui voolikuväljalase on veepinnast madalamal, arvestage, et vesi voolab pärast pumpamise seiskamist voolikuväljalaskest edasi välja.

► **Joon.16**

HOOLDUS

▲HOIATUS: Enne seadme kontrollimist või hooldamist lülitage mootor välja ja eemaldage akukassett. Muudu võib masin tahtmatult käivituda ja raskeid vigastusi põhjustada.

▲HOIATUS: Seadet kontrollides või hooldades asetage seade alati maha. Seadme püstises asendis kokkupanemine või reguleerimine võib põhjustada raske kehavigastuse.

▲HOIATUS: Järgige peatükis OHUTUSHOIATUSED ja mootorseadme kasutusjuhendis toodud hoiatusi ja ettevaatusabinõusid.

▲ETTEVAATUST: Kandke kontrollimise või hooldamise ajal kaitsekindaid.

TÄHELEPANU: Ärge kunagi kasutage bensiini, vedeldit, alkoholi ega midagi muud sarnast. Selle tulemuseks võib olla liitumine, deformatsioon või pragunemine.

Toote OHUTUSE ja TÕÕKINDLUSE tagamiseks tuleb vajalikud remonttööd ning muud hooldus- ja reguleerimistööd lasta teha Makita volitatud teeninduskeskustes või tehase teeninduskeskustes. Alati tuleb kasutada Makita varuosi.

Veesisselask-eava puhastamine

Kui veesisselask-eava on ummistunud liiva või muu tahke ainega, järgige allolevaid samme.

1. Keerake lahti veesisselask-eaval olev kruvi ja seejärel eemaldage plaat seda keerates.

► **Joon.17:** 1. Kruvi 2. Plaat 3. Tiivik

2. Puhastage veesisselask-eava sisemus voolava veega. Eemaldage plaadile kinnitunud mustus.

3. Kontrollige, ega tiivik ei ole katki läinud, deformeerunud, kulunud või muul viisil normist kõrvale kaldunud. Kui märkate midagi ebatavalist, pöörduge parandamiseks volitatud teeninduskeskusesse.

4. Kinnitage plaat ja keerake kruvi kinni.

Kontrollimine

▲ETTEVAATUST: Ärge kasutage masinat, kui tiivikul on kõrvalekaldeid. Vastasel juhul võib pumbatarvik kahjustada saada ja vigastusi põhjustada.

- Üldine kontrollimine
Kontrollige seoses kahjustustega. Laske need vajaduse korral meie volitatud teeninduskeskusel vahetada.
- Tiiviku kontrollimine
Kontrollige, ega tiivik ei ole katki läinud,

deformeerunud, kulunud või muul viisil normist kõrvale kaldunud.

Liikuvate osade määrimine

TÄHELEPANU: Järgige määrde koguse ja määrimissageduse juhiseid. Selle eiramisel võib ebapiisav määrimine liikuvaid osi kahjustada.

Veovõll:

Lisage määrdeainet (Makita määrdeaine N No.2 või samaväärne) iga 30 töötunni järel.

Kontrollimis- ja hooldusvälbad

Töötund		Enne kasutamist	Iga päev (10 tundi)	30 tundi
Kogu seade	Kontrollige visuaalselt kahjustatud osade olemasolu	✓	-	-
Plaat ja tiivik	Kontrollige visuaalselt kahjustatud osade olemasolu	✓	-	-
Veovõll	Lisage määrde	-	-	✓
Mootorseade	Vt mootorseadme kasutusjuhendit			

VEAOTSING

Enne parandustöökotta pöördumist kontrollige esmalt ise seadet. Ärge proovige masinat lahti võtta, kui leiate probleemi, mida kasutusjuhendis ei kirjeldata. Selle asemel pöörduge Makita volitatud teeninduskeskusesse, kus kasutatakse parandamisel alati Makita tagavaraosi.

Tõrge	Võimalik põhjus (riike)	Lahendus
Mootor ei käivitu.	-	Vt mootorseadme kasutusjuhendit.
Mootor seiskub mõne aja pärast.	-	Vt mootorseadme kasutusjuhendit.
Mootori kiirus ei tõuse.	-	Vt mootorseadme kasutusjuhendit.
Pump ei käivitu. ⇒ Seisake mootor kohe.	Mootorseade ja tarvikud pole korralikult ühendatud. Veosüsteemis on kõrvalekalded.	Ühendage vardad õigesti. Võtke remontimiseks ühendust volitatud teeninduskeskusega.
Veevool on ebapiisav.	Veesisselaskeava plaat on ummistunud. Pumba sisemus on ummistunud. Tiivik on kulunud või katki.	Puhastage veesisselaskeava. Võtke remontimiseks ühendust volitatud teeninduskeskusega. Võtke remontimiseks ühendust volitatud teeninduskeskusega.
Mootorseade vibreerib ebanormaalselt. ⇒ Seisake mootor kohe.	Veosüsteemis on kõrvalekalded.	Võtke remontimiseks ühendust volitatud teeninduskeskusega.

VALIKULISED TARIKUD

⚠ETTEVAATUST: Neid tarvikuid ja lisaseadmeid on soovitatav kasutada koos Makita masinaga, mille kasutamist selles kasutusjuhendis kirjeldatakse. Muude tarvikute ja lisaseadmete kasutamisega võib kaasneda vigastusoht. Kasutage tarvikuid ja lisaseadmeid ainult ostarbekohaselt.

► Joon.18

MÄRKUS: Makita originaalmääret saate osta kohaliku Makita müügiesindaja käest.

Hoiustamine

Tarviku hoiustamiseks eemaldage voolik. Mootorseadmelt eraldatud tarviku hoiundamisel asetage toruotsale kork.

► Joon.19

Saate vajaduse korral kohalikest Makita teeninduskeskusest lisateavet nende tarvikute kohta.

- Makita algupärane aku ja laadija

MÄRKUS: Mõned nimekirjas loetletud tarvikud võivad olla lisatud põhivarustusena toote pakendisse. Need võivad riigiti erineda.

OSTRZEŻENIE

- Niniejsze urządzenie jest przeznaczone do użytku w obszarach działalności komercyjnej.
- Dzieci nie powinny używać niniejszego urządzenia. Dzieci nie powinny przeprowadzać czyszczenia ani konserwacji wykonywanej przez użytkownika. Dzieci nie powinny bawić się urządzeniem.
- Urządzenia mogą być użytkowane przez osoby niebędące w pełni władz fizycznych, poznawczych i umysłowych lub nieposiadające odpowiedniego doświadczenia ani wiedzy, o ile osoba odpowiedzialna za ich bezpieczeństwo zapewni odpowiedni nadzór i przekaze wskazówki dotyczące użytkowania urządzenia oraz zagrożeń z nim związanych.
- Przed montażem, demontażem, czyszczeniem, konserwacją i wymianą części należy zawsze wyjąć akumulator z urządzenia.
- O ile pompa nie posiada oznaczenia wskazującego, że jest zabezpieczona przed wpływem mrozu, nie należy jej pozostawiać na zewnątrz, gdy panują mroźne warunki pogodowe.
- Informacje na temat zalecanych akumulatorów zawiera instrukcja obsługi jednostki napędowej.
- Informacje na temat wkładania i wyjmowania akumulatora zawiera instrukcja obsługi jednostki napędowej.
- Jeśli zajdzie konieczność utylizacji akumulatora, należy wyjąć go z narzędzia i przekazać w bezpieczne miejsce. Postępować zgodnie z przepisami lokalnymi dotyczącymi usuwania akumulatorów.
- Jeśli narzędzie nie będzie używane przez dłuższy czas, należy wyjąć z niego akumulator.
- Nie doprowadzać do zwarcia akumulatora.
- Szczegółowe informacje na temat środków ostrożności podczas konserwacji wykonywanej przez użytkownika zawiera rozdział „KONSERWACJA”.

DANE TECHNICZNE

Model:		PF400MP
Zakresy wydajności *1	Maksymalna wysokość podnoszenia (duża prędkość)	14,0 m
	Maksymalna wysokość podnoszenia (średnia prędkość)	11,0 m
	Maksymalna wysokość podnoszenia (mała prędkość)	6,0 m
	Maksymalna prędkość przepływu (duża prędkość)	145 l/min
	Maksymalna prędkość przepływu (średnia prędkość)	140 l/min
	Maksymalna prędkość przepływu (mała prędkość)	95 l/min
Zakresy wydajności *2	Maksymalna wysokość podnoszenia (duża prędkość)	11,0 m
	Maksymalna wysokość podnoszenia (mała prędkość)	8,0 m
	Maksymalna prędkość przepływu (duża prędkość)	120 l/min
	Maksymalna prędkość przepływu (mała prędkość)	100 l/min

Model:		PF400MP
Zakresy wydajności *3	Maksymalna wysokość podnoszenia (duża prędkość)	15,0 m
	Maksymalna wysokość podnoszenia (średnia prędkość)	11,0 m
	Maksymalna wysokość podnoszenia (mała prędkość)	6,0 m
	Maksymalna prędkość przepływu (duża prędkość)	150 l/min
	Maksymalna prędkość przepływu (średnia prędkość)	140 l/min
	Maksymalna prędkość przepływu (mała prędkość)	95 l/min
Maksymalna temperatura wody		40°C
Długość całkowita		725 mm
Masa netto		1,0 kg

*1. Zakresy wydajności przystawki pompy w połączeniu z bezprzewodową wielofunkcyjną jednostką napędową DUX60

*2. Zakresy wydajności przystawki pompy w połączeniu z bezprzewodową wielofunkcyjną jednostką napędową DUX18

*3. Zakresy wydajności przystawki pompy w połączeniu z bezprzewodową wielofunkcyjną jednostką napędową UX01G

*4. Wartość maksymalnej prędkości przepływu jest wartością określoną dla wysokości podnoszenia wynoszącej 0 m.

- W związku ze stale prowadzonym przez naszą firmę programem badawczo-rozwojowym niniejsze dane mogą ulec zmianom bez wcześniejszego powiadomienia.
- Dane techniczne mogą różnić się w zależności od kraju.

Zatwierdzona jednostka napędowa

Przyrządu można używać wyłącznie z poniższymi jednostkami napędowymi:

- Bezprzewodowa Wielofunkcyjna Jednostka Napędowa DUX60
- Bezprzewodowa Wielofunkcyjna Jednostka Napędowa DUX18
- Bezprzewodowa Wielofunkcyjna Jednostka Napędowa UX01G

⚠ OSTRZEŻENIE: Nie wolno używać przyrządu z niezatwierdzoną jednostką napędową. Korzystanie z niezatwierdzonej jednostki napędowej może spowodować poważne obrażenia.

WSKAZÓWKA: W krajach europejskich (w tym w Wielkiej Brytanii i Rosji), Australii, Nowej Zelandii, Korei, Chinach, Republice Południowej Afryki itp., w których obowiązują przepisy EMI (zakłócenia elektromagnetyczne), tej przystawki nie można używać wraz z jednostką UX01G o numerach seryjnych niższych niż 30291 i kończących się na literę Y. Jeśli numer seryjny jednostki UX01G spełnia któryś z poniższych warunków, jednostka może być używana z tą przystawką również w tych krajach:

- Numer 30291Y lub numer większy niż 30291, kończący się na literę Y
- Dowolny numer kończący się literą alfabetu inną niż Y

* Numer seryjny znajduje się na zacisku akumulatora, jak przedstawiono na rysunku. Wygląd tabliczki może być inny.

► **Rys.1:** 1. Numer seryjny

Symbole

Poniżej pokazano symbole, jakie mogą być zastosowane na urządzeniu. Przed rozpoczęciem użytkowania należy zapoznać się z ich znaczeniem.



Zachować szczególną ostrożność.



Przeczytać instrukcję obsługi.



Nosić kask, gogle oraz ochronniki słuchu.



Nosić rękawice ochronne.



Nosić wytrzymałe obuwie robocze na podeszwie antypoślizgowej. Zalecane jest obuwie ze stalowymi noskami.



Nie używać w przypadku wody pitnej.



Maksymalna temperatura wody wynosi 40°C.



Nie wylewać ani nie rozpryskiwać wody w kierunku osób postronnych, zwierząt, jednostki napędowej lub części pod napięciem.



Dotyczy tylko państw UE
Z uwagi na obecność w sprzęcie niebezpiecznych składników, zużyty sprzęt elektryczny, elektroniczny, akumulatory oraz baterie mogą powodować negatywny wpływ na środowisko i zdrowie ludzi. Nie wyrzucaj urządzeń elektrycznych, elektronicznych lub akumulatorów wraz z odpadami z gospodarstwa domowego! Zgodnie z Europejską Dyrektywą w sprawie zużytego sprzętu elektrycznego i elektronicznego oraz dotyczącą akumulatorów i baterii oraz zużytych akumulatorów i baterii, a także dostosowaniem ich do prawa krajowego, zużyte urządzenia elektryczne, elektroniczne, baterie i akumulatory, należy składować osobno i przekazywać do punktu selektywnej zbiórki odpadów komunalnych, działającego zgodnie z przepisami dotyczącymi ochrony środowiska.
Informuje o tym symbol przekreślonego kołowego kontenera na odpady umieszczony na sprzęcie.

OSTRZEŻENIA DOTYCZĄCE BEZPIECZEŃSTWA

Zasady bezpieczeństwa dotyczące pompy

! OSTRZEŻENIE: Przed rozpoczęciem eksploatacji maszyny należy przeczytać wszystkie ostrzeżenia, instrukcje i dane techniczne, a także zapoznać się z wszystkimi ilustracjami dostarczonymi z maszyną, jak również z instrukcją obsługi jednostki napędowej. Niezastosowanie się do podanych poniżej instrukcji może prowadzić do porażenia prądem, pożaru i/lub poważnych obrażeń ciała operatorej i/lub osób postronnych.

Przeznaczenie

Przyrządu można używać wyłącznie do pompowania wody w połączeniu z zatwierdzoną jednostką napędową. Nigdy nie używać tego przyrządu do innych celów. Nieprawidłowe korzystanie z przyrządu może doprowadzić do poważnych obrażeń.

Deklaracje zgodności

Dotyczy tylko krajów europejskich

Jako producenci: **Makita Europe N.V.**, adres firmy: **Jan-Baptist Vinkstraat 2 3070 Kortenberg, BELGIA**. Upoważniamy **Kazuhisa Makino** do przygotowania dokumentacji technicznej i na własną odpowiedzialność oświadczamy, że produkty:

Oznaczenie: **Pompa wody - przystawka**. Oznaczenie typu: **PF400MP**.

Spełniają wszystkie odnośne postanowienia dyrektywy **2006/42/WE**, jak również spełniają wszystkie odnośne postanowienia następujących dyrektyw **WE/UE: 2000/14/WE** i są produkowane w sposób zgodny z następującymi normami zharmonizowanymi: **EN 60335-1:2012+A11:2014+A13:2017+A1:2019+A14:2019+A2:2019+A15:2021+A16:2023 EN IEC 60335-2-41:2021+A11:2021**.

Miejsce i data deklaracji: **Kortenberg, Belgia, 1, 4, 2025**

Osoba odpowiedzialna: **Kazuhisa Makino, Dyrektor — Makita Europe N.V.**

Wszystkie ostrzeżenia i instrukcje należy zachować do wykorzystania w przyszłości.

Określenia „pompa” oraz „maszyna” w ostrzeżeniach i zasadach bezpieczeństwa dotyczą przystawki połączonej z jednostką napędową.

Informacje podstawowe

1. **Należy uważnie przeczytać niniejszą instrukcję. Należy zapoznać się z elementami sterowania i zasadami poprawnego użytkowania maszyny.**
2. **Maszyna nie może być użytkowana przez dzieci, osoby, które nie przeczytały niniejszej instrukcji, osoby niebędące w pełni władz fizycznych, poznawczych lub umysłowych ani niemające odpowiedniej wiedzy i doświadczenia. Lokalne przepisy mogą ograniczać wiek operatora.**
3. **Nie wolno użytkować urządzenia, gdy w pobliżu znajdują się inne osoby, zwłaszcza dzieci, oraz zwierzęta.**
4. **Należy pamiętać, że operator lub użytkownik odpowiada za wypadki lub niebezpieczeństwa zagrażające innym osobom lub ich mieniu.**

Przygotowanie

1. **Podczas używania urządzenia nosić odpowiednie obuwie oraz spodnie z długimi nogawkami.**
2. **Nie nosić luźnych ubrań ani biżuterii, które mogłyby zostać wciągnięte do wlotu wody. Długie włosy trzymać z dala od wlotów wody.**
3. **Należy zawsze nosić okulary ochronne, aby zabezpieczyć oczy przed urazami podczas użytkowania elektronarzędzi. Okulary ochronne muszą spełniać wymagania normy ANSI Z87.1 w USA, EN 166 w Europie oraz AS/NZS 1336 w Australii/Nowej Zelandii. Przepisy prawne obowiązujące w Australii/Nowej Zelandii wymagają również obowiązkowego stosowania osłony twarzy.**

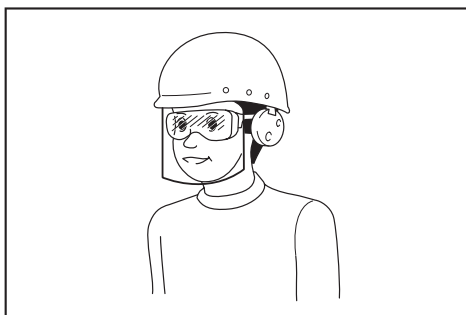

Odpowiedzialność za egzekwowanie używania odpowiednich środków ochrony osobistej przez operatorów narzędzi oraz inne osoby przebywające w bezpośrednim sąsiedztwie obszaru roboczego ponosi pracodawca.

4. Aby uniknąć podrażnienia pyłem, zaleca się noszenie maski ochronnej.
5. Podczas użytkowania maszyny należy zawsze nosić antypoślizgowe i ochronne obuwie. Antypoślizgowe obuwie ochronne z zakrytymi palcami zmniejsza ryzyko odniesienia obrażeń.
6. Należy używać ochronników słuchu, na przykład nauszników. Hałas może spowodować utratę słuchu.
7. Nosić rękawice ochronne.

Obsługa

1. Przed rozpoczęciem obsługi należy się upewnić, czy w miejscu pracy nie ma ostrych przedmiotów, które mogą uszkodzić wąż.
2. Nie wylewać ani nie rozpryskiwać wody w kierunku osób postronnych, zwierząt, jednostki napędowej lub części pod napięciem.
3. Nie używać pompy w przypadku wody pitnej.
4. Nie używać pompy w przypadku korozyjnych środków chemicznych lub cieczy palnych.
5. W miejscu pracy nie powinny znajdować się dzieci, osoby postronne ani zwierzęta. Dzieci, osoby postronne i zwierzęta nie powinny znajdować się bliżej niż w promieniu 5 m.
6. Wyłączyć maszynę i wyjąć akumulator oraz upewnić się, że wszystkie ruchome elementy się zatrzymały:
 - gdy operator oddala się od maszyny;
 - przed usunięciem niedrożności;
 - przed przeprowadzeniem kontroli, czyszczenia lub obsługi maszyny;
 - gdy maszyna zaczyna drgać w nietypowy sposób.
7. Maszynę należy używać tylko przy świetle dziennym lub odpowiednio silnym sztucznym oświetleniu.
8. Nie należy sięgać zbyt daleko i należy zawsze pamiętać o utrzymywaniu równowagi.
9. Podczas pracy na pochyłym terenie należy zadbać o dobre oparcie dla nóg.
10. Zawsze używać maszyny w zalecanej pozycji oraz na stabilnym podłożu.
11. Nie używać maszyny na dużych wysokościach.
12. Jeśli maszyna uderzy w jakiś przedmiot lub

wystąpi inna nieprawidłowość, na przykład nietypowy hałas lub drgania, należy niezwłocznie wyłączyć maszynę, aby ją zatrzymać. Jeśli maszyna jest uszkodzona, należy zwrócić się do autoryzowanego centrum serwisowego firmy Makita w celu naprawy.

13. Nie dopuszczać do przypadkowego uruchomienia. Przed włożeniem akumulatora, podniesieniem lub przeniesieniem maszyny należy sprawdzić, czy przełącznik znajduje się w pozycji wyłączenia. Przenoszenie maszyny z palcem na przełączniku lub podłączanie przewodu zasilającego przy włączonym przełączniku grozi wypadkiem.
 14. Przed montażem lub regulacją należy wyłączyć maszynę i wyjąć akumulator.
 15. Przed uruchomieniem maszyny należy zastosować środki ochrony osobistej.
 16. Przed uruchomieniem należy przeprowadzić kontrolę maszyny pod kątem uszkodzeń, poluzowanych śrub/nakrętek lub nieprawidłowego montażu. Sprawdzić, czy wszystkie przełączniki działają prawidłowo. Oczyszczyć i osuszyć uchwyty.
 17. Nigdy nie podejmować próby uruchomienia maszyny, jeżeli doszło do uszkodzenia maszyny lub węża lub jeśli nie są one całkowicie zmontowane.
 18. Wyregulować szelki nośne oraz rękojeść w celu dopasowania do postury operatora.
 19. Podczas pracy zawsze używać szelek nośnych. Trzymać maszynę stabilnie po prawej stronie ciała.
- Rys.2
20. Zarówno osoby leworęczne, jak i praworęczne, muszą trzymać przedni uchwyt lewą ręką oraz tylny uchwyt prawą ręką. Zaciśnąć palce i kciuki na uchwytach.
 21. Nigdy nie należy obsługiwać maszyny jedną ręką. Utrata kontroli może doprowadzić do poważnych lub śmiertelnych obrażeń. Aby zmniejszyć ryzyko obrażeń, nie należy zbliżać rąk ani stóp do szczotek lub głowic zamiatarki.
 22. Informacje na temat prawidłowego użytkowania zawiera instrukcja obsługi jednostki napędowej.
 23. Informacje na temat uruchamiania maszyny i sterowania maszyną zawiera instrukcja obsługi jednostki napędowej.
 24. Podczas pracy zawsze należy trzymać narzędzie oburącz. Nie wolno trzymać włączonego narzędzia jedną ręką.
 25. Nie korzystać z narzędzia przy złej pogodzie lub jeśli istnieje ryzyko wyładowań atmosferycznych.
 26. Przed rozpoczęciem pracy upewnić się, czy szelki nośne są prawidłowo zamocowane do narzędzia.
 27. Nie zanurzać maszyny w wodzie ani nie ustawiać jej na mokrej powierzchni.
 28. Nie pozostawiać narzędzia bez nadzoru na zewnątrz podczas deszczu.
 29. Podczas pracy lub zmiany pozycji podczas pracy należy zachować ostrożność, aby nie

- potknąć się o węże lub drążki przy stopach.
30. Używając maszyny na błotnistym gruncie, mokrym zboczcu lub śliskiej nawierzchni, utrzymać stabilną postawę ciała i uważać, by się nie przewrócić.

Transport

1. Na czas transportu zatrzymać maszynę. Niezamierzone uruchomienie mogłoby spowodować poważne obrażenia.

Drgania

1. Narażenie na nadmierne drgania uszkadza naczynia krwionośne oraz układ nerwowy operatora i powoduje następujące objawy w palcach, dłoniach i nadgarstkach: „zasypianie” (drgnięcie), mrowienie, bóle, wrażliwość, zmiany w zabarwieniu skóry lub zmiany na skórze. W przypadku wystąpienia któregośkolwiek z powyższych objawów należy zgłosić się do lekarza. W celu zmniejszenia ryzyka wystąpienia „choroby białych palców” należy zapobiegać wyziębieniu dłoni oraz zapewnić prawidłowy stan maszyny i akcesoriów.

Konserwacja i przechowywanie

1. Wszystkie nakrętki, wkręty i śruby powinny być dokręcone, co pozwoli utrzymać maszynę w bezpiecznym stanie technicznym.
2. Jeśli części są zużyte lub uszkodzone, należy je wymienić na części dostarczone przez firmę Makita.
3. Maszynę należy przechowywać w suchym, niedostępnym dla dzieci miejscu.
4. Po wyłączeniu maszyny w celu przeprowadzenia przeglądu, prac serwisowych lub odłożenia do przechowywania należy wyłączyć maszynę, upewnić się, że wszystkie ruchome elementy zostały całkowicie zatrzymane, i wyjąć akumulator.
5. Zawsze czyścić narzędzie z pyłu i zanieczyszczeń. Nie stosować benzyny, rozpuszczalników, alkoholu ani podobnych środków. Substancje takie mogą spowodować odbarwienie, odkształcenie lub pęknięcie elementów z tworzywa sztucznego.
6. Nie wykonywać prac konserwacyjnych ani naprawczych, które nie zostały opisane w tej broszurze lub w instrukcji obsługi jednostki napędowej. W celu wykonania tego typu prac należy zwrócić się do autoryzowanego centrum serwisowego.
7. Przestrzegać instrukcji smarowania i wymiany akcesoriów.
8. Stosować wyłącznie oryginalne akcesoria i części zamienne. Stosowanie części lub akcesoriów innych producentów może prowadzić do uszkodzenia narzędzia, mienia i/lub powstania poważnych obrażeń.
9. W regularnych odstępach czasu należy przekazywać maszynę do jednego z naszych autoryzowanych centrów serwisowych w celu kontroli i wykonania czynności serwisowych.
10. Jeżeli maszyna ma być nieużywana przez dłuższy okres, należy ją całkowicie oczyścić i zakonserwować. Wyjąć akumulator.

11. Nie opierać o nic narzędzia, np. o ścianę. Nieprzebranie tej instrukcji może spowodować, że maszyna przewróci się i spowoduje obrażenia u osób znajdujących się w pobliżu.

Użytkowanie narzędzi akumulatorowych i dbałość o nie

1. Akumulator należy ładować wyłącznie przy użyciu określonej przez producenta ładowarki. Ładowarka przeznaczona do jednego typu akumulatora może stwarzać zagrożenie pożarem, gdy będzie używana do ładowania innego akumulatora.
2. Do zasilania elektronarzędzi używać tylko specjalnie do tego celu przeznaczonych akumulatorów. Używanie innych akumulatorów może stwarzać ryzyko wystąpienia obrażeń ciała lub pożaru.
3. Gdy akumulator nie jest używany, należy zabezpieczyć go przed kontaktem z metalowymi przedmiotami, typu spinacze, monety, klucze, gwoździe, wkręty lub innymi metalowymi drobiazgami, które mogą powodować zwarcie styków akumulatora. Zwarcie styków akumulatora grozi poparzeniami lub pożarem.
4. W niewłaściwych warunkach eksploatacji może dojść do wycieku elektrolitu z akumulatora. Nie należy go dotykać. W razie przypadkowego kontaktu należy przemyć skażoną skórę wodą. W przypadku dostania się elektrolitu do oczu należy dodatkowo skorzystać z porady lekarza. Elektrolit z akumulatora może powodować podrażnienia lub poparzenia.
5. Nie używać uszkodzonego lub przerobionego akumulatora ani narzędzia. Uszkodzone lub przerobione akumulatory mogą działać w nieprzewidywalny sposób i spowodować pożar, wybuch lub obrażenia ciała.
6. Nie wystawiać akumulatora ani narzędzia na działanie ognia ani nadmiernej temperatury. Narażenie na ogień lub temperaturę wyższą niż 130°C może spowodować wybuch.
7. Przestrzegać wszystkich instrukcji ładowania i nie ładować akumulatora ani narzędzia w temperaturze wykraczającej poza zakres określony w instrukcji. Nieprawidłowe ładowanie lub temperatury wykraczające poza określony zakres mogą spowodować uszkodzenie akumulatora oraz wzrost zagrożenia pożarem.

Zasady bezpieczeństwa dotyczące urządzeń elektrycznych i akumulatora

1. Nie wyrzucać akumulatorów do ognia. Ogniwo może eksplodować. Należy zapoznać się z obowiązującymi lokalnie przepisami, które określają specjalne wytyczne dotyczące utylizacji odpadów.
2. Nie wolno otwierać ani niszczyć akumulatorów. Uwolniony elektrolit jest substancją żrącą, która może spowodować uszkodzenie oczu lub skóry. W przypadku połknięcia może być trujący.
3. Akumulatora nie należy ładować w deszczu ani w wilgotnym otoczeniu.
4. Nie ładować akumulatora na zewnątrz.
5. Nie dotykać ładowarki, w tym jej wtyczki i styków, mokrymi rękami.
6. Nie wymieniać akumulatora w deszczu.

7. Nie wymieniać akumulatora mokrymi rękami.
8. Nie należy wymieniać akumulatora w kałuży lub na mokrej powierzchni.

Serwis

1. Elektronarzędzie powinno być serwisowane przez wykwalifikowany personel, z użyciem wyłącznie oryginalnych części zamiennych. Zapewni to zachowanie bezpieczeństwa pracy z elektronarzędziem.
2. Nie wolno naprawiać uszkodzonych akumulatorów. Naprawa akumulatorów powinna być wykonywana wyłącznie przez producenta lub autoryzowane punkty usługowe.

ZACHOWAĆ NINIEJSZE INSTRUKCJE.

⚠ OSTRZEŻENIE: NIE WOLNO pozwolić, aby wygoda lub rutyna (nabyta w wyniku wielokrotnego używania urządzenia) zastąpiły ściśle przestrzeganie zasad bezpieczeństwa obsługi.

NIEWŁAŚCIWE UŻYTKOWANIE narzędzia lub niestosowanie się do zasad bezpieczeństwa podanych w niniejszej instrukcji obsługi może prowadzić do poważnych obrażeń ciała.

OPIS CZĘŚCI

- **Rys.3:** 1. Nasadka 2. Drażek 3. Wlot wody 4. Wylot wody 5. Zacisk przewodu

MONTAŻ

⚠ OSTRZEŻENIE: Przed montażem lub regulacją wyposażenia należy wyłączyć silnik i wyjąć akumulator. W przeciwnym razie maszyna może zostać przypadkowo uruchomiona i spowodować obrażenia ciała.

⚠ OSTRZEŻENIE: Podczas montażu lub regulacji urządzenia zawsze należy położyć je na podłożu. Montowanie lub regulowanie narzędzia w położeniu pionowym może spowodować poważne obrażenia.

⚠ OSTRZEŻENIE: Należy przestrzegać ostrzeżeń i środków ostrożności opisanych w rozdziale „OSTRZEŻENIA DOTYCZĄCE BEZPIECZEŃSTWA” oraz w instrukcji obsługi jednostki napędowej.

Montaż przystawki pompy

1. Wykręcić 2 śruby.

► **Rys.4:** 1. Śruba

2. Włożyć drażek do głowicy pompy, tak aby otwór w drażku był wyrównany z otworem w głowicy pompy. Dokładnie dokręcić 2 śruby, aby zamocować drażek.

► **Rys.5:** 1. Otwór 2. Drażek 3. Śruba

WSKAZÓWKA: Podczas dokręcania śrub użyć momentu dokręcania 2,5–4,5 N•m.

Podłączanie drażka przyrządu

⚠ PRZESTROGA: Po zakończeniu montażu zawsze należy sprawdzać, czy drażek przyrządu jest poprawnie zamontowany. Nieprawidłowa instalacja może spowodować odpadnięcie przyrządu z jednostki napędowej i wywołać poważne obrażenia ciała.

Podłączanie drażka przyrządu do jednostki napędowej.

1. Należy zdjąć nasadkę z końca drażka.

► **Rys.6:** 1. Drażek 2. Nasadka

UWAGA: Nie wyrzucać nasadki, ponieważ jest ona potrzebna podczas przechowywania przystawki.

2. Obrócić dźwignię w kierunku przyrządu.

► **Rys.7:** 1. Dźwignia

3. Wyrównać kołek zgodnie ze wskazaniem strzałki na jednostce napędowej. Drażek należy wprowadzać, aż przycisk zwalniający wyskoczy.

Linia wskazująca położenie powinna znajdować się na końcówce strzałki na jednostce napędowej, a strzałka na jednostce napędowej i strzałka na drażku powinny być zwrócone do siebie.

► **Rys.8:** 1. Przycisk zwalniający 2. Strzałka na jednostce napędowej 3. Kołek 4. Linia pozycji 5. Strzałka na drażku

4. Obrócić dźwignię w kierunku jednostki napędowej.

► **Rys.9:** 1. Dźwignia

Upewnij się, że powierzchnia dźwigni znajduje się w położeniu równoległym do drażka.

UWAGA: Dźwignia nie należy dokręcać, jeśli drażek przyrządu nie został wprowadzony. W przeciwnym wypadku dźwignia może zbyt mocno zacisnąć koniec wałka napędowego i uszkodzić go.

Aby wyjąć drażek, należy obrócić dźwignię w kierunku przyrządu i wyciągnąć drażek, naciskając przycisk zwalniający.

► **Rys.10:** 1. Przycisk zwalniający 2. Dźwignia 3. Drażek

OBSŁUGA

⚠ OSTRZEŻENIE: Należy przestrzegać ostrzeżeń i środków ostrożności opisanych w rozdziale „OSTRZEŻENIA DOTYCZĄCE BEZPIECZEŃSTWA” oraz w instrukcji obsługi jednostki napędowej.

▲PRZESTROGA: Nie uruchamiać maszyny bez węża zamocowanego do przystawki pompy.

▲PRZESTROGA: Podczas obsługi maszyny należy pamiętać o zamocowaniu węża. Wąż może odskoczyć w wyniku oddziaływania ciśnienia przepływu.

▲PRZESTROGA: Przed rozpoczęciem pracy należy wyregulować położenie uchwyty i wygodnie ustawić szelki nośne.

UWAGA: Nie używać do pompowania wody zawierającej duże ilości cząstek stałych lub słonej wody.

UWAGA: Nie pompować wody, której temperatura przekracza 40°C.

UWAGA: Po zakończeniu pracy spuścić wodę z węża.

UWAGA: Podczas przenoszenia maszyny lub zmiany pozycji podczas pracy należy wyłączyć maszynę i przytrzymać wąż. Poruszenie bez przytrzymania węża może doprowadzić do uszkodzenia maszyny.

UWAGA: Po pompowaniu ścieków należy pompować czystą wodę, aby wypłukać zanieczyszczenia przylegające do wlotu wody i wnętrza węża.

UWAGA: Nie kłaść włączonej maszyny na podłożu. Piach lub pył mogą przedostać się do środka przez wlot wody i spowodować usterkę lub doprowadzić do obrażeń ciała.

Podłączanie węża

UWAGA: Podczas podłączania lub odłączania węża należy zachować ostrożność, aby nie opryskać operatora lub jednostki napędowej wodą znajdującą się wewnątrz węża.

Podłączyć wąż do wylotu wody i zamocować go za pomocą zacisku przewodu. Dokładnie dokręcić śrubę zacisku przewodu za pomocą śrubokręta.

► Rys.11: 1. Śruba

WSKAZÓWKA: Wąż, jaki można podłączyć do wylotu wody, powinien mieć następujące wymiary:

- średnica wewnętrzna węża to 25 mm;
- średnica zewnętrzna węża to 33 mm lub mniej.

Pompowanie

Trzymać maszynę mocno obiema rękami i rozpocząć pompowanie.

► Rys.12

WSKAZÓWKA: Pompowanie można rozpocząć od poziomu wody wynoszącego około 20 mm i wykonywać je do poziomu wody resztkowej wynoszącego około 10 mm.

W przypadku korzystania z przystawki pompy na błotnistym lub piaszczystym podłożu należy ułożyć klocki lub inne przedmioty i na nich ustawić przystawkę pompy.

► Rys.13

WSKAZÓWKA: Należy pamiętać, że pompowanie dużych ilości wody, która zawiera drobne cząsteczki, takie jak osady, skróci trwałość przystawki pompy.

UWAGA: Nie wkładać przystawki pompy głębiej niż oznaczenie limitu na drążku. W przeciwnym razie może dojść do uszkodzenia maszyny.

► Rys.14: 1. Oznaczenie limitu

WSKAZÓWKA: Jeśli wylot wody znajduje się w podzie, należy pamiętać, że woda będzie się cofać po zakończeniu pompowania.

► Rys.15

WSKAZÓWKA: Jeśli wylot węża znajduje się poniżej powierzchni wody, należy pamiętać, że po zatrzymaniu pompowania woda będzie nadal wypływać z wylotu węża.

► Rys.16

KONSERWACJA

▲OSTRZEŻENIE: Przed rozpoczęciem przeglądu lub konserwacji wyposażenia należy wyłączyć silnik i wyjąć akumulator. W przeciwnym razie maszyna może zostać przypadkowo uruchomiona i spowodować poważne obrażenia ciała.

▲OSTRZEŻENIE: Na czas kontroli lub konserwacji urządzenia zawsze należy położyć je na podłożu. Montowanie lub regulowanie narzędzia w położeniu pionowym może spowodować poważne obrażenia.

▲OSTRZEŻENIE: Należy przestrzegać ostrzeżeń i środków ostrożności opisanych w rozdziale „OSTRZEŻENIA DOTYCZĄCE BEZPIECZEŃSTWA” oraz w instrukcji obsługi jednostki napędowej.

▲PRZESTROGA: Przed przystąpieniem do przeglądu lub prac konserwacyjnych należy złożyć rękawice.

UWAGA: Nie stosować benzyny, rozpuszczalników, alkoholu itp. środków. Mogą one powodować odbarwienia, odkształcenia lub pęknięcia.

W celu zachowania odpowiedniego poziomu BEZPIECZEŃSTWA i NIEZAWODNOŚCI produktu wszelkie naprawy i różnego rodzaju prace konserwacyjne lub regulacje powinny być przeprowadzane przez autoryzowany lub fabryczny punkt serwisowy narzędzi Makita, zawsze z użyciem oryginalnych części zamiennych Makita.

Czyszczenie wlotu wody

W przypadku zatkania wlotu wody piaskiem lub innymi ciałami stałymi należy wykonać czynności opisane w krokach poniżej.

1. Poluzować śrubę wlotu wody, a następnie wyjąć płytkę, obracając ją.

► Rys.17: 1. Śruba 2. Płytkę 3. Wirmik

- Oczyszczyć wnętrze wlotu wody pod bieżącą wodą. Usunąć zanieczyszczenia przylegające do płytki.
- Sprawdzić, czy wirnik nie jest popękany, odkształcony, zużyty lub czy nie występują inne nieprawidłowości. W razie zaobserwowania jakichkolwiek nieprawidłowości należy zlecić naprawę w autoryzowanym punkcie serwisowym.
- Zamocować płytkę i dokręcić śrubę.

Przegląd

⚠ PRZESTROGA: W razie wykrycia nieprawidłowości wirnika nie należy używać maszyny. W przeciwnym razie może dojść do uszkodzenia przystawki pompy i obrażeń ciała.

- Ogólna kontrola
Sprawdzić, czy nie doszło do uszkodzenia części. W razie potrzeby zgłosić się do autoryzowanego punktu serwisowego w celu wymiany uszkodzonych części.
- Przegląd wirnika
Sprawdzić, czy wirnik nie jest popękany, odkształcony, zużyty lub czy nie występują inne

nieprawidłowości.

Smarowanie ruchomych części

UWAGA: Przestrzegać instrukcji odnośnie do częstotliwości smarowania i ilości smaru. W przeciwnym razie niewystarczające smarowanie może spowodować uszkodzenie części ruchomych.

Wałek napędowy:

Nakładać smar (smar Makita N No.2 lub jego zamiennik) co 30 godzin pracy.

► Rys.18

WSKAZÓWKA: Oryginalny smar firmy Makita można zakupić u lokalnego przedstawiciela firmy Makita.

Przechowywanie

Przed rozpoczęciem przechowywania przystawki należy odłączyć wąż. Podczas przechowywania przystawki bez jednostki napędowej należy nałożyć nasadkę na koniec drążka.

► Rys.19

Odstępy czynności kontrolnych i konserwacyjnych

Godziny pracy		Przed przystąpieniem do pracy	Codziennie (10 godzin)	30 godzin
Cała jednostka	Kontrola wzrokowa pod kątem uszkodzonych części	✓	-	-
Płytki i wirnik	Kontrola wzrokowa pod kątem uszkodzonych części	✓	-	-
Wałek napędowy	Nakładanie smaru	-	-	✓
Jednostka napędowa	Patrz instrukcja obsługi jednostki napędowej			

ROZWIĄZYWANIE PROBLEMÓW

Przed oddaniem maszyny do naprawy należy najpierw przeprowadzić samodzielną kontrolę. W razie napotkania problemu, który nie został wyjaśniony w instrukcji, nie należy próbować demontować maszyny we własnym zakresie. Należy natomiast zlecić naprawę w autoryzowanym centrum serwisowym firmy Makita; zawsze z użyciem oryginalnych części zamiennych Makita.

Nieprawidłowe działanie	Prawdopodobna przyczyna (usterka)	Rozwiązanie
Silnik się nie uruchamia.	-	Patrz instrukcja obsługi jednostki napędowej.
Silnik zatrzymuje się wkrótce po uruchomieniu.	-	Patrz instrukcja obsługi jednostki napędowej.
Prędkość obrotowa silnika nie wzrasta.	-	Patrz instrukcja obsługi jednostki napędowej.
Pompa się nie uruchamia. ⇒ Natychmiast wyłączyć silnik.	Drążki jednostki napędowej i przyrządu nie są poprawnie połączone. Nietypowy układ napędowy	Połączyć drążki w odpowiedni sposób. Skontaktować się z autoryzowanym punktem serwisowym w celu naprawy.
Przepływ wody jest niewystarczający.	Płytki wlotu wody jest niedrożna. Wewnątrz pompy występuje niedrożność. Wirnik jest zużyty lub uszkodzony.	Wyczyścić wlot wody. Skontaktować się z autoryzowanym punktem serwisowym w celu naprawy. Skontaktować się z autoryzowanym punktem serwisowym w celu naprawy.

Nieprawidłowe działanie	Prawdopodobna przyczyna (usterka)	Rozwiązanie
Jednostka napędowa drga w nietypowy sposób. ⇒ Natychmiast wyłączyć silnik.	Nietypowy układ napędowy	Skontaktować się z autoryzowanym punktem serwisowym w celu naprawy.

AKCESORIA OPCJONALNE

⚠ PRZESTROGA: Zaleca się stosowanie wymienionych akcesoriów i przystawek z maszyną Makita opisaną w niniejszej instrukcji. Stosowanie innych akcesoriów lub przystawek może być przyczyną obrażeń ciała. Akcesoriów lub przystawek należy używać tylko zgodnie z ich przeznaczeniem.

W razie potrzeby wszelkiej pomocy i szczegółowych informacji na temat niniejszych akcesoriów udziela Państwu lokalne punkty serwisowe Makita.

- Oryginalny akumulator i ładowarka firmy Makita

WSKAZÓWKA: Niektóre pozycje znajdujące się na liście mogą być dołączone do pakietu urządzenia jako akcesoria standardowe. Mogą to być różne pozycje, w zależności od kraju.

FIGYELMEZTETÉS

- Ezt a készüléket kereskedelmi területeken történő használatra tervezték.
- Ezt a készüléket gyermekek nem használhatják. A tisztítást és a felhasználói karbantartást nem végezhetik gyermekek. Gyermekek ne játsszanak a készülékekkel.
- A készülékeket csökkent fizikai, érzékelési vagy értelmi képességű személyek, illetve olyanok is használhatják, akiknek nincs meg a tapasztalatuk és tudásuk ehhez, ha a biztonságos használatra megtanítják őket, vagy a használat közben felügyelik őket, és megértették a lehetséges veszélyeket.
- Összeszerelés, szétszerelés, tisztítás vagy karbantartás előtt, valamint alkatrészek cseréjekor mindig vegye ki az akkumulátort a készülékből.
- Ha nincs fagyás elleni védelemre utaló jelzés, a szivattyúkat fagyos időjárási körülmények között nem szabad a szabadban hagyni.
- Az akkumulátor típusára vonatkozó információkat lásd a meghajtóegység használati utasításában.
- Az akkumulátor eltávolításának vagy beszerelésének módját lásd a meghajtóegység használati utasításában.
- Az akkumulátor ártalmatlanításakor vegye ki azt a szerszámból, és ártalmatlanítsa egy biztonságos helyen. Az akkumulátor ártalmatlanításakor tartsa be a helyi előírásokat.
- Ha a szerszám hosszabb ideig nincs használatban, az akkumulátort ki kell venni a szerszámból.
- Ne zárja rövidre az akkumulátort.
- A felhasználói karbantartás során követendő óvintézkedések részleteit lásd a „KARBANTARTÁS” fejezetben.

RÉSZLETES LEÍRÁS

Típus:		PF400MP
Teljesítmény *1	Maximális emelési magasság (nagy sebesség)	14,0 m
	Maximális emelési magasság (közepes sebesség)	11,0 m
	Maximális emelési magasság (kis sebesség)	6,0 m
	Maximális áramlási sebesség (nagy sebesség)	145 l/min
	Maximális áramlási sebesség (közepes sebesség)	140 l/min
	Maximális áramlási sebesség (kis sebesség)	95 l/min
Kapacitások *2	Maximális emelési magasság (nagy sebesség)	11,0 m
	Maximális emelési magasság (kis sebesség)	8,0 m
	Maximális áramlási sebesség (nagy sebesség)	120 l/min
	Maximális áramlási sebesség (kis sebesség)	100 l/min
Kapacitások *3	Maximális emelési magasság (nagy sebesség)	15,0 m
	Maximális emelési magasság (közepes sebesség)	11,0 m
	Maximális emelési magasság (kis sebesség)	6,0 m
	Maximális áramlási sebesség (nagy sebesség)	150 l/min
	Maximális áramlási sebesség (közepes sebesség)	140 l/min
	Maximális áramlási sebesség (kis sebesség)	95 l/min

Típus:	PF400MP
Maximális vízhőmérséklet	40 °C
Teljes hossz	725 mm
Nettó tömeg	1,0 kg

- *1. A szivattyútartozék kapacitásai a DUX60 vezeték nélküli többfunkciós alappéppel összefüggésben
- *2. A szivattyútartozék kapacitásai a DUX18 vezeték nélküli többfunkciós alappéppel összefüggésben
- *3. A szivattyútartozék kapacitásai a UX01G vezeték nélküli többfunkciós alappéppel összefüggésben
- *4. A maximális áramlási sebesség értéke az az érték, ahol az emelési magasság 0 m.

- Folyamatos kutató- és fejlesztőprogramunk eredményeként az itt felsorolt tulajdonságok figyelmeztetés nélkül megváltozhatnak.
- A tulajdonságok országról országra különbözhetnek.

Jóváhagyott meghajtóegység

A jelen tartozék kizárólag a következő meghajtóegység-
gel/-egységekkel használható:

- DUX60 vezeték nélküli többfunkciós alappép
- DUX18 vezeték nélküli többfunkciós alappép
- UX01G vezeték nélküli többfunkciós alappép

FIGYELMEZTETÉS: Soha ne használja a tartozékot nem jóváhagyott meghajtóegységgel. A nem jóváhagyott alkatrészek kombinációja súlyos személyi sérülést okozhat.

MEGJEGYZÉS: Az európai országokban (ideértve az Egyesült Királyságot és Oroszországot), Ausztráliában, Új-Zélandon, Koreában, Kínában, Dél-Afrikában stb. amelyek rendelkeznek EMI (elektromágneses interferencia) szabályozással, ez a tartozék nem használható a UX01G-nal, ha annak a sorozatszáma kisebb, mint 30291, és Y-nal végződik. Ha a UX01G sorozatszáma megfelel az alábbi feltételek bármelyikének, akkor ez a tartozék azokban az országokban is használható:





- 30291Y vagy nagyobb szá, mint 30291, és Y-nal végződik
- Bármely szám, ami Y-től eltérő betűre végződik

* A sorozatszám az akkumulátor pólusán található az ábra szerint. A címke kinézete eltérő lehet.

► **Ábra1: 1. Sorozatszám**

Szimbólumok

A következőkben a berendezésen esetleg használt jelképek láthatók. A szerszám használata előtt bizonyosodjon meg arról hogy helyesen értelmezi a jelentésüket.

	Legyen különösen elővigyázatos és figyelmes.
	Olvassa el a használati utasítást.
	Viseljen sisakot, védőszemüveget és fülvédőt.
	Viseljen védőkesztyűt.
	Viseljen csúszásmentes talpú, merev cipő/cizmát. Acélbetétes lábbeli viselete javasolt.



Ne használja ivóvízhez.



A maximális vízhőmérséklet 40 °C.



Ne öntsön vagy fröcsköljön vizet járókelők, állatok, a meghajtóegység vagy feszültség alatt álló alkatrészek felé.



Ni-MH
Li-ion

Csak EU-tagállamok számára
Mivel a berendezésben veszélyes alkatrészek vannak, az elektromos és elektronikus berendezések, akkumulátorok és elemek hulladékaik negatív hatással lehetnek a környezetre és az emberi egészségre. Az elektromos és elektronikus készülékeket vagy akkumulátorokat ne dobja a háztartási szemétkébe!
Az elektromos és elektronikus berendezések hulladékairól és az akkumulátorokról és elemekről, valamint az akkumulátorok és elemek hulladékáról szóló európai irányelvnek, valamint a nemzeti jogszabályokhoz történő adaptálásának megfelelően a használt elektromos berendezéseket, elemeket és akkumulátorokat külön kell tárolni, és a települési hulladék elkülönített gyűjtőhelyére kell szállítani a környezetvédelmi előírásoknak megfelelően. Ezt jelzi a berendezésen elhelyezett áthúzott keresek kuka szimbólum.

Rendeltetés

A jelen tartozék kizárólag vízszivattyúzásra használható, és kizárólag a jóváhagyott meghajtóegységhez csatlakoztatható. A tartozékot nem szabad más célra használni. A tartozék helytelen használata súlyos sérülést okozhat.

Megfelelőségi nyilatkozatok

Csak európai országokra vonatkozóan

Mi, a **Makita Europe N.V.**, székhely: **Jan-Baptist Vinkstraat 2 3070 Kortenberg BELGIUM**, mint gyártó felhatalmazzuk **Kazuhsa Makino**-t a műszaki leírás elkészítésére, valamint saját felelősségünkre kijelentjük, hogy a termék(ek), úgy mint a:
Meghatározás: **Szivattyútartozék**. Típuszám(ok): **PF400MP**.

) megfelelnek a **2006/42/EK** és a **2000/14/EK** irányelvek követelményeinek, illetve a következő harmonizált szabványok alapján kerültek legyártásra: **EN 60335-1:2012+A11:2014+A13:2017+A1:2019+A14:2019+A2:2019+A15:2021+A16:2023 EN IEC 60335-2-41:2021+A11:2021**.

BIZTONSÁGI FIGYELMEZTETÉS

A szivattyú biztonsági utasításai

▲FIGYELMEZTETÉS: Használat előtt olvasson el a géphez biztosított minden biztonsági figyelmeztetést, utasítást, ábrát és műszaki adatot, valamint a meghajtóegység használati útmutatóját. Ha nem tart be minden alább felsorolt utasítást, az áramütést, tüzet és/vagy súlyos sérülést okozhat a kezelőnek és/vagy más személyeknek.

Őrizzen meg minden figyelmeztetést és utasítást a későbbi tájékozódás érdekében.

A figyelmeztetéseken és az óvintézkedéseken szereplő „szivattyú” és „gép” kifejezések a tartozék és a meghajtóegység kombinációját jelentik.

Oktatás

1. Figyelmesen olvassa el az útmutatót. Sajátítsa el a gép helyes használatát és a kezelőszervek működtetését.
2. A gépet nem használhatják gyerekek, csökkent fizikai, érzékelési vagy értelmi képességű személyek, illetve a gép használatával kapcsolatban tapasztalattal nem rendelkező, a jelen használati utasítást nem ismerő személyek. Előfordulhat, hogy a helyi törvények rendelkeznek a kezelő életkorát illetően.
3. Ne működtesse a gépet, ha emberek – különösen gyermekek – vagy háziállatok tartózkodnak a közelben.
4. Ne feledje, hogy a kezelő, illetve felhasználó felelős a balesetekért vagy a más személyekkel vagy tulajdonnal szembeni veszélyhelyzetekért.

Felkészülés

1. Mindig megfelelő lábbelit és hosszú nadrágot viseljen a gép használata közben.
2. Ne viseljen laza ruházatot vagy ékszert, amelyet beszívhat a vízbetöltő nyílás. Ha hosszú a haja, tartsa távol a vízbetöltő nyílásoktól.
3. Elektromos szerszámok használatakor mindig viseljen védőszemüveget a szem védelme érdekében. A szemüvegnek meg kell felelnie az ANSI Z87.1 szabványnak az Egyesült Államokban, az EN 166 szabványnak Európában, illetve az AS/NZS 1336 szabványnak Ausztráliában/Új-Zélandon. Ausztráliában/Új-Zélandon törvény írja elő az

arcvédő használatát is, amely biztosítja az arc védelmét.

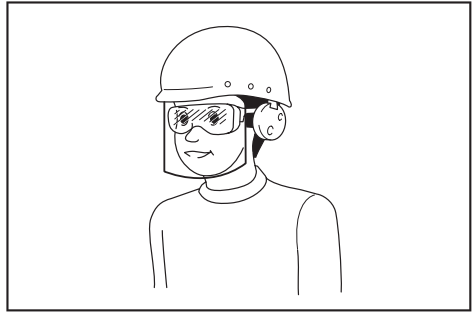

A munkaadó felelőssége, hogy a megfelelő biztonsági védőeszköz viselésére kötelezze a szerszám kezelőit és a közvetlen munkaterületen lévő más személyeket.

4. Arcmasksz viselése javasolt a porirritáció megelőzése érdekében.
5. A gép használata közben mindig csúszásgátló munkavédelmi lábbelit viseljen. A csúszásgátló, zárt orrú munkavédelmi bakancsok és cipők csökkentik a sérülések kockázatát.
6. Viseljen hallásvédőt, például fültokot. A zajterhelés halláskárosodást okozhat.
7. Viseljen védőkesztyűt.

Működtetés

1. A működtetés előtt győződjön meg róla, hogy a munkaterületen ne legyenek olyan éles tárgyak, amelyek megsérthetik a tömlőt.
2. Ne öntsön vagy fröcsköljön vizet járókelők, állatok, a meghajtóegység vagy feszültség alatt álló alkatrészek felé.
3. Ne használja a szivattyút ivóvízhez.
4. Ne szivattyúzzon maró hatású vegyszereket vagy gyúlékony folyadékokat.
5. Gondoskodjon róla, hogy a területen ne tartózkodjanak gyermekek, járókelők és kisállatok. Minimálisan, minden gyermek, járókelő és kisállat egy 5 m sugarú körön kívül tartózkodjon.
6. Kapcsolja ki a gépet, távolítsa el az akkumulátorát, és győződjön meg arról, hogy minden mozgó alkatrész teljesen leállt
 - minden alkalommal, amikor magára hagyja a gépet.
 - mielőtt eltömődést szüntet meg.
 - ellenőrzés, tisztítás vagy a gépen való munkavégzés előtt.
 - ha a gép rendellenesen rázkódni kezd.
7. A gépet csak napközben vagy kellően erős mesterséges megvilágítás mellett használja.
8. Ne hajoljon előre túlságosan, és ügyeljen arra, hogy biztosan álljon, és megtartsa az egyensúlyát.
9. Lejtőn mindig bizonyosodjon meg lába kellő megtámasztásáról.
10. Mindig a javasolt testhelyzetben és szilárd felületen használja a gépet.
11. Ne használja a gépet magas helyeken.

12. Ha a gép idegen tárgyakra ütközik, vagy ha bármilyen rendellenességet, például szokatlan hangot vagy rezgést észlel a gépnél, azonnal kapcsolja ki a gépet, hogy leállítsa. Ha a gép sérült, a hivatalos Makita szervizközponttal végeztesse el a javítást.
13. Akadályozza meg a gép véletlenszerű elindulását. Az akkumulátor behelyezése, illetve a gép felemelése vagy szállítása előtt ellenőrizze, hogy a kapcsoló kikapcsolt helyzetben legyen. Baleset forrása lehet, ha a gépet úgy szállítja, hogy közben az ujját a kapcsolón tartja, vagy áram alá helyezi akkor, amikor a kapcsoló bekapcsolt helyzetben van.
14. A gép összeszerelése vagy beállítása előtt mindig állítsa le a gépet, és távolítsa el az akkumulátort.
15. A gép beindítása előtt vegyen fel személyi védőfelszerelést.
16. A gép elindítása előtt mindig ellenőrizze, hogy a gép sértetlen-e, nincsenek-e benne meglazult csavarok vagy csavaranyák, valamint, hogy megfelelően van-e összeszerelve. Ellenőrizze, hogy minden kapcsoló erőfeszítés nélkül használható-e. Tisztítsa, majd száritsa meg a fogantyúkat.
17. Soha ne kísérelje meg elindítani a gépet, ha a szerszám vagy a tömlő sérült vagy nincs teljesen összeszerelve.
18. A vállhevedert és a markolatot a kezelő magaságának megfelelően állítsa be.
19. Használat közben használja a vállhevedert. A kultivatort tartsa erősen a jobb oldalon.

► Ábra2

20. Az első fogantyút a bal kezével, míg a hátsó fogantyút a jobb kezével fogja meg, függetlenül attól, hogy Ön jobb- vagy balkezes. Megfelelően markolja meg az ujjai és hüvelykujja segítségével a fogantyúkat.
21. Soha ne kísérelje meg egy kézzel használni a gépet. Az egyensúlyvesztés súlyos vagy akár halálos sérülést eredményezhet. A vágási sérülések kockázatának csökkentése érdekében kezeit és lábait tartsa távol a kékéktől vagy seprűdoboktól.
22. A rendeltetészerű használatához kövesse a meghajtóegység használati útmutatóját.
23. A gép indításának és irányításának módját olvassa el a meghajtóegység használati útmutatójában.
24. Munka közben a szerszámot mindig két kézzel tartsa. Használat közben soha ne tartsa a szerszámot egy kézzel.
25. Ne működtesse a szerszámot rossz időben vagy villámlás veszélye esetén.
26. Használat előtt gondoskodjon róla, hogy a vállheveder megfelelően legyen rögzítve a szerszámhoz.
27. Ne merítse vízbe a gépet és ne helyezze azt nedves felületre sem.
28. Ne hagyja a szerszámot őrizetlenül kültéren az esőben.
29. Működtetés közben vagy a működtetési helyzet áthelyezésekor ügyeljen arra, hogy ne

botoljon meg a lábánál lévő tömlőkben vagy csövekben.

30. Ha sáros talajon, nedves lejtőn vagy csúszós helyen használja a gépet, figyeljen oda a lábtartására.

Szállítás

1. Szállításkor állítsa le a gépet. Ellenkező esetben a véletlen elindulás sérülést okozhat.

Vibráció

1. A túlzott vibrációnak való kitettség a kezelő ereinek és idegrendszerének károsodását okozhatja, valamint a következő tüneteket okozza az ujjakban, a kezekben vagy a csuklóknak: „Álmosság” (zsibbadtság), bizsergő érzés, fájdalom, szűró fájdalomérzet, a bőr vagy annak színének elváltozása. Ha ezen tünetek bármelyikét észleli önmagán, forduljon orvoshoz. A „fehér ujj betegség” kockázatának csökkentése érdekében, tartsa melegen kezeit az üzemeltetés alatt, és mindig végezze el a gép és tartozékainak karbantartását.

Karbantartás és tárolás

1. A gép biztonságos műszaki állapotának biztosítása érdekében minden anya, imbuszcsonk és csavar mindig legyen szorosan meghúzva.
2. Ha az alkatrészek kopottak vagy sérültek, cserélje ki azokat Makita által szállított alkatrészekkel.
3. A gépet tartsa száraz helyen, gyermekektől távol.
4. Ha leállítja a gépet átvizsgálás, szervizelés vagy tárolás céljából, kapcsolja ki a gépet, és győződjön meg róla, hogy minden mozgó alkatrész teljesen leállt, majd vegye ki az akkumulátort.
5. A gépről mindig takarítsa le a port és a szennyeződést. Erre a célra soha ne használjon gázolajat, benzint, hígítót, alkoholt vagy hasonló anyagokat. Ezek a műanyag alkatrészek elszíneződését, alakvesztését vagy repedését okozhatják.
6. Soha ne próbálkozzon olyan karbantartási vagy javítási műveletekkel, melyet a jelen kézikönyv vagy a meghajtóegység használati útmutatója nem tartalmaz. Az ilyen műveletek elvégzéséért forduljon a hivatalos márkaszervizünkhöz.
7. A szerszám kenésekor vagy tartozékcseré alatt kövesse az utasításokat.
8. Csak eredeti pótalkatrészeket és tartozékokat használjon. Más szállítótól származó alkatrészek és tartozékok használata a gép meghibásodását, anyagi kárt és/vagy súlyos sérülést eredményezhet.
9. A gép rendszeres időközönként történő átvizsgálása és karbantartása érdekében forduljon a hivatalos márkaszervizünkhöz.
10. A gép tárolása előtt végezzen átfogó tisztítást és karbantartást. Távolítsa el az akkumulátort.
11. A gépet ne tárolja falnak vagy bármi másnak döntve. Ebből a helyzetből váratlanul eldőlhet, és sérülést okozhat.

Akkumulátoros szerszám használatát és karbantartása

1. **Csak a gyártó által meghatározott töltővel töltsse fel az akkumulátort.** Egy bizonyos akkumulátortípushoz használható töltő más akkumulátortípussal való használata tűzveszélyt idézhet elő.
2. **A szerszámgepeket kizárólag a meghatározott akkumulátorokkal használja.** Egyéb akkumulátorok használata sérülés vagy tűz kockázatával járhat.
3. **Amikor az akkumulátort nem használja, tartsa távol a többi fémtárgytól, például iratkapcsoktól, érméktől, kulcsoktól, szögektől, csavaroktól vagy egyéb olyan apró fémtárgyaktól, amelyek összeköttetést hozhatnak létre a pólusok között.** Az akkumulátor pólusainak rövidre zárása égési sérüléseket vagy tüzet okozhat.
4. **Helytelen működtetés esetén az akkumulátorból folyadék kerülhet ki; kerülje az ezzel való érintkezést. Ha véletlenül mégis érintkezésbe kerülne a folyadékkal, mossa le azt vízzel. Ha a folyadék szemébe jut, azonnal forduljon orvoshoz segítségért.** Az akkumulátorból származó folyadék irritációt és égéseket okozhat.
5. **Ne használjon sérült vagy módosított akkumulátort vagy szerszámot.** A sérült vagy módosított akkumulátorok váratlan módon viselkedhetnek, melynek következtében tüzet, robbanást vagy sérülést okozhatnak.
6. **Ne tegye ki az akkumulátort és a szerszámot nyílt lángnak vagy túlzott hőhatásnak.** A tűz hatása és a 130 °C feletti hőmérséklet robbanást okozhat.
7. **A töltésre vonatkozó minden utasítást tartson be, ne töltsse az akkumulátort vagy a szerszámot a megadott hőmérséklettartományon kívül.** A nem megfelelő módú és nem megfelelő hőmérsékleten történő töltés az akkumulátor károsodásával járhat, valamint tüzet okozhat.

Az elektromos áramra és az akkumulátorra vonatkozó biztonsági tudnivalók

1. **Az akkumulátor(oka)t ne dobja tűzbe.** Az akkumulátor felrobbanhat. Nézzon utána, hogy a helyi törvények tartalmaznak-e az ártalmatlanításra vonatkozó különleges rendelkezéseket.
2. **Ne nyissa fel és ne vágja szét az akkumulátor(oka)t.** A kifolyt elektrolit korrozív hatású, továbbá a szem és a bőr sérülését okozhatja. Lenyelése mérgezést okozhat.
3. **Ne töltsse az akkumulátort esőben vagy nedves helyen.**
4. **Ne töltsse az akkumulátort kültéren.**
5. **Ne kezelje a töltőt, beleértve a töltőcsatlakozót, és a töltő kivezetéseit nedves kézzel.**
6. **Ne cserélje az akkumulátort esőben.**
7. **Ne cserélje az akkumulátort nedves kézzel.**
8. **Ne cseréljen akkumulátort töcsában vagy nedves felületen.**

Szerviz

1. **Elektromos szerszámának szervizelését bizza eredeti pótalkatrészeket használó képzett javítószemélyzetre.** Ezzel biztosítja hogy az elektromos szerszám biztonsága fennmarad.

2. **Soha ne próbálja javítani a sérült akkumulátorokat.** Az akkumulátorok javítását csak a gyártó és a hivatalos márkaszerviz végezheti.

ŐRIZZE MEG EZEKET AZ UTASÍTÁSOKAT.

▲ FIGYELMEZTETÉS: NE HAGYJA, hogy (a termék többszöri használatából eredő) kényelem és megszokás váltsa fel a termék biztonsági előírásainak szigorú betartását.

A HELYTELEN HASZNÁLAT és a használati útmutatóban szereplő biztonsági előírások megszegése súlyos személyi sérülésekhez vezethet.

ALKATRÉSZEK LEÍRÁSA

- **Ábra3:** 1. Kupak 2. Cső 3. Vízbetöltő nyílás
4. Vízkiemenet 5. Tömlőbilinc

ÖSSZESZERELÉS

▲ FIGYELMEZTETÉS: A gép összeszerelése vagy beállítása előtt állítsa le a motort, és távolítsa el az akkumulátort. Ellenkező esetben a gép véletlenül is elindulhat, amely sérülést okozhat.

▲ FIGYELMEZTETÉS: A gép összeszerelése vagy beállítása során mindig tegye le a gépet. A gép álló helyzetben történő összeszerelése és beállítása súlyos sérüléseket okozhat.

▲ FIGYELMEZTETÉS: Minden esetben kövesse a „**BIZTONSÁGI FIGYELMEZTETÉSEK**” fejezetben, illetve a meghajtóegység használati útmutatójában ismertetett figyelmeztetéseket és óvintézkedéseket.

A szivattyútartozék felszerelése

1. Távolítsa el a 2 imbuszcsavart.

► **Ábra4:** 1. Imbuszcsavart

2. Helyezze a csövet a szivattyúfejbe úgy, hogy a csövön lévő furat egy vonalban legyen a szivattyúfejen lévő furattal. Szorítsa meg biztonságosan a 2 imbuszcavart a cső rögzítéséhez.

► **Ábra5:** 1. Furat 2. Cső 3. Imbuszcavart

MEGJEGYZÉS: Az imbuszcavart meghúzásához, alkalmazzon 2,5 - 4,5 N·m meghúzási nyomatékot.

A hosszabbítócső felszerelése

▲ VIGYÁZAT: Mindig ellenőrizze, hogy a tartozék csöve rögzítve van felszerelés után. A helytelen felszerelés azt okozhatja, hogy a tartozék kiesik a meghajtóegységből, és személyi sérülést okoz.

Szerelje fel a hosszabbítócsövet a meghajtóegységre.

1. Távolítsa el a cső végéről a kupakot.

► **Ábra6:** 1. Cső 2. Kupak

MEGJEGYZÉS: Ne dobja el a kupakot, mert a kupak szükséges a tartozék tárolásához.

2. Fordítsa a kart a tartozék irányába.

► **Ábra7:** 1. Kar

3. Állítsa a rögzítőcsapot a meghajtóegységen lévő nyíl jelzéshez. Nyomja be a csövet, amíg a kioldógomb fel nem ugrik.

Gondoskodjon róla, hogy a pozicionáló vonal a meghajtóegységen lévő nyíl hegyénél legyen, a meghajtóegységen lévő nyíl jelzés és a csövön lévő nyíl jelzés pedig egymással szemben legyen.

► **Ábra8:** 1. Kioldógomb 2. Nyíl jelzés a meghajtóegységen 3. Csap 4. Pozícióvonal 5. Nyíl jelzés a csövön

4. Fordítsa a kart a meghajtóegység irányába.

► **Ábra9:** 1. Kar

Ügyeljen arra, hogy a kar felülete párhuzamos legyen a csővel.

MEGJEGYZÉS: Ne húzza meg a kart, ha a tartozék csőve nincs behelyezve. A kar ilyenkor ugyanis túlzott mértékben befeszítheti, és így károsíthatja a hajtótengely belépő részét.

A cső eltávolításához fordítsa a kart a tartozék irányába, majd húzza ki a csövet, miközben a kioldógombot lenyomva tartja.

► **Ábra10:** 1. Kioldógomb 2. Kar 3. Cső

MŰKÖDTETÉS

▲ FIGYELMEZTETÉS: Minden esetben kövesse a „BIZTONSÁGI FIGYELMEZTETÉSEK” fejezetben, illetve a meghajtóegység használati útmutatójában ismertetett figyelmeztetéseket és óvintézkedéseket.

▲ VIGYÁZAT: Ne működtesse a gépet anélkül, hogy a tömlőt a szivattyútartozéokra szerelte volna.

▲ VIGYÁZAT: A gép működtetésekor feltétlenül rögzítse a tömlőt. A tömlő csapkodhat az üritési nyomás miatt.

▲ VIGYÁZAT: Használat előtt igazítsa az akasztó pozícióját és a vállhevedert az Önnek kényelmes pozícióba.

MEGJEGYZÉS: Ne szivattyúzzon nagy mennyiségű szilárd anyagot vagy tengervizet tartalmazó vizet.

MEGJEGYZÉS: Ne szivattyúzzon olyan vizet, amely meghaladja a 40 °C-ot.

MEGJEGYZÉS: Üritse ki a vizet a tömlőből a működtetés után.

MEGJEGYZÉS: Ha mozgatja a gépet vagy működtetési helyzetet változtat, ügyeljen rá, hogy a gépet kikapcsolja és fogja a tömlőt. Ha úgy mozog, hogy nem fogja a tömlőt, a gép károsodhat.

MEGJEGYZÉS: A szennyvíz kiszivattyúzása után pumpáljon friss vizet, hogy lemossa a vízbetöltő nyílásra és a tömlő belsejébe tapadt szennyeződéseket.

MEGJEGYZÉS: Ne helyezze a gépet a földre bekapcsolt állapotban. Homok vagy por kerülhet be a vízbetöltő nyílásból, ami meghibásodást vagy személyi sérülést okozhat.

A tömlő felszerelése

MEGJEGYZÉS: A tömlő felszerelésekor vagy eltávolításakor ügyeljen arra, hogy a tömlőben lévő víz ne fröccsenjen a kezelőre vagy a meghajtóegységre.

Szerelje fel a tömlőt a vízkimenetre, és rögzítse a tömlőt a tömlőbillinccsel. A tömlőbillincs csavarját csavarhúzóval húzza meg biztonságosan.

► **Ábra11:** 1. Csavar

MEGJEGYZÉS: Az alábbi tömlő csatlakoztatható a vízkimenethez:

- A tömlő belső átmérője 25 mm.
- A tömlő külső átmérője 33 mm vagy annál kisebb.

Szivattyúzási művelet

Tartsa szorosan a gépet mindkét kezével és végezze el a szivattyúzási műveletet.

► **Ábra12**

MEGJEGYZÉS: A szivattyúzási művelet körülbelül 20 mm-es vízszinttől indítható, és körülbelül 10 mm fennmaradó vízszintig végezhető.

Ha sáros vagy homokos talajon használja a szivattyútartozékokat, fektessen le téglákat vagy más anyagokat, és rajtuk használja a szivattyútartozékokat.

► **Ábra13**

MEGJEGYZÉS: Vegye figyelembe, hogy nagy mennyiségű finom részecskéket, például üledéket tartalmazó víz szivattyúzása lerövidíti a szivattyútartozék élettartamát.

MEGJEGYZÉS: Ne illesse be a szivattyútartozékokat mélyebbre a csövön lévő határjelzésnél. Ellenkező esetben a gép meghibásodhat.

► **Ábra14:** 1. Határjelzés

MEGJEGYZÉS: Ha a tömlő kimeneti nyílása vízben van, vegye figyelembe, hogy a szivattyúzás leállításakor víz fog visszafolyni.

► **Ábra15**

MEGJEGYZÉS: Ha a tömlő kimeneti nyílásának helyzete a vízfelületnél alacsonyabban van, vegye figyelembe, hogy a szivattyúzás leállítása után továbbra is víz fog folyni a tömlő kimeneti nyílásából.

► **Ábra16**

KARBANTARTÁS

▲ FIGYELMEZTETÉS: A gép átvizsgálása vagy karbantartása előtt állítsa le a motort, és távolítsa el a gyújtó az akkumulátort. Ellenkező esetben a gép véletlenül is elindulhat, amely súlyos sérülést okozhat.

▲ FIGYELMEZTETÉS: A gép vizsgálata vagy karbantartása során mindig tegye azt le. A gép álló helyzetben történő összeszerelése és beállítása súlyos sérüléseket okozhat.

▲ FIGYELMEZTETÉS: Minden esetben kövesse a „BIZTONSÁGI FIGYELMEZTETÉSEK” fejezetben, illetve a meghajtóegység használati útmutatójában ismertetett figyelmeztetéseket és óvintézkedéseket.

▲ VIGYÁZAT: Viseljen kesztyűt az átvizsgálás és a karbantartás során.

MEGJEGYZÉS: Soha ne használjon gázolajat, benzint, hígítót, alkoholt vagy hasonló anyagokat. Ezek elszíneződést, alakvesztést vagy repedést okozhatnak.

A termék BIZTONSÁGÁNAK és MEGBÍZHATÓSÁGÁNAK fenntartása érdekében a javításokat és más karbantartásokat vagy beállításokat a Makita hivatalos vagy gyári szervizközpontjában kell elvégezni, mindig csak Makita cserealkatrészeket használva.

A vízbetöltő nyílás tisztítása

Ha a vízbemenet eltömődött homokkal vagy más szilárd anyaggal, kövesse az alábbi lépéseket.

Az ellenőrzések és karbantartások gyakorisága

Üzemórák		Használat előtt	Naponta (10 óra)	30 óra
Teljes egység	Szemrevételezéssel keressen sérült alkatrészeket	✓	-	-
Lemez és járókerék	Szemrevételezéssel keressen sérült alkatrészeket	✓	-	-
Hajtótengely	Töltsé fel kenőanyaggal	-	-	✓
Meghajtóegység	Tekintse meg a meghajtóegység használati útmutatóját			

1. Lazítsa meg a vízbetöltő nyílás csavarját, majd az elforgatásával távolítsa el a lemezt.

► **Ábra17:** 1. Csavar 2. Lemez 3. Járókerék

2. Tisztítsa meg a vízbetöltő nyílás belsejét folyóvízzel. Távolítsa el a lemezre tapadt törmeléket.

3. Ellenőrizze, hogy a járókerék nem csorbult-e ki, nem deformálódott-e el, nem kopott-e, és bármilyen más rendellenességét. Ha bármilyen rendellenességet észlel, javításért forduljon a hivatalos szervizközpontoz.

4. Rögzítse a lemezt és húzza meg a csavart.

Átvizsgálás

▲ VIGYÁZAT: Ne használja a gépet, ha a járókerék bármilyen rendellenességét tapasztalja. Ennek elmulasztása a szivattyútartozék károsodását és sérülést okozhat.

- Általános ellenőrzés
Vizsgálja meg, vannak-e sérült alkatrészek. Amennyiben cserére van szükség, vegye fel a kapcsolatot hivatalos márkaszervizünkkel.
- A járókerék átvizsgálása
Ellenőrizze, hogy a járókerék nem csorbult-e ki, nem deformálódott-e el, nem kopott-e, és bármilyen más rendellenességét.

A mozgó alkatrészek kenése

MEGJEGYZÉS: Kövesse a zsírozásra vonatkozó gyakorisági és mennyiségi utasításokat. A nem elegendő zsírozás a mozgó alkatrészek sérülését okozhatja.

Hajtótengely:

Tegyen bele kenőzsírt (Makita N No.2 vagy azzal egyenértékű kenőzsírt) minden 30 órányi használat után.

► **Ábra18**

MEGJEGYZÉS: Eredeti Makita kenőzsír a helyi Makita forgalmazótól szerezhető be.

Tárolás

A tartozék tárolásakor távolítsa el a tömlőt. Amennyiben a tartozékok a meghajtóegységtől külön tárolja, mindig helyezze fel a sapkát a cső végére.

► **Ábra19**

HIBAEHÁRÍTÁS

Mielőtt a szervizhez fordulna, először végezzen saját maga is átvizsgálást. Ha olyan problémát talál, amire a kézikönyv nem tartalmaz magyarázatot, ne próbálja meg szétszerelni a gépet. Ehelyett kérjen tanácsot a Makita hivatalos szervizközpontjától, és javításhoz mindig Makita cserealkatrészeket használjon.

Rendellenesség	Lehetséges ok (meghibásodás)	Megoldás
A motor nem indul be.	-	Tekintse meg a meghajtóegység használati útmutatóját.
A motor rövid időn belül leáll.	-	Tekintse meg a meghajtóegység használati útmutatóját.
A motor fordulatszáma nem növelhető.	-	Tekintse meg a meghajtóegység használati útmutatóját.
A szivattyú nem indul el. ⇒ Haladéktalanul állítsa le a motort.	A meghajtóegység és a tartozék csövei nincsenek megfelelően csatlakoztatva. Hibás meghajtórendszer	Csatlakoztassa a csöveket a megfelelő módon. Javítás céljából lépjen kapcsolatba a hivatalos szervizközponttal.
A vízáramlás elégtelen.	A vízbevezető nyílás lemeze eltömődött. A szivattyú belseje eltömődött. A járókerék elkopott vagy eltört.	Tisztítsa meg a vízbevezető nyílást. Javítás céljából lépjen kapcsolatba a hivatalos szervizközponttal. Javítás céljából lépjen kapcsolatba a hivatalos szervizközponttal.
A meghajtóegység rendellenesen rezeg. ⇒ Haladéktalanul állítsa le a motort.	Hibás meghajtórendszer	Javítás céljából lépjen kapcsolatba a hivatalos szervizközponttal.

OPCIONÁLIS KIEGÉSZÍTŐK

⚠ VIGYÁZAT: Ezen kiegészítőket és tartozékokat javasoljuk a kézikönyvben ismertetett Makita géphez. Bármilyen más kiegészítő vagy tartozék használata a személyi sérülés kockázatával jár. A kiegészítőt vagy tartozékokat csak rendeltetészerűen használja.

Ha bármilyen segítségre vagy további információra van szüksége ezekkel a tartozékokkal kapcsolatban, keresse fel a helyi Makita Szervizközpontot.

- Eredeti Makita akkumulátor és töltő

MEGJEGYZÉS: A listában felsorolt alkatrészek egy része a termékhez mellékelt standard tartozék lehet. Ezek országonként eltérőek lehetnek.

VAROVANIE

- Tento spotrebič je určený na použitie v komerčných priestoroch.
- Tento spotrebič nesmú používať deti. Deti nesmú vykonávať čistenie a údržbu. Deti sa so spotrebičom nesmú hrať.
- Spotrebiče môžu používať osoby so zníženými fyzickými, zmyslovými alebo duševnými schopnosťami alebo nedostatočnými skúsenosťami, ak ich používajú pod dohľadom alebo na základe vydaných pokynov o používaní spotrebiča bezpečným spôsobom a chápu možné riziká.
- Pred montážou, demontážou, čistením alebo údržbou spotrebiča, ako aj pri výmene jeho dielov z neho vždy vyberte akumulátor.
- Čerpadlá bez označenia ochrany pred vplyvom mrazu sa nesmú nechať vonku počas mrazivého počasia.
- Informácie o type akumulátora nájdete v návode na používanie motorovej jednotky.
- Spôsob demontáže alebo inštalácie akumulátora nájdete v návode na používanie motorovej jednotky.
- Akumulátor pri likvidácii odstráňte z nástroja a zlikvidujte ho na bezpečnom mieste. Akumulátor zlikvidujte v súlade s miestnymi nariadeniami.
- Ak sa nástroj dlhší čas nepoužíva, odstráňte z neho akumulátor.
- Akumulátor neskratujte.
- Podrobné informácie týkajúce sa bezpečnostných opatrení počas údržby používateľom nájdete v kapitole „ÚDRŽBA“.

TECHNICKÉ ŠPECIFIKÁCIE

Model:		PF400MP
Výkony *1	Maximálna výška zdvihu (vysoká rýchlosť)	14,0 m
	Maximálna výška zdvihu (stredná rýchlosť)	11,0 m
	Maximálna výška zdvihu (nízka rýchlosť)	6,0 m
	Maximálny prietok (vysoká rýchlosť)	145 l/min
	Maximálny prietok (stredná rýchlosť)	140 l/min
	Maximálny prietok (nízka rýchlosť)	95 l/min
Výkony *2	Maximálna výška zdvihu (vysoká rýchlosť)	11,0 m
	Maximálna výška zdvihu (nízka rýchlosť)	8,0 m
	Maximálny prietok (vysoká rýchlosť)	120 l/min
	Maximálny prietok (nízka rýchlosť)	100 l/min
Výkony *3	Maximálna výška zdvihu (vysoká rýchlosť)	15,0 m
	Maximálna výška zdvihu (stredná rýchlosť)	11,0 m
	Maximálna výška zdvihu (nízka rýchlosť)	6,0 m
	Maximálny prietok (vysoká rýchlosť)	150 l/min
	Maximálny prietok (stredná rýchlosť)	140 l/min
	Maximálny prietok (nízka rýchlosť)	95 l/min
Maximálna teplota vody		40 °C
Celková dĺžka		725 mm
Čistá hmotnosť		1,0 kg

*1. Výkon nadstavca pumpy v spojení s akumulátorovou multifunkčnou motorovou jednotkou DUX60

*2. Výkon nadstavca pumpy v spojení s akumulátorovou multifunkčnou motorovou jednotkou DUX18

*3. Výkon nadstavca pumpy v spojení s akumulátorovou multifunkčnou motorovou jednotkou UX01G

*4. Hodnota pre maximálny prietok je hodnota, keď je výška zdvihu 0 m.

- Vzhľadom na neustály výskum a vývoj podliehajú technické údaje uvedené v tomto dokumente zmenám bez upozornenia.
- Technické údaje sa môžu pre rôzne krajiny líšiť.

Schválená motorová jednotka

Používanie tohto nadstavca je schválené len s nasledujúcimi motorovými jednotkami:

- Akumulátorová multifunkčná motorová jednotka DUX60
- Akumulátorová multifunkčná motorová jednotka DUX18
- Akumulátorová multifunkčná motorová jednotka UX01G

VAROVANIE: Nadstavec nikdy nepoužívajte spolu s neschválenou motorovou jednotkou. Neschválená kombinácia môže spôsobiť vážne zranenie.

POZNÁMKA: V európskych krajinách (vrátane Spojeného kráľovstva a Ruska), Austrálii, Novom Zélande, Kórei, Číne, Južnej Afrike atď., ktoré sa riadia nariadením EMI (elektromagnetické rušenie), nie je možné tento nadstavec používať v spojení s jednotkou UX01G, ktorej sériové číslo je nižšie ako 30291 a končí písmenom Y. Ak sériové číslo jednotky UX01G spĺňa niektorú z nasledujúcich podmienok, s týmto nadstavcom ju možno používať aj v uvedených krajinách:

- 30291Y alebo väčšie číslo ako 30291 a končiacie na písmeno Y
- akékoľvek číslo končiacie abecednou príponou okrem písmena Y

* Sériové číslo je uvedené na termináli akumulátora, ako je zobrazené na obrázku. Štítko môže vyzerať inak.

► **Obr.1:** 1. Sériové číslo

Symbody

Nižšie sú uvedené symbody, ktoré sa môžu používať pri tomto nástroji. Je dôležité, aby ste poznali ich význam, skôr než začnete pracovať.

 Práci venujte veľkú pozornosť a dávajte pozor.

 Prečítajte si návod na obsluhu.

 Používajte prilbu, okuliare a chrániče sluchu.

 Používajte ochranné rukavice.

 Používajte pevnú obuv s nekĺzavou podrážkou. Odporúča sa používanie bezpečnostnej obuvi s oceleovou špičkou.

 Nepoužívajte na pitnú vodu.

 Maximálna teplota vody je 40 °C.

 Nelejte ani nestríekajte vodu na okolostojace osoby, zvieratá, motorovú jednotku ani časti pod napätím.



Len pre štáty EÚ

Z dôvodu prítomnosti nebezpečných komponentov v zariadení môžu mať odpad z elektrických a elektronických zariadení, použité akumulátory a batérie negatívny vplyv na životné prostredie a ľudské zdravie.

Elektrické a elektronické zariadenia alebo akumulátory nelikvidujte spolu s komunálnym odpadom!

V súlade s európskou smernicou o odpade z elektrických a elektronických zariadení, o akumulátoroch a batériách a odpade z akumulátorov a batérií, ako aj v súlade s prispôbenými vnútroštátnymi právnymi predpismi by sa odpad z elektrických a elektronických zariadení a použité akumulátory a batérie mali uskládňovať osobitne a odovzdávať na samostatnom zbernom mieste pre komunálny odpad, ktoré sa prevádzkuje v súlade s predpismi na ochranu životného prostredia.

Označuje to symbol preškrtnutej smetnej nádoby na zariadení.

Určené použitie

Tento nadstavec slúži len na čerpanie vody v spojení so schválenou motorovou jednotkou. Nadstavec nikdy nepoužívajte na iné účely. Nesprávne používanie nadstavca môže spôsobiť vážne zranenie.

Vyhlasenia o zhode

Len pre krajiny Európy

My ako výrobcovia: **Makita Europe N.V.** so sídlom na adrese: **Jan-Baptist Vinkstraat 2, 3070 Kortenberg, BELGICKO.** Oprávňujeme **Kazuhisa Makino** na zosťavenie technického súboru a na základe našej výlučnej zodpovednosti vyhlasujeme, že produkty:

S označením: **Nadstavec pumpy.** Označenie typov: **PF400MP.**

spĺňajú príslušné ustanovenia smernice **2006/42/ES** a zároveň spĺňajú všetky príslušné ustanovenia nasledujúcich smerníc ES/EÚ: **2000/14/ES** a sú vyrobené v súlade s nasledujúcimi harmonizovanými normami: **EN 60335-1:2012+A11:2014+A13:2017+A1:2019+A14:2019+A2:2019+A15:2021+A16:2023 EN IEC 60335-2-41:2021+A11:2021.**

Miesto a dátum vyhlásenia: **Kortenberg, Belgicko, 1, 4, 2025**

Zodpovedná osoba: **Kazuhisa Makino, riaditeľ, Makita Europe N.V.**

BEZPEČNOSTNÉ VAROVANIA

Bezpečnostné pokyny pre pumpu

VAROVANIE: Pred použitím si prečítajte všetky bezpečnostné varovania, pokyny, ilustrácie a technické špecifikácie dodané k tomuto zariadeniu, ako aj návod na používanie motorovej jednotky. Pri nedodržaní všetkých nižšie uvedených pokynov môže dôjsť k zásahu elektrickým prúdom, požiaru a/alebo vážnemu poraneniu operátora a/alebo okolostojacich osôb.

Všetky varovania a pokyny si odložte pre prípad potreby v budúcnosti.

Výrazmi „pumpa“ a „zariadenie“ sa vo varovaniach a preventívnych opatreniach označuje kombinácia nadsavca a motorovej jednotky.

Školenie

1. Dôkladne si prečítajte pokyny. Oboznámte sa ovládačmi a správnym používaním zariadenia.
2. Dbajte na to, aby deti, osoby s obmedzenými fyzickými, zmyslovými alebo mentálnymi schopnosťami, osoby s nedostatocnými skúsenosťami a znalosťami alebo osoby neoboznámené s týmito pokynmi toto zariadenie nikdy nepoužívali. Vek obsluhy môžu obmedzovať aj miestne nariadenia.
3. Nikdy so zariadením nepracujte, pokiaľ sú v blízkosti osoby, hlavne deti, alebo zvieratá.
4. Uvedomte si, že obsluha alebo používateľ sú zodpovední za úrazy alebo ohrozenie ostatných ľudí a za škody na ich majetku.

Príprava

1. Pri používaní zariadenia vždy používajte pevnú obuv a dlhé nohavice.
2. Nenoste voľné oblečenie ani šperky, ktoré by mohli byť vtiahnuté do prívodu vody. Dlhé vlasy držte mimo prívodu vody.
3. Pri používaní elektrického náradia vždy používajte ochranné okuliare, aby ste zabránili zraneniu očí. Ochranné okuliare musia spĺňať požiadavky noriem ANSI Z87.1 v USA, EN 166 v Európe alebo AS/NZS 1336 v Austrálii a na Novom Zélande. V Austrálii a na Novom Zélande zákon vyžaduje aj nosenie ochranného štítu na tvár.

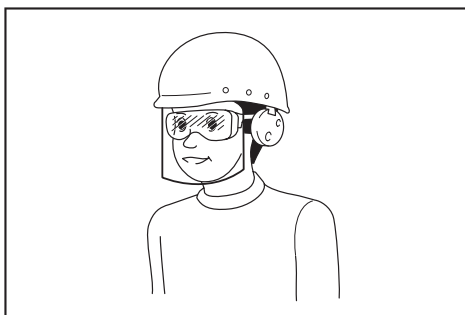

Zamestnávateľ je zodpovedný nariadiť osobám, ktoré používajú tento nástroj a ktoré sa nachádzajú v bezprostrednej blízkosti, používať príslušné bezpečnostné ochranné prostriedky.

4. Na zabránenie podráždeniu očí prachom sa odporúča nosiť tvárovú masku.
5. Počas používania zariadenia vždy noste protišmykovú a ochrannú obuv. Protišmyková bezpečnostná vysoká a nízka obuv s uzavretou špičkou zníži riziko zranenia.
6. Používajte ochranu sluchu, napríklad tlmiče na uši. Vystavenie účinkom hluku môže mať za následok stratu sluchu.
7. Používajte ochranné rukavice.

Prevádzka

1. Pred použitím sa uistite, že v pracovnom priestore nie sú žiadne ostré predmety, ktoré by mohli poškodiť hadicu.
2. Nelejte ani nestriekajte vodu na okolostojace osoby, zvieratá, motorovú jednotku ani časti pod napätím.
3. Nepoužívajte pumpu na pitnú vodu.
4. Nepoužívajte na čerpanie žieravých chemikálií alebo horľavých kvapalín.
5. Zabráňte vstupu detí, okolostojacich osôb a domácich zvierat na miesto použitia. Všetky deti, okolostojace osoby a domáce zvieratá udržiavajte vo vzdialenosti minimálne 5 m.
6. Zariadenie vypnite, vyberte akumulátor a počkajte, kým sa všetky pohyblivé časti úplne nezastavia
 - vždy, keď zariadenie nechávate bez dozoru.
 - vždy pred odstraňovaním prekážok.
 - pred kontrolou, čistením alebo prácou na zariadení.
 - vždy, keď začne zariadenie neštandardne vibrovať.
7. So zariadením pracujte len pri dennom svetle alebo pri dobrom umelom osvetlení.
8. Nenačahujte sa a vždy zachovávajte správnu rovnovážnu polohu a postoj.
9. Na svahoch vždy zaujmite stabilný postoj.
10. Zariadenie používajte v odporúčanej polohe a na pevnom povrchu.
11. Zariadenie nepoužívajte na vyvýšených miestach.
12. Ak zariadenie narazí na cudzí predmet,

pripadne ak si na zariadení všimnete akékoľvek abnormality ako nezvyčajný hluk alebo vibrácie, okamžite ho vypnite. Ak je zariadenie poškodené, požiadajte o opravu autorizované servisné stredisko Makita.

13. Zabráňte neúmyselnému spusteniu. Pred vložením akumulátora a zdvíhaním alebo prenášaním zariadenia prepnite vypínač do vypnutej polohy. Prenášaním zariadenia s prstom na vypínači alebo pripájaním zariadenia k napájaniu so zapnutým vypínačom sa zvyšuje riziko úrazu.
 14. Pred zostavením alebo nastavením vypnite zariadenie a vyberte akumulátor.
 15. Pred spustením zariadenia majte nasadené osobné ochranné prostriedky.
 16. Pred naštartovaním zariadenia skontrolujte, či zariadenie nie je poškodené, či nie sú uvoľnené skrutky/matice a či nie je nesprávne zostavené. Skontrolujte, či sa všetky prepínače dajú používať bez problémov. Rukoväti vyčistite a vysušte.
 17. Nikdy sa nepokúšajte štartovať zariadenie, ak sú zariadenie alebo hadica poškodené alebo nie sú úplne zostavené.
 18. Postroj na plece a ručné držadlo nastavte tak, aby vyhovovali postave operátora.
 19. Počas prevádzky používajte postroj na plece. Zariadenie pevne držte na svojej pravej strane.
- Obr.2
20. Prednú rukoväť uchopte ľavou rukou a zadnú rukoväť uchopte pravou rukou bez ohľadu na to, či ste pravák alebo ľavák. Rukoväti zovrite prstami.
 21. Zariadenie sa nikdy nesnažte používať jednou rukou. Strata kontroly môže spôsobiť vážne alebo smrteľné zranenie. Ruky a nohy majte v bezpečnej vzdialenosti od kief alebo zametacích valcov, aby ste znížili riziko poranení.
 22. Aby ste zariadenie správne používali, postupujte podľa návodu na použitie motorovej jednotky.
 23. Pokyny na naštartovanie a ovládanie zariadenia nájdete v návode na používanie motorovej jednotky.
 24. Počas prevádzky nástroj vždy držte oboma rukami. Počas používania nikdy nedržte nástroj iba jednou rukou.
 25. Nástroj nepoužívajte pri nepriaznivom počasí alebo keď hrozí nebezpečenstvo blesku.
 26. Pred používaním skontrolujte, či je ramenný postroj správne pripavený k nástroju.
 27. Zariadenie neponárajte do vody ani ho neumiestňujte na mokrý povrch.
 28. Nenechávajte nástroj bez dozoru vonku v daždi.
 29. Počas prevádzky alebo pri presúvaní pracovnej pozície dávajte pozor, aby ste nezakopli o hadice alebo trubice pri nohách.
 30. Keď používate zariadenie na blatistom podklade, mokrom svahu alebo kizkom povrchu, dbajte na správny postoj.

Prerava

1. **Počas prepravy zariadenie vypnite.** V opačnom prípade môže neúmyselné naštartovanie spôsobiť zranenie.

Vibrácie

1. Vplyvom nadmerných vibrácií sa poškadzujú krvné cievy alebo nervový systém a operátor môže v prstoch, rukách alebo zápästiach pociťovať tieto symptómy: „neumožnosť pohybu“ (z necitlivenie), trpnutie, bolesť, pocit pichania, zmena sfarbenia pokožky alebo zmena pokožky. Ak sa vyskytnú niektoré z týchto symptómov, navštívte lekára. Na zníženie rizika „choroby bielych prstov“ majte počas obsluhy zariadenia ruky v teple a zariadenie a príslušenstvo udržiavajte v dobrom stave.

Údržba a uskladnenie

1. Všetky matice, svorníky a skrutky musia byť utiahnuté, aby ste mali istotu, že je zariadenie v bezpečnom pracovnom stave.
2. Opatrované alebo poškodené diely vymeňte za diely od spoločnosti Makita.
3. Zariadenie odložte na suché miesto mimo dosahu detí.
4. Keď zariadenie zastavíte s cieľom jeho kontroly, servisu alebo uskladnenia, vypnite ho, uistite sa, že sa všetky pohyblivé diely úplne zastavili a vyberte z neho akumulátor.
5. Zariadenie vždy očistite od špiny a prachu. Na čistenie nikdy nepoužívajte benzín, benzínový čistič, riedidlo, alkohol ani žiadne iné podobné látky. Použitie týchto látok môže spôsobiť deformáciu alebo popraskanie plastových prvkov.
6. **Nepokúšajte sa vykonávať žiadnu údržbu ani opravu, ktorá nie je popísaná v tejto príručke ani v návode na používanie motorovej jednotky.** O vykonanie takýchto prác požiadajte naše autorizované servisné stredisko.
7. Pri mazaní a výmene príslušenstva sa riadte príslušnými pokynmi.
8. Vždy používajte len originálne náhradné diely a príslušenstvo. Používanie dielov a príslušenstva dodávaného inými spoločnosťami môže zapríčiniť poškodenie zariadenia, majetku a/alebo vážne zranenie osôb.
9. **O vykonanie kontroly a údržby zariadenia v pravidelných intervaloch požiadajte naše autorizované servisné stredisko.**
10. **Pred uskladnením zariadenia vykonajte úplné vyčistenie a údržbu.** Vyberte akumulátor.
11. **Zariadenie o nič neopierajte, napríklad o stenu.** Inak môže náhle spadnúť a spôsobiť zranenie.

Používanie a starostlivosť o akumulátorový nástroj

1. **Nabíjajte iba nabíjačkou určenou výrobcom.** Nabíjačka vhodná pre jeden typ akumulátora môže pri inom type akumulátora spôsobiť riziko vzniku požiaru.
2. **Elektrické nástroje používajte iba s príslušným typom akumulátora.** Použitie iného typu akumulátora môže spôsobiť riziko vzniku požiaru a úrazu.
3. **Keď sa akumulátor práve nepoužíva, skladujte ho mimo iných kovových predmetov ako sponky, mince, kľúče, klince, skrutky alebo**

iné malé kovové predmety, ktoré by mohli kontakty akumulátora skratovať. Skratovanie kontaktov akumulátora môže spôsobiť popálenie alebo požiar.

4. Pri nevhodných podmienkach môže z akumulátora vytekať tekutina. Nedotýkajte sa jej. Pri náhodnom kontakte ju opláchnite vodou. Ak kvapalina zasiahne oči, vyhľadajte lekársku pomoc. Kvapalina, ktorá vytekla z akumulátora, môže spôsobiť podráždenie alebo popálenie.
5. Nepoužívajte akumulátor alebo nástroj, ktorý je poškodený alebo upravovaný. Fungovanie poškodených alebo upravovaných akumulátorov ťažko predvídať a môžu zapríčiniť požiar, výbuch alebo zranenie.
6. Akumulátor ani nástroj nevystavujte ohňu či nadmernej teplote. Vystavenie ohňu alebo teploty nad 130 °C môže spôsobiť výbuch.
7. Dodržiavajte všetky pokyny pre nabíjanie a akumulátor ani nástroj nenabíjajte v prípade prekročenia teplotného rozsahu uvedeného v návode. Nesprávne nabíjanie alebo nabíjanie pri teplotách mimo uvedeného rozsahu môže spôsobiť poškodenie akumulátora a zvýšiť riziko požiaru.

Bezpečnosť pri práci s elektrickým náradím a akumulátorom

1. Akumulátor(y) nelikvidujte odhodením do ohňa. Článok môže vybuchnúť. Informácie o možných zvláštnych predpisoch týkajúcich sa likvidácie nájdete v miestnych zákonoch.
2. Akumulátor(y) neotvárajte ani neznehodnocujte. Uvoľnený elektrolyt je lepkavý a môže spôsobiť poškodenie zraku alebo pokožky. V prípade požitia môže byť jedovatý.
3. Batériu nenabíjajte na daždi ani na mokrych miestach.
4. Akumulátor nenabíjajte v exteriéri.
5. Nedotýkajte sa nabíjачky vrátane zástrčky a nabíjачích svoriek mokrymi rukami.
6. Akumulátor nevymieňajte v daždi.
7. Akumulátor nevymieňajte mokrymi rukami.
8. Akumulátor nevymieňajte v mláke alebo na mokrom povrchu.

Servis

1. Servis elektrického nástroja nechajte vykonať kvalifikovaným pracovníkom s použitím výhradne identických náhradných dielov. Tým zaistíte zachovanie bezpečnosti elektrického nástroja.
2. Nikdy nevykonávajte servis poškodených akumulátorov. Servis akumulátorov má vykonávať len výrobca alebo autorizovaný poskytovateľ servisných služieb.

TIETO POKYNY USCHOVAJTE.

VAROVANIE: NIKDY nepripustíte, aby seba-vedomie a dobrá znalosť výrobku (získané opakovaným používaním) nahradili presné dodržiavanie bezpečnostných pravidiel pre náradie.

NESPRÁVNE POUŽÍVANIE alebo nedodržiavanie bezpečnostných zásad uvedených v tomto návode môže viesť k vážnemu zraneniu.

POPIS SÚČASTÍ

- **Obr.3:** 1. Kryt 2. Tyč 3. Prívod vody 4. Vývod vody 5. Hadicová svorka

ZOSTAVENIE

VAROVANIE: Pred zostavením alebo nastavením zariadenia vypnite motor a vyberte akumulátor. Inak sa zariadenie môže neúmyselne spustiť a spôsobiť zranenie.

VAROVANIE: Pri zostavovaní a nastavovaní zariadenie vždy položte. Pri zostavovaní alebo nastavovaní zariadenia v zvislej polohe môže dôjsť k vážnemu zraneniu.

VAROVANIE: Riadte sa varovaniami a preventívnymi opatreniami uvedenými v kapitole „BEZPEČNOSTNÉ VAROVANIA“ a návodom na používanie motorovej jednotky.

Zostavenie nastavca pumpy

1. Odstráňte 2 skrutky.

► **Obr.4:** 1. Skrutka

2. Vložte tyč do hlavy čerpadla tak, aby otvor na tyči bol zarovnaný s otvorom na hlave čerpadla. Pevne dotiahnite 2 skrutky na upevnenie tyče.

► **Obr.5:** 1. Otvor 2. Tyč 3. Skrutka

POZNÁMKA: Pri dotahovaní matice použite uťahovací moment 2,5 – 4,5 N·m.

Montáž tyče nastavca

POZOR: Po inštalácii vždy skontrolujte, či je tyč nastavca bezpečne pripevnená. Nesprávna inštalácia môže spôsobiť, že nastavca sa odpojí od motorovej jednotky a spôsobí poranenie.

Nasaďte tyč nastavca na napájajúcu jednotku.

1. Odstráňte kryt z konca tyče.

► **Obr.6:** 1. Tyč 2. Kryt

UPOZORNENIE: Kryt nevyhadzujte, pretože je potrebný pri uskladnení nastavca.

2. Otočte páčku smerom k nastavcu.

► **Obr.7:** 1. Páčka

3. Čap zarovnajete so šípkou na motorovej jednotke. Zasuňte tyč, až kým nevyskočí uvoľňovacie tlačidlo.

Skontrolujte, či je čiara označujúca polohu na hrote šípky na motorovej jednotke a že šípka na motorovej jednotke a šípka na tyči smerujú k sebe.

► **Obr.8:** 1. Uvoľňovacie tlačidlo 2. Šípka na motorovej jednotke 3. Kolík 4. Čiara označujúca polohu 5. Šípka na tyči

4. Otočte páčku smerom k motorovej jednotke.

► **Obr.9:** 1. Páčka

Povrch páčky musí byť v jednej rovine s tyčou.

UPOZORNENIE: Pred uťahovaním páčky **zasaňte tyč nadstavca**. V opačnom prípade môže páčka príliš silno stiahnuť otvor na hnací hriadeľ a poškodiť ho.

Ak chcete tyč odpojiť, otočte páčku smerom k príslušenstvu a po stlačení uvoľňovacieho tlačidla ťahajte tyč smerom von.

► **Obr.10:** 1. Uvoľňovacie tlačidlo 2. Páčka 3. Tyč

PREVÁDZKA

VAROVANIE: Riadte sa varovaniami a preventívnymi opatreniami uvedenými v kapitole „BEZPEČNOSTNÉ VAROVANIA“ a návodom na používanie motorovej jednotky.

POZOR: Zariadenie neprevádzkujte bez toho, aby ste na nadstavec pumpy nainštalovali hadicu.

POZOR: Pri používaní zariadenia sa uistíte, že hadica je upevnená. V dôsledku výtláčného tlaku sa hadica môže prudko pohnúť.

POZOR: Pred začatím práce upravte polohu vešiaka a postroja na plece tak, aby pre vás bola pohodlná.

UPOZORNENIE: Neprečerpávajte vodu obsahujúcu veľké množstvo pevných látok alebo morskú vodu.

UPOZORNENIE: Neprečerpávajte vodu s teplotou vyššou ako 40 °C.

UPOZORNENIE: Po ukončení prevádzky vypustíte vodu z hadice.

UPOZORNENIE: Pri premiestňovaní zariadenia alebo zmene pracovnej polohy nezabudnite zariadenie vypnúť a držať hadicu. Ak sa pohnete bez toho, že by ste držali hadicu, zariadenie sa môže poškodiť.

UPOZORNENIE: Po prečerpávaní odpadovej vody prečerpajte čistú vodu, aby sa vymyli nečistoty prichytené na prívide vody a vo vnútri hadice.

UPOZORNENIE: Keď je zariadenie zapnuté, nedávajte ho na zem. Do prívodu vody by sa mohol dostať piesok alebo prach a spôsobiť poruchu alebo poranenie.

Inštalácia hadice

UPOZORNENIE: Pri inštalácii alebo demontáži hadice dávajte pozor, aby voda zvnútra hadice nevystrekla na operátora alebo motorovú jednotku.

Nainštalujte hadicu na vývod vody a upevnite ju hadicovou svorkou. Skrutku hadicovej svorky pevne utiahnite skrutkovačom.

► **Obr.11:** 1. Skrutka

POZNÁMKA: Hadica, ktorá sa dá nainštalovať na vývod vody, má nasledovné parametre:

- Vnútorňý priemer hadice je 25 mm.
- Vonkajší priemer hadice je 33 mm alebo menej.

Prečerpávanie

Zariadenie držte pevne obomi rukami a vykonajte prečerpávanie.

► **Obr.12**

POZNÁMKA: Prečerpávanie sa dá spustiť približne od hladiny vody vo výške 20 mm a dá sa vykonávať po hladinu zvyškovej vody vo výške približne 10 mm.

Pri použití nadstavca pumpy v blatistvej alebo piesočnatej pôde uložte na dno tehly alebo iné materiály a použite nadstavec pumpy na nich.

► **Obr.13**

POZNÁMKA: Upozorňujeme, že prečerpávaním veľkého množstva vody, ktorá obsahuje jemné častice, napríklad usadeniny, sa skráti životnosť nadstavca pumpy.

UPOZORNENIE: Nadstavec pumpy neponárajte hlbšie, než je medzná značka na trubici. Mohlo by to spôsobiť poruchu zariadenia.

► **Obr.14:** 1. Medzná značka

POZNÁMKA: Ak je vývod hadice vo vode, uvedomte si, že voda potečie späť, keď prečerpávanie zastavíte.

► **Obr.15**

POZNÁMKA: Ak je poloha výstupu hadice nižšie ako hladina vody, uvedomte si, že voda bude z výstupu hadice ďalej vytekať aj po zastavení prečerpávania.

► **Obr.16**

ÚDRŽBA

VAROVANIE: Pred kontrolou alebo údržbou zariadenia vypnite motor a vyberte akumulátor. Inak sa zariadenie môže neúmyselne spustiť a spôsobiť vážne zranenie.

VAROVANIE: Keď vykonávate kontrolu alebo údržbu zariadenia, zariadenie vždy položte. Pri zostavovaní alebo nastavovaní zariadenia v zvislej polohe môže dôjsť k vážnemu zraneniu.

VAROVANIE: Riadte sa varovaniami a preventívnymi opatreniami uvedenými v kapitole „BEZPEČNOSTNÉ VAROVANIA“ a návodom na používanie motorovej jednotky.

POZOR: Kontrolu alebo údržbu vždy vykonávajte v rukaviciach.

UPOZORNENIE: Nepoužívajte benzín, riedidlo, alkohol ani podobné látky. Mohlo by to spôsobiť zmenu farby, deformácie alebo praskliny.

Ak chcete udržať **BEZPEČNOSŤ** a **BEZPORUCHOVOSŤ** výrobku, prenechajte opravy, údržbu a nastavenie na autorizované alebo továrenské servisné centrá Makita, ktoré používajú len náhradné diely značky Makita.

Čistenie prívodu vody

Ak prívod vody upchal piesok alebo iné pevné látky, postupujte podľa nasledujúcich krokov.

1. Uvoľnite skrutku prívodu vody a potom otočte a vyberte doštičku.
► **Obr.17:** 1. Skrutka 2. Doštička 3. Rotor
2. Vyčistite vnútro prívodu vody tečúcou vodou. Odstráňte nečistoty prichytené na doštičke.
3. Skontrolujte, či na rotore nie sú odštiepené časti, či nie je zdeformovaný, opotrebovaný alebo inak poškodený. Ak spozorujete akékoľvek abnormality, požiadajte autorizované servisné stredisko o opravu.
4. Pripevnite doštičku a utiahnite skrutku.

Kontrola

▲POZOR: Ak na rotore zistíte čokoľvek nezvyčajné, zariadenie nepoužívajte. V opačnom prípade môže dôjsť k poškodeniu nadstavca pumpy a k poraneniu.

- Celková kontrola

Skontrolujte prípadné poškodenie súčastí. V prípade potreby požiadajte naše autorizované centrum o ich výmenu.

- Kontrola rotora
Skontrolujte, či na rotore nie sú odštiepené časti, či nie je zdeformovaný, opotrebovaný alebo inak poškodený.

Mazanie pohyblivých častí

UPOZORNENIE: Dodržiavajte pokyny upravujúce frekvenciu a množstvo nanášaného maziva. Nedostatočné mazanie môže spôsobiť poškodenie pohyblivých častí.

Hnacia os:

Aplikujte mazivo (mazivo Makita N No.2 alebo ekvivalent) po každých 30 hodinách prevádzky.

- **Obr.18**

POZNÁMKA: Originálne mazivo značky Makita si môžete kúpiť od miestneho predajcu spoločnosti Makita.

Uskladnenie

Pri skladovaní nadstavca odstráňte hadicu. Pri skladovaní nadstavca oddeleného od motorovej jednotky nasadíte na koniec tyče kryt.

- **Obr.19**

Interval kontrol a údržby

Prevádzkové hodiny		Pred začatím činnosti	Denne (10 hodín)	30 hodín
Celá jednotka	Vizuálna kontrola na zistenie poškodenia súčastí	✓	-	-
Doštička a rotor	Vizuálna kontrola na zistenie poškodenia súčastí	✓	-	-
Hnacia os	Doplnenie maziva	-	-	✓
Motorová jednotka	Postupujte podľa pokynov v návode na používanie motorovej jednotky			

RIEŠENIE PROBLÉMOV

Pred požiadankou o vykonanie opravy najprv vykonajte vlastnú kontrolu. Ak zistíte problém, ktorý nie je vysvetlený v tomto návode, nepokúšajte sa stroj rozoberať. Namiesto toho požiadajte o opravu autorizované servisné strediská spoločnosti Makita, ktoré používajú len náhradné diely značky Makita.

Chybný stav	Predpokladaná príčina (porucha)	Náprava
Motor sa neštartuje.	-	Postupujte podľa pokynov v návode na používanie motorovej jednotky.
Motor sa zakrátko vypne.	-	Postupujte podľa pokynov v návode na používanie motorovej jednotky.
Otáčky motora sa nezvyšujú.	-	Postupujte podľa pokynov v návode na používanie motorovej jednotky.
Pumpa neštartuje. ⇒ Okamžite vypnite motor.	Potrubia motorovej jednotky a nadstavca nie sú správne prepojené.	Potrubia správne prepojte.
	Abnormálne fungovanie hnacieho systému	Požiadajte autorizované stredisko o opravu.

Chybný stav	Predpokladaná príčina (porucha)	Náprava
Prítok vody je nedostatočný.	Doštička na prívode vody je upchatá.	Vyčistite prívod vody.
	Vnútro čerpadla je upchaté.	Požiadajte autorizované stredisko o opravu.
	Rotor je opotrebovaný alebo poškodený.	Požiadajte autorizované stredisko o opravu.
Motorová jednotka abnormálne vibruje. ⇒ Okamžite vypnite motor.	Abnormálne fungovanie hnacieho systému	Požiadajte autorizované stredisko o opravu.

VOLITEĽNÉ PRÍSLUŠENSTVO

⚠ POZOR: Pre váš výrobok Makita opísaný v tomto návode odporúčame používať toto príslušenstvo alebo nadstavce. Pri použití iného príslušenstva či nadstavcov môže hroziť nebezpečenstvo zranenia osôb. Príslušenstvo a nadstavce sa môžu používať len na stanovené účely.

Ak potrebujete bližšie informácie týkajúce sa tohoto príslušenstva, obráťte sa na vaše miestne servisné stredisko firmy Makita.

- Originálna batéria a nabíjačka Makita

POZNÁMKA: Niektoré položky zo zoznamu môžu byť súčasťou balenia produktu vo forme štandardného príslušenstva. Rozsah týchto položiek môže byť v každej krajine odlišný.

VAROVÁNÍ

- Toto zařízení je navrženo k použití v komerčních oblastech.
- Toto zařízení nesmí být používáno dětmi. Čištění a uživatelskou údržbu nesmí provádět děti. Nedovolte dětem, aby si se zařízením hrály.
- Zařízení mohou používat osoby s omezenými fyzickými, smyslovými či duševními schopnostmi nebo s nedostatečnými zkušenostmi a znalostmi, jestliže jsou pod dohledem nebo pokud byly poučeny ohledně bezpečného používání výrobku a pokud rozumí souvisejícím rizikům.
- Před montáží, demontáží, čištěním nebo údržbou a při výměně dílů vždy vyjměte akumulátor ze zařízení.
- Čerpadla bez označení, že jsou chráněna proti účinkům mrazu, nesmí být během mrazivého počasí ponechána venku.
- Referenční typ akumulátoru naleznete v návodu k obsluze motorové jednotky.
- Postup pro vyjmutí nebo instalaci akumulátoru naleznete v návodu k obsluze motorové jednotky.
- Při likvidaci akumulátoru jej vyjměte z nářadí a zlikvidujte jej na bezpečném místě. Při likvidaci akumulátoru postupujte podle místních předpisů.
- Pokud nářadí delší dobu nepoužíváte, je nutné z něj akumulátor vyjmout.
- Akumulátor nezkratujte.
- Příslušné podrobnosti o opatřeních během uživatelské údržby viz kapitola „ÚDRŽBA“.

SPECIFIKACE

Model:		PF400MP
Výkon *1	Maximální výška zdvihu (vysoké otáčky)	14,0 m
	Maximální výška zdvihu (střední otáčky)	11,0 m
	Maximální výška zdvihu (nízké otáčky)	6,0 m
	Maximální průtok (vysoké otáčky)	145 l/min
	Maximální průtok (střední otáčky)	140 l/min
Kapacity *2	Maximální průtok (nízké otáčky)	95 l/min
	Maximální výška zdvihu (vysoké otáčky)	11,0 m
	Maximální výška zdvihu (nízké otáčky)	8,0 m
	Maximální průtok (vysoké otáčky)	120 l/min
Kapacity *3	Maximální průtok (nízké otáčky)	100 l/min
	Maximální výška zdvihu (vysoké otáčky)	15,0 m
	Maximální výška zdvihu (střední otáčky)	11,0 m
	Maximální výška zdvihu (nízké otáčky)	6,0 m
	Maximální průtok (vysoké otáčky)	150 l/min
	Maximální průtok (střední otáčky)	140 l/min
Maximální průtok (nízké otáčky)	95 l/min	
Maximální teplota vody		40 °C
Celková délka		725 mm
Čistá hmotnost		1,0 kg

*1. Kapacity čerpadlového nástavce ve spojení s akumulátorovou multifunkční motorovou jednotkou DUX60

*2. Kapacity čerpadlového nástavce ve spojení s akumulátorovou multifunkční motorovou jednotkou DUX18

*3. Kapacity čerpadlového nástavce ve spojení s akumulátorovou multifunkční motorovou jednotkou UX01G

*4. Hodnota pro maximální průtok je hodnota, když je výška zdvihu 0 m.

- Vzhledem k neustálému výzkumu a vývoji podléhají zde uvedené specifikace změnám bez upozornění.
- Specifikace se mohou pro různé země lišit.

Schválená motorová jednotka

Tento nástavec se smí používat pouze s následujícími motorovými jednotkami:

- Akumulátorová multifunkční motorová jednotka DUX60
- Akumulátorová multifunkční motorová jednotka DUX18
- Akumulátorová multifunkční motorová jednotka UX01G

VAROVÁNÍ: Nikdy nepoužívejte nástavec s motorovou jednotkou, která není schválena. Při použití v neschválené kombinaci může dojít k vážnému zranění.

POZNÁMKA: V evropských zemích (včetně Spojeného království a Ruska), Austrálii, na Novém Zélandu, v Koreji, Číně, Jižní Africe atd., které se řídí nařízením EMI (o elektromagnetickém rušení), nelze tento nástavec používat ve spojení s UX01G, jehož sériové číslo je nižší než 30291 a jež končí písmenem Y. Pokud sériové číslo UX01G splňuje následující podmínky, lze jej použít s nástavcem i těchto zemích:









- 30291Y nebo čísla větší než 30291, která končí písmenem Y
- Jakékoli číslo, které končí písmenem abecedy jiným než Y

* Sériové číslo je uvedeno na svorce akumulátoru, jak je vyobrazeno. Vzhled štítku se může lišit.

► Obr.1: 1. Sériové číslo

Symbyoly

Níže jsou uvedeny symboly, se kterými se můžete při použití nářadí setkat. Je důležité, abyste dříve, než s ním začnete pracovat, pochopili jejich význam.

	Buďte obzvláště opatrní a dávejte pozor.
	Přečtěte si návod k obsluze.
	Používejte přilbu, brýle a ochranu sluchu.
	Noste ochranné rukavice.
	Noste pevnou obuv s protiskluzovou podrážkou. Doporučujeme bezpečnostní obuv s ocelovou špičkou.
	Nepoužívejte na pitnou vodu.
	Maximální teplota vody je 40 °C.
	Nelijte ani nestříkejte vodu na kolemjdoucí, zvířata, motorovou jednotku nebo části pod napětím.



Pouze pro země EU

Z důvodu přítomnosti nebezpečných součástí v zařízeních mohou odpadní elektrické a elektronické zařízení, akumulátory a baterie negativně ovlivnit životní prostředí a lidské zdraví.

Elektrické a elektronické spotřebiče ani akumulátory nevyhazujte do domovního odpadu!

V souladu s evropskou směrnicí o odpadních elektrických a elektronických zařízeních, akumulátorech a bateriích a odpadních akumulátorech a bateriích, stejně jako jejím přizpůsobením ve vnitrostátním právu, by odpadní elektrická zařízení, baterie a akumulátory měly být uchovávány odděleně a měly by být odevzdaný na vyhrazeném sběrném místě komunálního odpadu, které je provozováno v souladu s předpisy na ochranu životního prostředí. Toto je označeno symbolem přeškrtnuté popelnice na kolečkách, který je umístěn na zařízení.

Účel použití

Tento nástavec je určen pouze k čerpání vody ve spojení se schválenou motorovou jednotkou. Nástavec nikdy nepoužívejte k žádným jiným účelům. Pokud je nástavec používán k nesprávnému účelu, může dojít k vážnému úrazu.

Prohlášení o shodě

Pouze pro evropské země

My, jako výrobci: **Makita Europe N.V.**, obchodní adresa: **Jan-Baptist Vinkstraat 2 3070 Kortenberg BELGIE**, pověřujeme pana **Kazuhisu Makino** sestavováním technického souboru a prohlašujeme na vlastní odpovědnost, že produkty; s označením: **Čerpadlový nástavec. označení typů: PF400MP.**

splňují všechna příslušná ustanovení směrnice **2006/42/ES** a také splňují všechna příslušná ustanovení následujících směrnic ES/EU: **2000/14/ES** a že jsou vyrobeny v souladu s následujícími harmonizovanými normami: **EN 60335-1:2012+A11:2014+A13:2017+A1:2019+A14:2019+A2:2019+A15:2021+A16:2023 EN IEC 60335-2-41:2021+A11:2021.**

Místo a datum prohlášení: **Kortenberg, Belgie. 1, 4, 2025**

Odpovědná osoba: **Kazuhisu Makino, ředitel – Makita Europe N.V.**

BEZPEČNOSTNÍ VÝSTRAHY

Bezpečnostní pokyny pro čerpadlo

VAROVÁNÍ: Před použitím si přečtěte všechny bezpečnostní výstrahy a pokyny, prostudujte si ilustrace a specifikace uváděné k tomuto stroji a také návod k obsluze motorové jednotky. Nedodržení všech dále uvedených pokynů může vést k elektrickému šoku, požáru a/nebo těžkému úrazu uživatele a/nebo okolostojících osob.

Všechny výstrahy a pokyny si uschovejte pro budoucí potřebu.

Pod pojmem „čerpadlo“ nebo „stroj“ je ve výstrahách a opatřeních míněn nástavec připojený k motorové jednotce.

Školení

1. **Pečlivě si přečtěte pokyny.** Obeznamte se s ovládacími prvky a správným používáním stroje.
2. **Nikdy nedovolte, aby stroj používaly děti, osoby s omezenými fyzickými, smyslovými či duševními schopnostmi nebo s nedostačnými zkušenostmi a znalostmi, ani osoby neobeznámené s těmito pokyny.** Věk obsluhy může být omezen místními předpisy.
3. **Se zařízením nikdy nepracujte v blízkosti osob, zvláště pak dětí a domácích zvířat.**
4. **Pamatujte, že za nehody nebo ohrožení jiných osob a jejich majetku odpovídá obsluha či uživatel.**

Příprava

1. **Při práci se zařízením vždy noste pevnou obuv a dlouhé kalhoty.**
2. **Nenoste volné oděvy nebo šperky, které by mohly být nasáty do vstupu vody.** Dejte pozor, aby se vaše dlouhé vlasy nedostaly do vstupů vody.
3. **Při používání elektrického nářadí vždy noste ochranné brýle určené k ochraně zraku.** Ochranné brýle musí splňovat požadavky normy ANSI Z87.1 v USA, EN 166 v Evropě nebo AS/NZS 1336 v Austrálii a na Novém Zélandu. V Austrálii a na Novém Zélandu je dle zákona též nutné nosit obličejový štít chránící obličej.

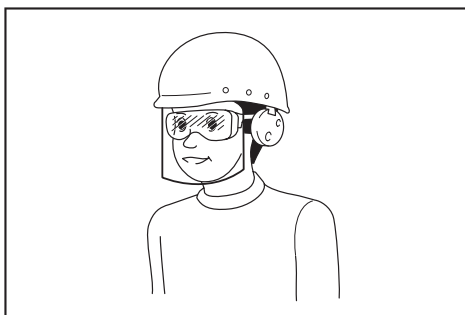

Za vynucení používání vhodných ochranných pracovních prostředků obsluhou nářadí či jinými osobami v bezprostřední blízkosti pracoviště odpovídá zaměstnavatel.

4. **Doporučujeme použití obličejové masky, abyste se vyhnuli podráždění způsobenému prachem.**
5. **Při obsluze stroje vždy noste neklouzavou ochrannou obuv.** Bezpečnostní obuv s uzavřenou špičkou a neklouzavou podrážkou sníží nebezpečí zranění.
6. **Vždy používejte ochranu sluchu – například sluchátka.** Nadměrný hluk může způsobit ztrátu sluchu.
7. **Noste ochranné rukavice.**

Obsluha

1. **Před použitím se ujistěte, že v pracovní oblasti nejsou žádné ostré předměty, které by mohly hadici poškodit.**
2. **Nelijte ani nestříkejte vodu na kolemjdoucí, zvířata, motorovou jednotku nebo části pod napětím.**
3. **Nepoužívejte čerpadlo na pitnou vodu.**
4. **Nečerpejte korozivní chemikálie nebo hořlavé kapaliny.**
5. **Nedovolte, aby se v prostoru zdržovaly děti, přihlížející a domácí mazlíčci.** Udržujte všechny děti, přihlížející a domácí mazlíčky ve vzdálenosti nejméně 5 m.
6. **Vypněte stroj, vyjměte akumulátor a ujistěte se, že se všechny pohyblivé díly zcela zastavily,**
 - kdykoli se od stroje vzdálíte,
 - před uvolňováním zablokování,
 - před kontrolou, čištěním či prováděním prací na stroji,
 - kdykoli začne stroj neobvykle vibrovat.
7. **Se strojem pracujte pouze za denního světla nebo při dostatečném umělém osvětlení.**
8. **Vždy udržujte správné postavení a rovnováhu a nepřeceňujte vlastní schopnosti.**
9. **Při práci ve svahu vždy dávejte pozor, kam šlapete.**
10. **Pracujte se strojem v doporučené poloze a na pevném povrchu.**
11. **Nepracujte se strojem ve výškách.**
12. **Pokud stroj zasáhne cizí předměty nebo pokud zjistíte jakoukoli abnormalitu, jako jsou neobvyklý hluk nebo vibrace stroje, okamžitě stroj**

vypněte a zastavte. Jestliže došlo k poškození stroje, požádejte místní servisní středisko společnosti Makita o opravu.

13. Zamezte neúmyslnému uvedení do chodu. Před vložením akumulátoru, zvedáním či přenášením stroje se ujistěte, že je přepínač ve vypnuté poloze. Přenášení stroje s prstem na přepínači nebo připojování ke zdroji energie se zapnutým přepínačem může způsobit úraz.
14. Před montáží a seřizením stroje vypněte stroj a vyjměte akumulátor.
15. Před spuštěním stroje si nasadte osobní ochranné pomůcky.
16. Před spuštěním stroje zkontrolujte, zda stroj není poškozen, zda nemá povoleno šrouby či matice a zda není nesprávně smontován. Zkontrolujte volný pohyb všech spínačů. Vyčistěte a osušte držadla.
17. Nikdy se nepokoušejte spustit stroje, pokud jsou stroj nebo hadice poškozené nebo neúplně smontované.
18. Ramenní postroj a rukojeť upravte tak, aby vyhovovaly postavě obsluhy.
19. Při práci používejte zádový postroj. Stroj držte pevně po pravém boku.

► Obr.2

20. Držte přední držadlo levou rukou a zadní rukojeť pravou rukou nehladě na to, zda jste pravák nebo levák. Uchopte držadla prsty a palci.
21. Nikdy se nepokoušejte obsluhovat stroj pouze jednou rukou. Ztráta kontroly může vést k vážnému nebo smrtelnému úrazu. Aby nedošlo k úrazu, držte ruce a nohy v dostatečné vzdálenosti od hroziče nebo zametacího bubnu.
22. Stroj používejte podle pokynů v návodu k použití motorové jednotky.
23. Pokyny ke spuštění a ovládání stroje najdete v jeho návodu k použití.
24. Při práci držte nářadí vždy oběma rukama. Při práci nářadí nikdy nedržte jen jednou rukou.
25. Nepoužívejte nářadí ve špatném počasí, nebo pokud hrozí nebezpečí blesku.
26. Před zahájením provozu se ujistěte, že je zádový postroj správně připevněn k nářadí.
27. Neponořujte stroj do vody a nepokládejte jej na mokré povrch.
28. Nenechávejte nářadí venku za deště bez dozoru.
29. Během provozu nebo při změně vaší pracovní polohy dávejte pozor, abyste nezakopli o hadice nebo potrubí u nohou.
30. Při používání stroje v blátivém terénu, na mokřem svahu nebo na kluzkém povrchu dbejte na to, abyste stáli pevně.

Přeprava

1. Při přepravě vypněte stroj. Jinak může neúmyslné spuštění vést k úrazu.

Vibrace

1. Vystavení nadměrným vibracím poškozují cévy nebo nervový systém obsluhy a způsobuje následující příznaky v prstech, rukou nebo zápěstích: „Ochablost“ (necitlivost), mravenčení, bolest, bodavá bolest, změna barvy či

stavu pokožky. Pokud nastane některý z těchto příznaků, vyhledejte lékaře.

Pro snížení rizika „nemoci bílých prstů“ udržujte ruce v teple a správně provádějte obsluhu a údržbu stroje a příslušenství.

Údržba a skladování

1. Všechny matice, šrouby a vruty udržujte dotažené – zajistěte tak bezpečnou provozuschopnost stroje.
2. Pokud jsou díly opotřebené nebo poškozené, vyměňte je za díly dodané společností Makita.
3. Uložte stroj na suché místo mimo dosah dětí.
4. Když stroj zastavíte, abyste jej zkontrolovali, opravili nebo uskladnili, vypněte stroj, ujistěte se, že se všechny pohyblivé díly zcela zastavily, a vyjměte akumulátor.
5. Ze zařízení vždy odstraňujte prach a nečistoty. K čištění nikdy nepoužívejte benzin, benzen, ředidlo, alkohol ani podobné prostředky. Mohlo by dojít ke změněm barvy, deformacím či popraskání plastových dílů.
6. Neprovádějte údržbu ani opravy, které nejsou uvedené v této příručce nebo návodu k obsluze motorové jednotky. Takové práce svěťte našemu autorizovanému servisnímu středisku.
7. Dodržujte pokyny pro mazání a výměnu příslušenství.
8. Vždy používejte pouze originální náhradní díly a příslušenství. Používání dílů či příslušenství dodaných jiným výrobcem může způsobit selhání zařízení, škody na majetku a/nebo vážné úrazy.
9. Kontrolu a údržbu stroje nechávejte pravidelně provádět v našem autorizovaném servisním středisku.
10. Před uložením stroj důkladně vyčistěte a proveďte potřebnou údržbu. Vyjměte akumulátor.
11. Zařízení nikdy o nic neopírejte (např. o stěnu). Jinak by mohlo náhle spadnout a způsobit úraz.

Práce s akumulátorovým nářadím a péče o něj

1. Nabíjení provádějte pouze pomocí nabíječky určené výrobcem. Nabíječka vhodná pro jeden typ akumulátoru může při použití s jiným akumulátorem vést ke vzniku nebezpečí požáru.
2. Elektrické nářadí používejte pouze s určenými akumulátory. Použití jiných akumulátorů může vyvolat nebezpečí zranění a požáru.
3. Pokud akumulátor nepoužíváte, udržujte jej mimo dosah jiných kovových předmětů, jako jsou kancelářské sponky, mince, klíče, hřebíky, šrouby nebo jiné malé kovové předměty, které mohou propojit svorky akumulátoru. Zkratování svorek akumulátoru může způsobit popáleniny nebo požár.
4. Při hrubém zacházení může z akumulátoru uniknout elektrolyt. Vyvarujte se styku s ním. Pokud dojde k náhodnému kontaktu, omyjte zasažené místo vodou. Pokud elektrolyt zasáhne oči, vyhledejte lékařskou pomoc. Elektrolyt uniklý z akumulátoru může způsobit podráždění nebo popálení pokožky.
5. Nepoužívejte poškozený nebo upravený akumulátor nebo nářadí. U poškozených nebo upravených akumulátorů může dojít k neočekávanému

chování, které může mít za následek požár, výbuch nebo riziko poranění.

6. **Akumulátor nebo nářadí nevystavujte ohni nebo vysokým teplotám.** Při vystavení žáru ohně nebo teplotám nad 130 °C může dojít k výbuchu.
7. **Postupujte dle nabíjecích pokynů a akumulátor nebo nářadí nenabíjejte mimo teplotní rozsah specifikovaný v pokynech.** Nesprávné nabíjení při teplotách mimo stanovený rozsah může poškodit akumulátor a zvýšit riziko požáru.

Elektrická bezpečnost a bezpečnost akumulátorů

1. **Akumulátor (akumulátory) nelikvidujte vzhováním do ohně.** Články mohou vybuchnout. Při likvidaci postupujte podle místních předpisů, jež mohou zahrnovat zvláštní pokyny.
2. **Akumulátory neotevírejte a nepoškozujte.** Vypuštěný elektrolyt je žíravý a může způsobit poranění očí nebo pokožky. Při spolknutí může být jedovatý.
3. **Nenabíjejte baterii v dešti nebo na mokřých místech.**
4. **Nenabíjejte akumulátor venku.**
5. **S nabíječkou, včetně zástrčky nabíječky a svorek, nemanipulujte mokřými rukama.**
6. **Nevyměňujte akumulátor v dešti.**
7. **Nevyjímejte akumulátor mokřými rukama.**
8. **Nevyměňujte akumulátor v louži nebo na mokřém povrchu.**

Servis

1. **Vaše elektrické nářadí si nechávejte opravovat kvalifikovaným pracovníkem s použitím výhradně identických náhradních dílů.** Tím zajistíte zachování bezpečnosti elektrického nářadí.
2. **Akumulátory nikdy sami nespravujte.** Opravy akumulátorů smí provádět pouze výrobce nebo autorizovaná servisní střediska.

TYTO POKYNY USCHOVEJTE.

VAROVÁNÍ: NEDOVOLTE, aby pohodlnost nebo pocit znalosti výrobku (získaný na základě předchozího použití) vedl k zanedbání dodržování bezpečnostních pravidel platných pro tento výrobek.

NESPRÁVNÉ POUŽÍVÁNÍ či nedodržení bezpečnostních pravidel uvedených v tomto návodu k obsluze může způsobit vážné zranění.

POPIS DÍLŮ

- **Obr.3:** 1. Kryt 2. Trubka 3. Vstup vody 4. Přípojka vody 5. Hadicová svorka

SESTAVENÍ

VAROVÁNÍ: Před montáží a seřizením zařízení vypněte motor a vyjměte akumulátor. Jinak se může stroj nechtěně spustit a způsobit zranění.

VAROVÁNÍ: Při montáži nebo seřizování mějte zařízení vždy položené na zemi. Provádí-li se montáž nebo seřizování zařízení ve vislé poloze, může dojít k vážnému zranění.

VAROVÁNÍ: Řiďte se výstrahami a dodržujte opatření uvedená v kapitole „BEZPEČNOSTNÍ VAROVÁNÍ“ a v návodu k obsluze motorové jednotky.

Montáž čerpadlového nástavce

1. Vyšroubujte 2 šrouby.
► **Obr.4:** 1. Šroub
2. Nasaďte trubku do hlavy čerpadla tak, aby otvor na trubce byl zarovnan s otvorem na hlavě čerpadla. Pevným utažením 2 šroubů trubku připevněte.
► **Obr.5:** 1. Otvor 2. Trubka 3. Šroub

POZNÁMKA: Šrouby utahujte utahovacím momentem 2,5–4,5 N•m.

Montáž nástavcové tyče

UPOZORNĚNÍ: Po instalaci se vždy ujistěte, že je trubice nástavce bezpečně zajištěná. Nesprávná instalace může způsobit pád nástavce z hnací jednotky a následnému zranění.

Namontujte nástavcovou tyč na motorovou jednotku.

1. Odstraňte kryt z konce trubky.
► **Obr.6:** 1. Trubka 2. Kryt

POZOR: Krytku nevyhazujte, protože je potřeba pro následné uskladnění nástavce.

2. Otočte páčku směrem k nástavci.
► **Obr.7:** 1. Páčka
3. Kolík vyrovnejte se značkou šipky na hnací jednotce. Zasuňte trubku, dokud uvolňovací tlačítko nevyskočí.

Dbejte, aby byla polohová čára na vrcholku značky šipky na hnací jednotce a aby značka na hnací jednotce a značka šipky na trubce směřovaly proti sobě.

- **Obr.8:** 1. Uvolňovací tlačítko 2. Značka šipky na hnací jednotce 3. Kolík 4. Polohová čára 5. Značka šipky na trubce

4. Otočte páčku směrem k motorové jednotce.
► **Obr.9:** 1. Páčka

Zajistěte, aby byla plocha páčky rovnoběžná s tyčí.

POZOR: Páčku neutahujte, pokud není zasunutá nástavcová tyč. Páčka by jinak mohla vstup hnacího hřídele příliš stáhnout a poškodit ho.

Chcete-li tyč vyjmout, otočte páčku směrem k nástavci a vytáhněte tyč při současném stisknutí uvolňovacího

tlačítka.

► **Obr.10:** 1. Uvolňovací tlačítko 2. Páčka 3. Tyč

PRÁCE S NÁŘADÍM

VAROVÁNÍ: Řiďte se výstrahami a dodržujte opatření uvedená v kapitole „BEZPEČNOSTNÍ VAROVÁNÍ“ a v návodu k obsluze motorové jednotky.

UPOZORNĚNÍ: Nepoužívejte stroj bez instalace hadice k čerpadlovému nástavci.

UPOZORNĚNÍ: Při používání stroje vždy upevněte hadici. Hadice může v důsledku výtlačného tlaku vyšlehnout.

UPOZORNĚNÍ: Seřídte polohu závěsu a délku ramenního postroje tak, abyste před provozem mohli zaujmout pohodlnou polohu.

POZOR: Nečerpejte vodu obsahující velké množství pevných látek nebo mořskou vodu.

POZOR: Nečerpejte vodu o teplotě přesahující 40 °C.

POZOR: Po použití vypusťte vodu z hadice.

POZOR: Při přemísťování stroje nebo změně pracovní polohy se ujistěte, že je stroj vypnutý, přitom držte hadici. Pokud se pohybujete bez držení hadice, může dojít k poškození stroje.

POZOR: Po odčerpání odpadních vod čerpejte čistou vodu, aby se smyly nečistoty ulpívající na vstupu vody a uvnitř hadice.

POZOR: Zařízení nepokládejte na zem, pokud je zapnuté. Do vstupu vody se může dostat písek nebo prach a způsobit poruchu nebo zranění.

Instalace hadice

POZOR: Při instalaci nebo demontáži hadice dávejte pozor, aby voda uvnitř hadice nepostříkala obsluhu nebo motorovou jednotku.

Nainstalujte hadici k přípojce vody a upevněte hadici pomocí hadicové svorky. Pevně utáhněte šroub hadicové svorky pomocí šroubováku.

► **Obr.11:** 1. Šroub

POZNÁMKA: Hadice, kterou lze nainstalovat na přípojku vody, je následující:

- Vnitřní průměr hadice je 25 mm.
- Vnější průměr hadice je 33 mm nebo méně.

Čerpání

Držte zařízení pevně oběma rukama a provádějte čerpání.

► **Obr.12**

POZNÁMKA: Čerpání lze spustit přibližně od hladiny vody 20 mm a může se provádět do zbyvajících hladiny vody přibližně 10 mm.

Při použití čerpadlového nástavce v bahnitě nebo písčité půdě, vyložte půdu pomocí bloků nebo jiných materiálů a použijte čerpadlový nástavec na nich.

► **Obr.13**

POZNÁMKA: Uvědomte si, že čerpání velkého množství vody, která obsahuje jemné částice, jako jsou usazeniny, zkrátí životnost čerpadlového nástavce.

POZOR: Čerpadlový nástavec nezasuňte hlouběji, než je mezní značka na trubce. V opačném případě hrozí poškození stroje.

► **Obr.14:** 1. Mezní značka

POZNÁMKA: Je-li výstup hadice ve vodě, uvědomte si, že voda po zastavení čerpání poteče zpět.

► **Obr.15**

POZNÁMKA: Pokud je poloha výstupu hadice níže než hladina vody, uvědomte si, že voda bude z výstupu hadice dále vytékat i po zastavení čerpání.

► **Obr.16**

ÚDRŽBA

VAROVÁNÍ: Před prohlídkou nebo údržbou zařízení vypněte motor a vyjměte akumulátor. Jinak se může stroj nechtěně spustit a způsobit vážné zranění.

VAROVÁNÍ: Při kontrole nebo údržbě zařízení jej vždy položte. Provádí-li se montáž nebo seřizování zařízení ve svislé poloze, může dojít k vážnému zranění.

VAROVÁNÍ: Řiďte se výstrahami a dodržujte opatření uvedená v kapitole „BEZPEČNOSTNÍ VAROVÁNÍ“ a v návodu k obsluze motorové jednotky.

UPOZORNĚNÍ: Při provádění kontroly či údržby použijte ochranné rukavice.

POZOR: Nikdy nepoužívejte benzín, benzen, ředidlo, alkohol či podobné prostředky. Mohlo by tak dojít ke změnám barvy, deformacím či vzniku prasklin.

K zachování BEZPEČNOSTI a SPOLEHLIVOSTI výrobku musí být opravy a veškerá další údržba či seřizování prováděny autorizovanými nebo továrními servisními středisky společnosti Makita s využitím náhradních dílů Makita.

Čištění vstupu vody

Pokud je vstup vody ucpaný pískem nebo jinou pevnou látkou, postupujte podle níže uvedených kroků.

1. Povolte šroub vstupu vody a poté podložku

otočením vjmete.

► **Obr.17:** 1. Šroub 2. Podložka 3. Oběžné kolo

2. Vyčistěte vnitřek vstupu vody tekoucí vodou.

Odstraňte nečistoty ulpělé na podložce.

3. Zkontrolujte oběžné kolo, zda není odštipnuté, zdeformované, opotřebené nebo jinak poškozené. Pokud si všimnete jakékoli abnormality, požádejte autorizované servisní středisko o opravu.

4. Připevněte desku a utáhněte šroub.

Kontrola

⚠ UPOZORNĚNÍ: Stroj nepoužívejte, pokud zjistíte jakoukoli abnormalitu oběžného kola. V opačném případě může dojít k poškození čerpadlového nástavce a ke zranění.

- Celková kontrola
Zkontrolujte, zda nejsou poškozeny díly. Pokud jsou některé části poškozené, požádejte naše autorizované servisní středisko o výměnu.
- Kontrola oběžného kola

Zkontrolujte oběžné kolo, zda není odštipnuté, zdeformované, opotřebené nebo jinak poškozené.

Mazání pohyblivých částí

POZOR: Dodržujte pokyny týkající se frekvence mazání a množství nanášeného maziva. Při nedostatečném mazání hrozí poškození pohyblivých částí.

Hnací osa:

Nanášejte tuk (tuk Makita N No.2 nebo srovnatelný) každých 30 hodin provozu.

► **Obr.18**

POZNÁMKA: Originální mazivo Makita zakoupíte u místního prodejce Makita.

Skladování

Při ukládání nástavce odpojte hadici. Při ukládání nástavce odděleně od motorové jednotky nasadte na konec trubky kryt.

► **Obr.19**

Intervaly kontroly a údržby

Provozní hodiny		Před zahájením provozu	Denně (10 hodin)	30 hodin
Celá jednotka	Vizuální kontrola poškozených částí	✓	-	-
Podložka a oběžné kolo	Vizuální kontrola poškozených částí	✓	-	-
Hnací osa	Nanesení maziva	-	-	✓
Hnací jednotka	Viz návod k obsluze motorové jednotky			

ŘEŠENÍ POTÍŽÍ

Před žádostí o opravu proveďte nejprve prohlídku sami. Pokud narazíte na problém, který není popsán v návodu, nepokoušejte se stroj demontovat. Požádejte o pomoc některé z autorizovaných servisních středisek Makita, kde k opravám vždy používají náhradní díly Makita.

Problém	Pravděpodobná příčina (porucha)	Náprava
Motor nelze spustit.	-	Viz návod k obsluze motorové jednotky.
Motor se brzy zastaví.	-	Viz návod k obsluze motorové jednotky.
Nelze zvýšit otáčky motoru.	-	Viz návod k obsluze motorové jednotky.
Čerpadlo nelze spustit. ⇒ Motor okamžitě vypne.	Trubky hnací jednotky a nástavce nejsou správně spojeny. Nesprávná funkce systému pohonu	Připojte potrubí správným způsobem. O opravu požádejte v autorizovaném servisním středisku.
Průtok vody je nedostatečný.	Deska vstupu vody je ucpaná. Vnitřek čerpadla je ucpaný. Oběžné kolo je opotřebené nebo poškozené.	Vyčistěte vstup vody. O opravu požádejte v autorizovaném servisním středisku. O opravu požádejte v autorizovaném servisním středisku.
Hnací jednotka nezvykle vibruje. ⇒ Motor okamžitě vypne.	Nesprávná funkce systému pohonu	O opravu požádejte v autorizovaném servisním středisku.

VOLITELNÉ PŘÍSLUŠENSTVÍ

⚠ UPOZORNĚNÍ: Se strojem Makita popsaným v tomto návodu doporučujeme používat následující příslušenství a nástavce. Při použití jiného příslušenství či nástavců může hrozit nebezpečí zranění osob. Příslušenství lze používat pouze pro stanovené účely.

Potřebujete-li bližší informace ohledně tohoto příslušenství, obraťte se na místní servisní středisko společnosti Makita.

- Originální akumulátor a nabíječka Makita

POZNÁMKA: Některé položky seznamu mohou být k produktu přibaleny jako standardní příslušenství. Přibalené příslušenství se může v různých zemích lišit.

OPOZORILO

- Ta naprava je zasnovana za uporabo na komercialnih območjih.
- Te naprave ne smejo uporabljati otroci. Otroci ne smejo izvajati čiščenja in uporabniškega vzdrževanja. Otroci se z napravo ne smejo igrati.
- Naprave lahko na varen način, če razumejo vključena tveganja, uporabljajo osebe z zmanjšanimi fizičnimi, čutilnimi ali psihičnimi sposobnostmi ter s pomanjkanjem izkušenj in znanja, če so pod ustreznim nadzorom ali so prejele navodila v zvezi z uporabo naprave.
- Pred sestavljanjem, razstavljanjem, čiščenjem ali vzdrževanjem in pri zamenjavi delov vedno odstranite baterijo iz naprave.
- Črpalk brez oznake, da so zaščitene pred zmrzaljo, ne smete pustiti na prostem v času zmrzali.
- Za vrsto baterije glejte navodila za uporabo pogonske enote.
- Za informacije o odstranitvi ali namestitvi baterije preberite navodila za uporabo pogonske enote.
- Ko želite akumulatorsko baterijo zavreči, jo vzemite iz orodja in odložite med odpadke na varno mesto. Upoštevajte lokalne uredbe glede odlaganja baterije.
- Če orodja ne boste uporabljali dalj časa, morate odstraniti baterijo.
- Ne povzročite kratkega stika akumulatorske baterije.
- Za primerne podrobnosti o previdnostnih ukrepih med vzdrževanjem glejte poglavje „VZDRŽEVANJE“.

TEHNIČNI PODATKI

Model:		PF400MP
Zmogljivosti *1	Najvišja višina dviga (visoka hitrost)	14,0 m
	Najvišja višina dviga (srednja hitrost)	11,0 m
	Najvišja višina dviga (nizka hitrost)	6,0 m
	Najvišja hitrost pretoka (visoka hitrost)	145 l/min
	Najvišja hitrost pretoka (srednja hitrost)	140 l/min
	Najvišja hitrost pretoka (nizka hitrost)	95 l/min
Zmogljivosti *2	Najvišja višina dviga (visoka hitrost)	11,0 m
	Najvišja višina dviga (nizka hitrost)	8,0 m
	Najvišja hitrost pretoka (visoka hitrost)	120 l/min
	Najvišja hitrost pretoka (nizka hitrost)	100 l/min
Zmogljivosti *3	Najvišja višina dviga (visoka hitrost)	15,0 m
	Najvišja višina dviga (srednja hitrost)	11,0 m
	Najvišja višina dviga (nizka hitrost)	6,0 m
	Najvišja hitrost pretoka (visoka hitrost)	150 l/min
	Najvišja hitrost pretoka (srednja hitrost)	140 l/min
	Najvišja hitrost pretoka (nizka hitrost)	95 l/min
Najvišja temperatura vode		40 °C
Celotna dolžina		725 mm
Neto teža		1,0 kg

*1. Zmogljivosti nastavka za črpanje v povezavi z brezžično večfunkcijsko pogonsko glavo DUX60

*2. Zmogljivosti nastavka za črpanje v povezavi z brezžično večfunkcijsko pogonsko glavo DUX18

*3. Zmogljivosti nastavka za črpanje v povezavi z brezžično večfunkcijsko pogonsko glavo UX01G

*4. Vrednost za najvišjo hitrost pretoka je vrednost pri višini dviga 0 m.

- Ker nenehno opravljamo raziskave in razvijamo svoje izdelke, se lahko tehnični podatki v tem dokumentu spremenijo brez obvestila.
- Tehnični podatki se lahko razlikujejo od države do države.

Odobrena pogonska enota

Uporaba tega priključka je odobrena le za naslednji pogonski enoti:

- Brezžična večfunkcijska pogonska glava DUX60
- Brezžična večfunkcijska pogonska glava DUX18
- Brezžična večfunkcijska pogonska glava UX01G

⚠ OPOZORILO: Priključka nikoli ne uporabljajte z neodobreno pogonsko enoto. Neodobrene kombinacije lahko povzročijo hude telesne poškodbe.

OPOMBA: V evropskih državah (vključno z Združenim kraljestvom in Rusijo), Avstraliji, Novi Zelandiji, Koreji, na Kitajskem, v Južni Afriki itd., ki imajo predpis EMI (elektromagnetne motnje), tega priključka ni dovoljeno uporabljati z modelom UX01G, katerega serijska številka je nižja od 30291 s končnico na črko Y. Če serijska številka modela UX01G ustreza kateremu koli od naslednjih pogojev, se ga lahko uporablja s tem priključkom tudi v navedenih državah:





- 30291Y ali številka, večja od 30291 s koncem na Y
- Katera koli številka, ki se konča s črko, ki ni Y

* Serijska številka je navedena na baterijskem priključku, kot je prikazano na sliki. Oblika nalepke je lahko drugačna.

▶ **SI.1:** 1. Serijska številka

Simboli

Naslednji simboli se lahko uporabljajo v povezavi s strojem. Pred uporabo izdelka se obvezno seznanite z njihovim pomenom.

	Potrebna je posebna pozornost in previdnost.
	Preberite navodila za uporabo.
	Nosite čelado, očala in zaščito za sluh.
	Nosite zaščitne rokavice.
	Nosite močne škornje z neдрsečim podplatom. Priporočajo se zaščitni škornji z jekleno kapico za zaščito prstov.
	Ne uporabljajte za pitno vodo.
	Najvišja temperatura vode je 40 °C.
	Vode ne polivajte ali škropite na osebe v bližini, živali, pogonsko enoto ali dele z napajanjem.



Samo za države EU

Zaradi prisotnosti nevarnih komponent v opremi imajo lahko uporabljena električna in elektronska oprema, akumulatorji in baterije negativen vpliv na okolje in zdravje ljudi.

Električnih in elektronskih naprav ali baterij ne odlagajte med gospodinjne odpadke! Skladno z evropsko Direktivo o odpadni električni in elektronski opremi, o akumulatorjih in baterijah ter odpadnih akumulatorjih in baterijah ter njeno uporabo v državnih zakonih morate rabljeno električno in elektronsko opremo, baterije in akumulatorje zbirati ločeno ter dostaviti na posebno zbiralno mesto za komunalne odpadke, ki deluje skladno s predpisi za zaščito okolja. To nakazuje simbol prečrtanega smetnjaka s kolesi, ki je natisnjen na opremi.

Predvidena uporaba

Priključek je oblikovan izključno za črpanje vode ob uporabi odobrene pogonske enote. Priključka nikoli ne uporabljajte za druge namene. Ob nepravilni uporabi lahko pride do hudih telesnih poškodb.

Izjave o skladnosti

Samo za evropske države

Mi kot proizvajalec: **Makita Europe N.V.**, sedež podjetja: **Jan-Baptist Vinkstraat 2 3070 Kortenberg BELGIUM**, pooblaščamo **Kazuhisa Makino** za pripravo tehnične dokumentacije in z izključno odgovornostjo izjavljamo, da izdelki:

z oznako: **Nastavek za črpanje**. Oznaka tipa oz. tipov: **PF400MP**.

izpolnjujejo vse ustrezne določbe Direktive **2006/42/ES** in tudi vse ustrezne določbe naslednjih direktiv ES/EU: **2000/14/ES** in so izdelani v skladu z naslednjimi harmoniziranimi standardi: **EN 60335-1:2012+A11:2014+A13:2017+A1:2019+A14:2019+A2:2019+A15:2021+A16:2023**. **EN IEC 60335-2-41:2021+A11:2021**.

Kraj in datum izjave: **Kortenberg, Belgija, 1, 4, 2025**
Odgovorna oseba: **Kazuhisa Makino, Direktor – Makita Europe N.V.**

VARNOSTNA OPOZORILO

Varnostna navodila za črpaliko

⚠ OPOZORILO: Pred uporabo preberite vsa varnostna opozorila, navodila, slike in tehnične podatke, ki so priloženi tej napravi, ter navodila za uporabo pogonske enote. Zaradi neupoštevanja vseh spodnjih navodil lahko pride do električnega udara, požara in/ali hude telesne poškodbe upravljalca in/ali oseb v okolici.

Shranite vsa opozorila in navodila za poznejšo uporabo.

Izraza „črpalka“ in „stroj“ v opozorilih in previdnostnih ukrepih se nanašata na kombinacijo priključka in pogonske enote.

Upособljanje

1. Pozorno preberite navodila. Seznanite se s funkcijami za upravljanje in pravilno uporabo stroja.
2. Nikoli ne dovolite uporabe orodja otrokom, osebam z zmanjšanimi fizičnimi, čutilnimi ali psihičnimi sposobnostmi ter s pomanjkanjem izkušenj in znanja ter osebam, ki niso seznanjene z navodili za uporabo stroja. Lokalni predpisi morda omejujejo starost uporabnika stroja.
3. Nikoli ne uporabljajte orodja v bližini ljudi, še posebej otrok, ali hišnih ljubljenčkov.
4. Upoštevajte, da je upravljavec ali uporabnik odgovoren za nesreče ali nevarnosti, ki se zgodijo drugim ljudem ali njihovi lastnini.

Priprava

1. Pri delu s strojem vedno nosite kakovostno obutev in dolge hlače.
2. Ne nosite ohlapnih oblačil ali nakita, ki bi jih lahko potegnili v vhod za vodo. Pazite, da dolgi lasje ne bodo v bližini vhodov za vodo.
3. Pri uporabi električnih orodij vedno nosite zaščitna očala, da preprečite poškodbe oči. Očala morajo ustrežati standardu ANSI Z87.1 v ZDA, EN 166 v Evropi ali AS/NZS 1336 v Avstraliji/Novi Zelandiji. V Avstraliji/Novi Zelandiji je zakonsko zahtevano tudi nošenje obrazne zaščite.

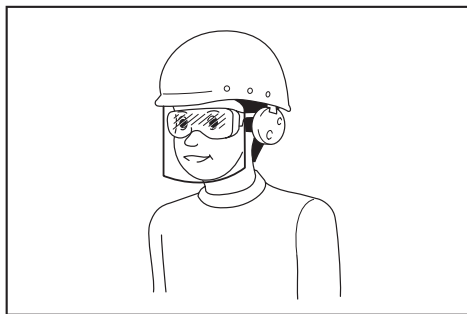

Delodajalec mora zagotoviti, da upravljavci orodja in druge osebe v neposrednem delovnem območju uporabljajo ustrezno zaščitno opremo.

4. Da preprečite draženje zaradi prahu, priporočamo, da nosite obrazno masko.
5. Med delom s strojem vedno nosite zaščitno obutev z nredščim podplatom. Zaprti zaščitni škornji in čevlji, ki ne drsijo, zmanjšajo nevarnost poškodb.
6. Uporabljajte zaščito za sluh, kot so naušniki. Izpostavljenost hrupu lahko povzroči izgubo sluha.
7. Nosite zaščitne rokavice.

Uporaba

1. Pred uporabo se prepričajte, da na območju dela ni nobenih ostrih predmetov, s katerimi bi se lahko poškodovala cev.
 2. Vode ne polivajte ali škropite na osebe v bližini, živali, pogonsko enoto ali dele z napajanjem.
 3. Črpalke ne uporabljajte za pitno vodo.
 4. Ne črčajte korozivnih kemikalij ali vnetljivih tekočin.
 5. Na območju ne sme biti otrok, mimoidočih in domačih ljubljenčkov. Otroci, mimoidoči in domači ljubljenčki naj bodo oddaljeni vsaj 5 metrov.
 6. Izklopite stroj, odstranite akumulatorsko baterijo in se prepričajte, da so se vsi premični deli popolnoma ustavili:
 - ko greste stran od stroja,
 - preden odstranite ovire,
 - pred pregledom, čiščenjem ali delom na stroju,
 - če začne stroj neobičajno vibrirati.
 7. Stroj upravljajte samo podnevi ali ob dobri umetni svetlobi.
 8. Ne segajte predaleč z orodjem in stalno ohranjajte ravnotežje.
 9. Pri hoji po pobočjih bodite vedno previdni.
 10. Stroj uporabljajte v priporočenem položaju na trdni podlagi.
 11. Stroja ne uporabljajte na visokih mestih.
 12. Stroj nemudoma izklopite, če stroj naleti na tuje in če pri njem opazite kake nepravilnosti, kot je nenavaden zvok ali tresenje. Če je stroj poškodovan, se za popravilo obrnite na pooblaščen servisne centre Makita.
 13. Preprečite nenamerni zagon. Pazite, da je stikalo v izklopljenem položaju, preden vstavite akumulatorsko baterijo, dvignete stroj ali ga prenašate. Prenašanje stroja s prstom na stikalo ali napajanje stroja z vklopljenim stikalom lahko povzroči nesrečo.
 14. Preden sestavite ali nastavljate stroj, ga izklopite in odstranite akumulatorsko baterijo.
 15. Pred zagonom stroja si nadenite osebno zaščitno opremo.
 16. Pred zagonom stroja se prepričajte, da ni poškodovan, da so vijaki/matice ustrezno pritrjeni in da je oprema pravilno sestavljena. Preverite, ali stikala nemoteno delujejo. Očistite in posušite ročaje.
 17. Nikoli ne poskušajte zagnati stroja, če sta stroj ali cev poškodovana ali ne povsem sestavljena.
 18. Prilagodite ramenski jermen in ročaj, da bosta ustrezala telesni višini upravljavca.
 19. Med delom uporabljajte ramenski jermen. Napravo trdno držite na vaši desni strani.
- SI.2
20. Srednji ročaj držite z levo roko, zadnje držalo pa z desno roko, ne glede na to, ali ste levičar ali desničar. Držite ročaja z vsemi prsti.
 21. Naprave nikoli ne upravljajte z eno roko. Izguba nadzora nad opremo lahko povzroči hude ali smrtne telesne poškodbe. Da

zmanjšate možnost poškodb, rok in nog ne približujte krtačam ali pometalnim bobnom.

22. Za pravilno uporabo upoštevajte navodila za uporabo pogonske enote.
23. Za zagon in upravljanje naprave preberite navodila za uporabo pogonske enote.
24. Med uporabo orodje vedno držite z obema rokama. Orodja med uporabo nikoli ne držite z eno roko.
25. Ne uporabljajte orodja v slabem vremenu ali kadar obstaja nevarnost udara strele.
26. Pred začetkom uporabe se prepričajte, da je naramni pas ustrezno pritrjen na orodje.
27. Stroja ne smete potopiti v vodo ali ga položiti na mokro površino.
28. Orodja ne puščajte zunaj v dežju brez nadzora.
29. Med delom ali med spreminjanjem delovnega položaja bodite pozorni, da se ne spotaknete čez cevi ali gibljive cevi pri nogah.
30. Kadar stroj uporabljate na blatnih tleh, mokrem pobočju ali kraju, na katerem drsi, pazite, da vam ne spodrsne.

Prenašanje

1. Med prenašanjem izklopite stroj. V nasprotnem primeru lahko nenameren zagon povzroči telesno poškodbo.

Vibracije

1. Izpostavljenost prekomernemu tresenju poškoduje krvne žile ali živčni sistem upravljavca in v prstih, rokah ali zapestjih povzroči naslednje simptome: „Zaspanost“ (otrplost), sklenje, bolečina, občutek zbadanja, sprememba barve kože ali kožne spremembe. Če pride do katerega od teh simptomov, se posvetujte z zdravnikom. Za zmanjšanje tveganja za „sindrom belih prstov“ ohranite vaše roke med uporabo tople ter dobro vzdržujte napravo in pripomočke.

Vzdrževanje in shranjevanje

1. Vse matice, čepi in vijaki naj bodo trdno priviti, da zagotovite varno delovanje stroja.
2. Obrabljene ali poškodovane dele zamenjajte z nadomestnimi deli, ki jih dobavi Makita.
3. Stroj hranite na suhem mestu in izven dosega otrok.
4. Ko želite stroj zaustaviti za potrebe pregleda, servisiranja ali shranjevanja, ga izklopite in počakajte, da se vsi premični deli povsem zaustavijo, ter odstranite akumulatorsko baterijo.
5. Z opreme vedno očistite prah in umazanijo. Za ta namen nikoli ne uporabljajte bencina, razredčila, alkohola ipd., saj lahko pride do razbarvanosti, deformacij ali razpok na plastičnih komponentah.
6. Ne izvajajte vzdrževalnih del ali popravil, ki niso opisana v tem priročniku ali navodilih za uporabo pogonske enote. Za takšna dela se obrnite na pooblaščenega serviserja.
7. Sledite navodilom za mazanje in zamenjavo dodatkov.
8. Vedno uporabljajte le originalne nadomestne dele in pripomočke. Uporaba delov ali

pripomočkov drugih dobaviteljev lahko povzroči okvaro orodja, premoženjsko škodo in/ali hude telesne poškodbe.

9. Pooblaščenega serviserja prosite za redno pregledovanje in vzdrževanje naprave.
10. Pred shranjevanjem stroj povsem očistite in izvedite vzdrževalna dela. Odstranite akumulatorsko baterijo.
11. Ne prisanjajte opreme ob druge predmete, npr. ob steno, sicer lahko nenadoma pade in povzroči telesne poškodbe.

Uporaba akumulatorskega orodja in ravnana z njim

1. Orodje polnite samo s polnilnikom, ki ga je določil proizvajalec. Polnilnik, ki je primeren za eno vrsto akumulatorskih baterij, lahko pomeni nevarnost požara, če ga uporabljate z drugimi akumulatorskimi baterijami.
 2. Električno orodje uporabljajte le s posebej označenimi akumulatorskimi baterijami. Uporaba drugih akumulatorskih baterij lahko pomeni nevarnost telesnih poškodb in požara.
 3. Ko akumulatorske baterije ne uporabljate, je ne hranite ob kovinskih predmetih, kot so sponke za papir, kovanci, ključi, žebliji, vijaki ali drugi manjši kovinski predmeti, ki lahko povzročijo stik med priključkoma. Kratak stik akumulatorskih priključkov lahko povzroči opekline ali požar.
 4. V neprimernih pogojih lahko iz akumulatorja uhaja tekočina; izogibajte se stiku. Če pride do nenamernega stika, sperite z vodo. Če pride tekočina v stik z očmi, takoj poiščite zdravniško pomoč. Tekočina iz akumulatorja lahko povzroči draženje ali opekline.
 5. Ne uporabljajte akumulatorskega sklopa ali orodja, ki je poškodovano ali spremenjeno. Delovanje poškodovanih ali spremenjenih akumulatorjev je nepredvidljivo in lahko povzroči požar, eksplozijo ali telesne poškodbe.
 6. Akumulatorskega sklopa in orodja ne izpostavljajte ognju ali previsoki temperaturi. Izpostavljenost ognju ali temperaturam nad 130 °C lahko povzroči eksplozijo.
 7. Upoštevajte vsa navodila glede polnjenja in akumulatorskih baterij ali orodja ne polnite zunaj določenega temperaturnega obsega. Nepravilno polnjenje ali polnjenje pri temperaturah, ki so zunaj določenega obsega, lahko poškoduje akumulator in poveča nevarnost požara.
- #### Električna zaščita in zaščita akumulatorja
1. Akumulatorja/-ev ni dovoljeno metati v ogenj. Celica lahko eksplodira. Preverite lokalne predpise glede morebitnih posebnih navodil za odstranjevanje.
 2. Ne odpirajte ali spreminjajte akumulatorja/-ev. Sproščeni elektrolit je koroziven in lahko povzroči poškodbe oči ali kože. Pri zaužitju je lahko strupen.
 3. Akumulatorja ne polnite v dežju ali na mokrih mestih.
 4. Akumulatorja ne polnite na prostem.
 5. Ne dotikajte se polnilnika, vtiča polnilnika in priključkov polnilnika z mokrimi rokami.
 6. Akumulatorja ne menjajte v dežju.

7. Akumulatorja ne menjajte z mokrimi rokami.
8. Ne menjajte baterije v luži ali na mokri površini.

Service

1. Električno orodje lahko servisira samo usposobljen serviser, ki uporablja ustrezne nadomestne dele. Tako bo zagotovljena varnost električnega orodja.
2. Nikoli ne servisirajte poškodovanih akumulatorskih sklopov. Servis akumulatorskih sklopov lahko izvaja samo proizvajalec ali pooblaščen serviser.

SHRANITE TA NAVODILA.

⚠ OPOZORILO: NE dovolite, da bi zaradi udobnejšega dela ali znanja o uporabi izdelka (pridobljenega z večkratno uporabo) opustili strogo upoštevanje varnostnih zahtev in okviru pravilne uporabe orodja.

ZLORABA ali neupoštevanje varnostnih zahtev v teh navodilih za uporabo lahko povzroči resne telesne poškodbe.

OPIS DELOV

- **SI.3:** 1. Kapica 2. Cev 3. Vhod za vodo 4. Odtok vode 5. Sponka za cev

MONTAŽA

⚠ OPOZORILO: Preden sestavite ali nastavljate opremo, motor izklopite in odstranite akumulatorsko baterijo. V nasprotnem primeru se lahko stroj nepričakovano zažene in povzroči telesno poškodbo.

⚠ OPOZORILO: Med sestavljanjem ali prilaganjem opremo vedno položite na tla. Sestavljanje ali prilaganje opreme v pokončnem položaju lahko povzroči hude telesne poškodbe.

⚠ OPOZORILO: Upoštevajte opozorila in previdnostne ukrepe v poglavju „VARNOSTNA OPOZORILA“ in navodila za uporabo pogonske enote.

Sestavljanje nastavka za črpanje

1. Odstranite 2 vijaka.
 - **SI.4:** 1. Vijak
2. Cev vstavite v glavo črpalke tako, da je odprtina na cevi poravnana z odprtino na glavi črpalke. Trdno privijte 2 vijaka, da pritrдите cev.
 - **SI.5:** 1. Odprtina 2. Cev 3. Vijak

OPOMBA: Pri privijanju vijakov uporabite 2,5 – 4,5 N•m zateznega navora.

Montaža priključne cevi

⚠ POZOR: Po namestitvi priključne cevi vedno preverite, ali je cev čvrsto pritrjena. Nepravilna namestitev lahko povzroči, da cev pade iz pogonske enote in poškoduje ljudi.

Namestite priključno cev na pogonsko enoto.

1. Odstranite pokrovček s konca cevi.
 - **SI.6:** 1. Cev 2. Pokrovček

OBVESTILO: Pokrovčka ne zavržite, ker ga potrebujete za shranjevanje priključka.

2. Ročico obrnite proti priključku.
 - **SI.7:** 1. Ročica
3. Zatič poravnajte s puščično oznako na pogonski enoti. Cev potiskajte naprej, dokler sprostilni gumb ne izskoči.

Prepričajte se, da je položajna črta poravnana s konico puščične oznake na pogonski enoti in da sta puščični oznaki na pogonski enoti in cevi obrnjeni ena proti drugi.

- **SI.8:** 1. Sprostilni gumb 2. Puščična oznaka na pogonski enoti 3. Zatič 4. Črta položaja 5. Puščična oznaka na cevi

4. Ročico obrnite proti pogonski enoti.

- **SI.9:** 1. Ročica

Zagotovite, da bo površina ročice poravnana vzporedno s cevjo.

OBVESTILO: Ne privijajte ročice, če priključna cev ni vstavljena. To lahko stisne vhodno odprtino pogonske grede in jo poškoduje.

Če želite odstraniti cev, obrnite ročico proti priključku ter pridržite sprostilni gumb in izvlecite cev.

- **SI.10:** 1. Sprostilni gumb 2. Ročica 3. Cev

UPRAVLJANJE

⚠ OPOZORILO: Upoštevajte opozorila in previdnostne ukrepe v poglavju „VARNOSTNA OPOZORILA“ in navodila za uporabo pogonske enote.

⚠ POZOR: Stroja ne upravljajte brez nameščene cevi na nastavku za črpanje.

⚠ POZOR: Pri upravljanju stroja naj bo cev pritrjena. Cev lahko zaradi tlaka ob izpustu opleta.

⚠ POZOR: Pred upravljanjem naprave nastavite položaj obešala in dolžino ramenskega jermena na udobno dolžino.

OBVESTILO: Ne črpajte vode, ki vsebuje veliko trdnih delcev, ali morske vode.

OBVESTILO: Ne črpajte vode s temperaturo nad 40 °C.

OBVESTILO: Po uporabi ocedite vodo iz cevi.

OBVESTILO: Ko premikate stroj ali menjate delovni položaj, stroj izklopite in držite cev. Če se premaknete, ne da bi držali cev, se lahko stroj poškoduje.

OBVESTILO: Po črpanju odplak črpajte čisto vodo, da odplaknete umazanijo z vhoda za vodo in iz notranjosti cevi.

OBVESTILO: Stroja ne polagajte na tla, kadar je vklopljen. Skozi vhod za vodo lahko vstopita pesek ali prah, kar lahko povzroči okvaro ali telesne poškodbe.

Nameščanje cevi

OBVESTILO: Pri nameščanju ali odstranjevanju cevi bodite pozorni, da z vodo iz cevi ne poškropite upravljavca ali pogonske enote.

Cev namestite na odtok vode in jo pritrдите s sponko za cev. Z izvijačem trdno privijte vijak na sponki za cev.

► **SI.11:** 1. Vijak

OPOMBA: Cev lahko na odtok vode namestite kot sledi:

- Notranji premer cevi je 25 mm.
- Zunanji premer cevi je 33 mm ali manj.

Črpanje

Z obema rokama trdno držite stroj in začnite črpati.

► **SI.12**

OPOMBA: Črpati lahko začnete pri višini vode približno 20 mm in nadaljujete, dokler ni višina preostale vode približno 10 mm.

Ko nastavek za črpanje uporabljate v blatni ali peščeni prsti, na dno položite zidake ali drug material in nanj postavite priključek za črpaliko.

► **SI.13**

OPOMBA: Upošteвайте, da bo črpanje velikih količin vode, ki vsebujejo fine delce, kot je usedlina, skrajšalo življenjsko dobo nastavka za črpanje.

OBVESTILO: Nastavka za črpanje ne vstavljajte globlje od mejne označbe na cevi. V nasprotnem primeru lahko povzročite okvaro stroja.

► **SI.14:** 1. Mejna označba

OPOMBA: Če je odtok cevi v vodi, bodite pozorni, saj bo voda tekla nazaj, ko ustavite črpanje.

► **SI.15**

OPOMBA: Če je izhod cevi nižje od ravnih vode, bodite pozorni, saj bo voda še naprej tekla iz izhoda vode tudi, ko boste prenehali s črpanjem.

► **SI.16**

VZDRŽEVANJE

⚠ OPOZORILO: Pred pregledovanjem ali vzdrževanjem opreme, izklopite motor in odstranite akumulatorsko baterijo. V nasprotnem primeru se lahko stroj nepričakovano zažene in povzroči hude poškodbe.

⚠ OPOZORILO: Opremo pri preverjanju ali vzdrževanju vedno postavite na tla. Sestavljanje ali prilagajanje opreme v pokončnem položaju lahko povzroči hude telesne poškodbe.

⚠ OPOZORILO: Upošteвайте opozorila in previdnostne ukrepe v poglavju „**VARNOSTNA OPOZORILA**“ in navodila za uporabo pogonske enote.

⚠ POZOR: Med pregledovanjem ali vzdrževanjem uporabljajte rokavice.

OBVESTILO: Nikoli ne uporabljajte bencina, razredčila, alkohola ali podobnega sredstva. V tem primeru se lahko orodje razbarva ali deformira oziroma lahko nastanejo razpoke.

VARNO in ZANESLJIVO delovanje tega izdelka bo zagotovljeno le, če boste popravila, vzdrževanje in nastavitve prepustili pooblaščenemu servisu za orodja Makita ali tovarniškemu osebju, ki vgrajuje izključno originalne nadomestne dele.

Čiščenje vhoda za vodo

Če je vhod za vodo zamašen s peskom ali drugimi trdnimi delci, izvedite spodnje korake.

1. Razrahljajte vijak na vhodu za vodo in nato zasukajte ploščo, da jo odstranite.

► **SI.17:** 1. Vijak 2. Plošča 3. Impeler

2. S tekočo vodo očistite notranjost vhoda za vodo. S plošče odstranite ostanke.

3. Preverite, ali je impeler okrušen, poškodovan, obrabljen ali kako drugače okvarjen. Če opazite kakršnokoli nepravilnost, naročite popravilo pri pooblaščenem servisnem centru.

4. Pritrdite ploščo in pritegnite vijake.

Pregled

⚠ POZOR: Stroja ne uporabljajte, če na impelerju opazite nepravilnosti. V nasprotnem primeru lahko pride do poškodbe nastavka za črpanje in telesnih poškodb.

- Splošno preverjanje stanja
Preverite morebitne poškodovane dele. Če jih je treba zamenjati, se obrnite na pooblaščenega serviserja.
- Pregled impelerja
Preverite, ali je impeler okrušen, poškodovan, obrabljen ali kako drugače okvarjen.

Mazanje premičnih delov

OBVESTILO: Upoštevajte navodila glede pogostosti mazanja in količine priložene masti. Nezadostno mazanje lahko poškoduje gibljive dele.

► SI.18

OPOMBA: Originalno mast Makita lahko kupite pri lokalnem prodajalcu izdelkov Makita.

Shranjevanje

Pogonska os:

Mast nanesite (mast Makita N No.2 ali enakovredno) vsakih 30 ur delovanja.

Pri shranjevanju priključka odstranite cev. Če priključek in pogonsko enoto shranjujete ločeno, namestite kapico na konec cevi.

► SI.19

Intervali pregleda in vzdrževanja

Ure delovanja		Pred uporabo	Dnevno (10 ur)	30 ur
Celotna enota	Preverite morebitno poškodovanje delov	✓	-	-
Plošča in impeler	Preverite morebitno poškodovanje delov	✓	-	-
Pogonska os	Nanesite mast	-	-	✓
Pogonska enota	Preberite navodila za uporabo pogonske enote			

ODPRAVLJANJE TEŽAV

Preden zahtevate popravilo, sami pregledajte stroj. Če naletite na težavo, ki ni pojasnjena v navodilih, ne poskušajte razstavljati stroja. Namesto tega se obrnite na pooblaščen servis Makita. Pri popravilih vedno uporabljajte nadomestne dele Makita.

Neobičajno stanje	Možni vzroki (okvare)	Ukrep
Motorja ni mogoče zagnati.	-	Preberite navodila za uporabo pogonske enote.
Motor se kmalu ustavi.	-	Preberite navodila za uporabo pogonske enote.
Hitrost motorja se ne poveča.	-	Preberite navodila za uporabo pogonske enote.
Črpalke ni mogoče zagnati. ⇒ Takoj zaustavite motor.	Cevi pogonske enote in priključek niso dobro priključeni.	Cevi priključite na pravilen način.
	Nepravilnosti pogonskega sistema	Za popravilo se obrnite na pooblaščen servisni center.
Pretok vode ni zadosten.	Plošča vhoda za vodo je zamašena.	Očistite vhod za vodo.
	Notranjost črpalke je zamašena.	Za popravilo se obrnite na pooblaščen servisni center.
	Impeler je obrabljen ali poškodovan.	Za popravilo se obrnite na pooblaščen servisni center.
Pogonska enota se neobičajno tresi. ⇒ Takoj zaustavite motor.	Nepravilnosti pogonskega sistema	Za popravilo se obrnite na pooblaščen servisni center.

DODATNA OPREMA

⚠ POZOR: Ta dodatna oprema ali priključki so predvideni za uporabo s strojem Makita, opisanim v teh navodilih za uporabo. Pri uporabi druge dodatne opreme ali nastavkov lahko pride do telesnih poškodb. Dodatno opremo ali nastavke uporabljajte le v skladu z njihovim namenom.

OPOMBA: Nekateri predmeti na seznamu so lahko izdelku priloženi kot standardna dodatna oprema. Lahko se razlikujejo od države do države.

Za več informacij o dodatni opremi se obrnite na najbližji pooblaščen servis za orodja Makita.

- Originalna akumulator in polnilnik Makita

PARALAJMËRIM

- Kjo pajisje është projektuar për t'u përdorur në zona komerciale.
- Kjo pajisje nuk duhet të përdoret nga fëmijët. Pastrimi dhe mirëmbajtja nga përdoruesi nuk duhet të kryhet nga fëmijë. Fëmijët nuk duhet të luajnë me pajisjen.
- Pajisjet mund të përdoren nga persona me aftësi të kufizuara fizike, shqisore ose mendore, ose që u mungon përvoja dhe njohuria, nëse janë nën mbikëqyrje apo kanë marrë udhëzime në lidhje me përdorimin e sigurt të pajisjes dhe nëse kuptojnë rreziqet e mundshme.
- Gjithmonë hiqeni baterinë nga pajisja përpara montimit, çmontimit, pastrimit ose mirëmbajtjes dhe kur zëvendësoni pjesët.
- Pompat pa tregues se janë të mbrojtura kundër efektit të ngricës nuk duhet të lihen jashtë gjatë kushteve të motit me ngricë.
- Shihni manualin e përdorimit të njësisë elektrike për referencën e llojit të baterisë.
- Shikoni manualin e përdorimit të njësisë elektrike për mënyrën e heqjes apo instalimit të baterisë.
- Kur hidhni kutinë e baterisë, hiqeni nga vegla dhe hidhni në një vend të sigurt. Zbatoni rregulloret lokale rreth hedhjes së baterisë.
- Nëse vegla nuk përdoret për një periudhë të gjatë kohe, bateria duhet të hiqet nga vegla.
- Mos bëni lidhje të shkurtër me kutinë e baterisë.
- Shihni kapitullin "MIRËMBAJTJA" për detajet e duhura të masave të kujdesit gjatë mirëmbajtjes nga përdoruesi.

SPECIFIKIMET

Modeli:		PF400MP
Kapacitetet *1	Lartësia maksimale e ngritjes (shpejtësi e lartë)	14,0 m
	Lartësia maksimale e ngritjes (shpejtësi mesatare)	11,0 m
	Lartësia maksimale e ngritjes (shpejtësi e ulët)	6,0 m
	Norma maksimale e qarkullimit (shpejtësi e lartë)	145 l/min
	Norma maksimale e qarkullimit (shpejtësi mesatare)	140 l/min
	Norma maksimale e qarkullimit (shpejtësi e ulët)	95 l/min
Kapacitetet *2	Lartësia maksimale e ngritjes (shpejtësi e lartë)	11,0 m
	Lartësia maksimale e ngritjes (shpejtësi e ulët)	8,0 m
	Norma maksimale e qarkullimit (shpejtësi e lartë)	120 l/min
	Norma maksimale e qarkullimit (shpejtësi e ulët)	100 l/min

Modeli:		PF400MP
Kapacitetet *3	Lartësia maksimale e ngritjes (shpejtësi e lartë)	15,0 m
	Lartësia maksimale e ngritjes (shpejtësi mesatare)	11,0 m
	Lartësia maksimale e ngritjes (shpejtësi e ulët)	6,0 m
	Norma maksimale e qarkullimit (shpejtësi e lartë)	150 l/min
	Norma maksimale e qarkullimit (shpejtësi mesatare)	140 l/min
	Norma maksimale e qarkullimit (shpejtësi e ulët)	95 l/min
Temperatura maksimale e ujit		40 °C
Gjatësia totale		725 mm
Pesha neto		1,0 kg

- *1. Kapacitetet e aksesorit të pompës së bashku me kokën elektrike me shumë funksione pa kordon DUX60
 *2. Kapacitetet e aksesorit të pompës së bashku me kokën elektrike me shumë funksione pa kordon DUX18
 *3. Kapacitetet e aksesorit të pompës së bashku me kokën elektrike me shumë funksione pa kordon UX01G
 *4. Vlera për normën maksimale të qarkullimit është vlera kur lartësia e ngritjes është 0 m.

- Për shkak të programit tonë të vazhdueshëm të kërkim-zhvillimit, specifikimet që jepen këtu mund të ndryshojnë pa dhënë njoftim.
- Specifikimet mund të ndryshojnë nga njëri shtet në tjetrin.

Njësia e miratuar elektrike

Ky aksesor është miratuar për t'u përdorur vetëm me njësinë(të) e mëposhtme elektrike:

- DUX60 Kokë elektrike me shumë funksione pa kordon
- DUX18 Kokë elektrike me shumë funksione pa kordon
- UX01G Kokë elektrike me shumë funksione pa kordon

⚠ PARALAJMËRIM: Asnjëherë mos e përdorni aksesorin me njësi elektrike të pamiratuara. Kombinimi i pamiratuar mund të shkaktojë lëndim të rëndë.

SHËNIM: Në vendet evropiane (duke përfshirë Mbretërinë e Bashkuar dhe Rusinë), Australi, Zelandë e Re, Kore, Kinë, Afrikë e Jugut etj. që kanë rregullore EMI (interferenca elektromagnetike), ky aksesor nuk mund të përdoret me UX01G me numër serial më të vogël se 30291 që mbaron me Y. Nëse numri serial i UX01G përshatet me ndonjë prej kushteve të mëposhtme, ai mund të përdoret me këtë aksesor edhe në ato vende:









- 30291Y ose numër më i madh se 30291 që përfundon me Y
- Çdo numër që përfundon me prapashtesë alfabetike ndryshe nga Y

* Numri serial tregohet në terminalin e baterive siç ilustron. Dizajni i etiketës mund të jetë i ndryshëm.

► Fig.1: 1. Numri serial

Simbolet

Pjesët në vazhdim tregojnë simbolet që mund të përdoren për pajisjen. Sigurohuni që merrni vesh kuptimin e tyre përpara përdorimit.

	Tregoni kujdes dhe vëmendje të veçantë.
	Lexoni manualin e përdorimit.
	Mbani helmët, syze dhe mbrojtëse për veshët.
	Mbani doreza mbrojtëse.
	Mbani këpucë të forta me shuall që nuk rrëshqet. Rekomandohen këpucë me mbrojtje për gishtat e këmbës.
	Mos e përdorni për ujë të pijshëm.
	Temperatura maksimale e ujit është 40 °C.
	Mos hidhni apo spërkatni ujë drejt kalimtarëve, kafshëve, njësisë elektrike apo pjesëve të furnizuara me energji.



Vetëm për shtetet e BE-së
Për shkak të pranisë së komponentëve të rezikshëm në pajisje, mbejtjet e pajisjeve elektronike dhe elektrike, akumulatorët dhe bateritë, mund të kenë ndikim negativ në mjedis dhe në shëndetin e njerëzve.

Mos i hidhni pajisjet elektrike dhe elektronike ose bateritë me mbejtjet shtëpiake!

Në përputhje me Direktivën Evropiane për mbejtjet e pajisjeve elektrike dhe elektronike, akumulatorët dhe bateritë, dhe mbejtjet e akumulatorëve dhe baterive, si dhe përfshirjen e saj në ligjin kombëtar, mbejtjet e pajisjeve elektrike dhe elektronike, akumulatorëve dhe baterive, duhet të mbahen veçmas dhe të dorëzohen në një pikë grumbullimi të veçantë për mbejtjet komunale, duke vepruar në përputhje me rregulloret e mbrojtjes së mjedisit.

Kjo tregohet nga simboli i koshit të plehrave me kryq, të vendosur mbi pajisje.

PARALAJMËRIME SIGURIE

Udhëzimet e sigurisë së pompës

▲ PARALAJMËRIM: Lexoni të gjitha paralajmërimet e sigurisë, udhëzimet, ilustrimet dhe specifikimet që jepen me këtë makineri, si edhe me manualin e udhëzimeve të njësisë elektrike përpara përdorimit. Moszbatimi i të gjitha paralajmërimeve të renditura më poshtë mund të rezultojë në goditje elektrike, zjarr dhe/ose lëndim të rëndë të përdoruesit dhe/ose të personave pranë.

Ruajini të gjitha paralajmërimet dhe udhëzimet për të ardhmen.

Termet "pompë" dhe "makineri" në paralajmërimet dhe masat paraprake i referohen kombinimit të aksesorit dhe njësisë elektrike.

Trajnim

1. **Lexojini udhëzimet me kujdes.** Njihuni me komandat dhe përdorimin e saktë të makinerisë.
2. **Mos i lejoni asnjëherë fëmijët, personat me aftësi të kufizuara fizike, ndijore ose mendore, ose me mungesë përvojë dhe njohurish, apo njerëzit që nuk i njohin këto udhëzime, të përdorin makinerinë.** Rregullat vendore mund të kufizojnë moshën e përdoruesit.
3. **Mos e përdorni kurrë pajisjen nëse ka njerëz pranë, sidomos fëmijë apo kafshë shtëpiake.**
4. **Kini parasysh se përdoruesi është përgjegjës për aksidentet ose rreziqet që mund t'u ndodhin personave të tjerë ose pronës së tyre.**

Përgatitja

1. **Gjithmonë vishni këpucë të përshtatshme dhe pantallonat të gjata gjatë përdorimit të pajisjes.**
2. **Mos vishni rroba të gjera apo bizhuteri që mund të futen në vrimën e hyrjes së ujit.** Mbajini flokët e gjatë larg vrimave të hyrjes së ujit.
3. **Gjithmonë mbani veshje mbrojtëse për të mbrojtur sytë nga lëndimi kur përdorni veglat elektrike.** Syzet mbrojtëse duhet të jenë në pajtim me ANSI Z87.1 në SHBA, EN 166 në Evropë ose AS/NZS 1336 në Australi/Zelandën e Re. Në Australi/Zelandën e Re, ligji kërkon që të mbahet gjithashtu edhe një mbrojtëse fytyre për të mbrojtur fytyrën.

Përdorimi i suyar

Ky aksesor është projektuar vetëm për qëllimin e pompimit të ujit së bashku me një njësi të miratuar elektrike. Asnjëherë mos e përdorni aksesorin për qëllime të tjera. Këqërdorimi i aksesorit mund të shkaktojë lëndime të rënda.

Deklaratat e konformitetit

Vetëm për shtetet evropiane

Ne si prodhuesit: **Makita Europe N.V.**, Selia e biznesit: **Jan-Baptist Vinkstraat 2 3070 Kortenberg BELGIUM.** Autorizojmë **Kazuhsa Makino** për hartimin e skedarit teknik dhe deklarim nën përgjegjësinë tonë të vetme se produkti(et);

Përcaktimi: **Aksesor i pompës.** Përcaktimi i llojeve: **PF400MP.**

Plotëson të gjitha dispozitat përkatëse të ligjit **2006/42/EC** dhe gjithashtu plotëson të gjitha dispozitat përkatëse të Direktivave të KE-së/BE-së të mëposhtme: **2000/14/EC** dhe janë prodhuar në përputhje me standardet e mëposhtme të harmonizuara: **EN 60335-1:2012+A11:2014+A13:2017+A1:2019+A14:2019+A2:2019+A15:2021+A16:2023 EN IEC 60335-2-41:2021+A11:2021.**

Vendi dhe data e deklarimit: **Kortenberg, Belgjikë. 1, 4, 2025**

Personi përgjegjës: **Kazuhsa Makino, Drejtor - Makita Europe N.V.**

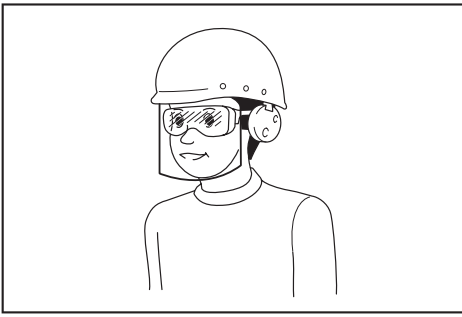

Është përgjegjësi e punëdhënësit të detyrojë përdorimin e pajisjeve të duhura mbrojtëse për sigurinë nga punëtorët dhe nga personat e tjerë që ndodhen pranë ambienteve të punës.

4. Për të parandaluar irritimin nga pluhuri, rekomandohet të mbahet maskë mbrojtëse për fytyrën.
5. Gjatë përdorimit të makinerisë vishni gjithmonë këpucë mbrojtëse dhe që nuk rëshqasin. Çizmet dhe këpucët e sigurisë kundër rëshqitjes dhe me majtë të mbyllur reduktojnë rrezikun e lëndimit.
6. Mbani mbrojtje për veshët, siç janë kufjet mbrojtëse. Ekspozimi ndaj zhurmës mund të shkaktojë humbjen e dëgjimit.
7. Mbani doreza mbrojtëse.

Përdorimi

1. Përpara funksionimit, sigurohuni që të mos ketë sende të mprehta në zonën e punës që mund ta dëmtojnë zorrën.
2. Mos hidhni apo spërkatni ujë drejt kalimtarëve, kafshëve, njësive elektrike apo pjesëve të furnizuara me energji.
3. Mos e përdorni pompën për ujë të pijshëm.
4. Mos pomponi lëndë kimike gërryese ose lëngje të ndezshme.
5. Largoni fëmijët, kalimtarët dhe kafshët nga zona. Mbajini të gjithë fëmijët, kalimtarët dhe kafshët së paku jashtë një rrezeje prej 5 m.
6. Fikeni makinerinë dhe hiqni kutinë e baterisë dhe sigurohuni që të gjitha pjesët lëvizëse të kenë ndaluar plotësisht
 - sa herë që largoheni nga makineria.
 - përpara pastrimit të bllokimeve;
 - përpara se të kontrolloni, pastroni apo punoni me makinerinë.
 - nëse makineria nis të ketë dridhje jonormale.
7. Përdorni makinerinë vetëm gjatë ditës ose në kushte të mira ndriçimi artificial.
8. Mos u zgjatni më shumë se ç'është e mundur dhe gjithmonë ruani ekuilibrin dhe mbështetjen e këmbëve.
9. Siguroni mbështetje të mirë të këmbëve në zona të pjerrëta.
10. Përdorni makinerinë në një pozicion të rekomanduar dhe në sipërfaqe të fortë.
11. Mos e përdorni makinerinë në vende të larta.
12. Nëse makineria godet objekte të huaja ose

nëse gjeni ndonjë anomali si p.sh. zhurmë ose dridhje të pazakontë me makinerinë, fikeni menjëherë makinerinë për ta ndaluar. Nëse makineria është e dëmtuar, kërkoni qendrave të autorizuar të shërbimit të Makita që ta riparojnë.

13. Parandaloni ndezjen e paqëllimshme. Sigurohuni që çelësi të jetë në pozicionin e fikjes përpara se të fusni kutinë e baterisë, ta ngrini ose ta transportoni makinerinë. Mbajtja e makinerisë me gishtin mbi çelës ose furnizimi me energji i makinerisë që e ka çelësin të ndezur bëhen shkak për aksidente.
 14. Përpara montimit ose kalibrimit të makinerisë, fikeni makinerinë dhe hiqni kutinë e baterisë.
 15. Mbani pajisje mbrojtëse personale përpara ndezjes së makinerisë.
 16. Përpara se të ndizni makinerinë, kontrollojeni për dëmtime, vida/dado të liruar ose për ndonjë montim jo të saktë. Kontrolloni të gjithë çelësat për punë më të thjeshtë. Pastroni dhe thani dorezat.
 17. Mos u përpiqni kurrë ta ndizni makinerinë nëse makineria ose zorra janë të dëmtuara ose jo të montuara plotësisht.
 18. Rregulloni rripat e krahëve dhe dorezën për dorën sipas përmasave trupore të përdoruesit.
 19. Gjatë përdorimit, përdorni rripin e krahut. Mbajeni fort makinerinë në anën tuaj të djathtë.
- Fig.2
20. Mbajeni dorezën e përparme me dorën e majtë dhe dorezën e pasme me dorën e djathtë, pavarësisht nëse jeni person që përdorni dorën e majtë ose të djathtë. Shtrëngoni gishtat rreth dorezës.
 21. Asnjëherë mos u përpiqni ta përdorni makinerinë me një dorë. Humbja e kontrollit mund të rezultojë në lëndime të rënda ose fatale. Për të reduktuar rrezikun e lëndimeve, mbajini duart dhe këmbët larg nga furçat ose tamburet e fshesës.
 22. Ndiqni manualin e udhëzimeve të njësive elektrike për përdorimin e duhur.
 23. Referojuni manualit të udhëzimeve të njësive elektrike për mënyrën e nisjes dhe kontrollit të makinerisë.
 24. Gjatë përdorimit, mbajeni veglën gjithmonë me të dyja duart. Mos e mbani kurrë veglën vetëm me një dorë gjatë përdorimit.
 25. Mos e përdorni veglën kur ka mot të keq ose kur ka rrezik rufesh.
 26. Përpara përdorimit, sigurohuni që rripi i krahut të jetë vendosur siç duhet te vegla.
 27. Mos e zhytni makinerinë në ujë dhe mos e vendosni në sipërfaqe të lagura.
 28. Mos e lini veglën të pamonitoruar përjashta në shi.
 29. Gjatë punës ose gjatë lëvizjes së pozicionit të punës, bëni kujdes të mos pengoheni te zorrët apo tubat që keni nëpër këmbë.
 30. Kur e përdorni makinerinë në tokë me baltë, pjerrësi të lagur, ose vend të lagur, kushtojini kujdes vendosjes së këmbëve.

Transportimi

1. **Ndaloheni makinerinë gjatë transportit.**
Ndryshe, ndezja aksidentale mund të shkaktojë lëndim.

Dridhja

1. **Ekspozimi ndaj dridhjeve të tepërta lëndon enët e gjakut ose sistemin nervor të përdoruesit dhe shkakton simptomat e mëposhtme në gishta, duar ose kyçet e duarve: Mpirje, kuxkje, dhimbje, ndjesi shpuese, ndryshim të ngjyrës së lëkurës ose të vetë lëkurës. Nëse ju shfaqet ndonjë nga këto simptoma, shkoni te mjeku.**
Për të ulur rrezikun e “sëmundjes së dridhjeve të shpeshta”, mbajini duart të ngronta gjatë punës dhe mirëmbajeni makinerinë dhe aksesoret.

Mirëmbajtja dhe ruajtja

1. **Mbajini të gjitha dadot, bulonat dhe vidat të shtrënguara për t'u siguruar që makineria është në kushte të sigurta pune.**
2. **Nëse pjesët janë të konsumuara ose të dëmtuara, zëvendësojini me pjesë të ofruara nga Makita.**
3. **Magazinojeni makinerinë në një vend të thatë ku nuk arrihet nga fëmijët.**
4. **Kur e ndaloni makinerinë për inspektim, shërbim apo magazinim, fikenë dhe sigurohuni që të gjitha pjesët lëvizëse të ndalojnë plotësisht, si dhe hiqni kutinë e baterisë.**
5. **Pastroni gjithmonë pluhurin dhe papastërtitë nga pajisja. Mos përdorni kurrë benzinë, benzol, hollues, alkoool dhe lëndë të ngjashme për pastrim. Kjo mund të rezultojë në çngjyrosje, deformim ose krisje të pjesëve përbërëse plastike.**
6. **Mos u përpini të kryeni mirëmbajtje ose riparime që nuk përshkruhen në këtë broshurë ose manual përdorimi të njësisë elektrike. Këto punime duhen kryer në qendrat tona të autorizuar të shërbimit.**
7. **Ndiqni udhëzimet për lubrifikimin dhe ndërrimin e aksesorëve.**
8. **Përdorni gjithmonë vetëm pjesë këmbimi origjinale dhe aksesorë origjinalë. Përdorimi i pjesëve ose aksesorëve të furnizuar nga një palë e tretë mund të shkaktojë prishje të pajisjes, dëmtim të pronës dhe/ose lëndim serioz të personit.**
9. **Makineria duhet të inspektohet dhe të mirëmbahet në intervale të rregullta nga qendrat tona të autorizuar të shërbimit.**
10. **Përpara se ta magazinoni makinerinë, pastrojeni tërësisht dhe kryeni shërbimet e mirëmbajtjes. Hiqni kutinë e baterisë.**
11. **Mos e mbështesni pajisjen te ndonjë objekt tjetër, si p.sh. në mur. Ajo mund të bjerë papritur dhe të shkaktojë lëndime.**

Përdorimi dhe kujdesi për veglën me bateri

1. **Ngarkojeni vetëm me ngarkuesin e specifikuar nga prodhuesi. Ngarkuesi që është i përshtatshëm për një lloj pakete baterie mund të shkaktojë rrezik zjarr kur përdoret me një paketë tjetër baterie.**
2. **Përdorini veglat elektrike vetëm me paketat e**

baterisë të përcaktuara në mënyrë specifike.

Përdorimi i paketave të tjera të baterisë mund të paraqesë rrezik lëndimi dhe zjarr.

3. **Kur paketa e baterisë nuk përdoret, mbajeni larg nga objektet e tjera metalike, si kapëset e letrave, monedhat, çelësat, gozhdët, vidat ose objektet e tjera metalike të vogla që mund të bëjnë lidhje nga njëri terminal tek tjetri. Krijimi i lidhjes së shkurtër ndërmjet terminaleve të baterisë mund të shkaktojë djegie ose zjarr.**
4. **Në kushte sforcimi mund të dalë lëng nga bateria; shmangni kontaktin. Nëse aksidentalisht ndodh kontakt, shpëlani me ujë. Nëse lëngu bie në kontakt me sytë, kërkoni edhe ndihmën e mjekut. Lëngu i dalë nga bateria mund të shkaktojë acarim ose djegie.**
5. **Mos e përdorni një kuti baterie apo vegël që është e dëmtuar ose e modifikuar. Bateritë e dëmtuara ose të modifikuara mund të shfaqin sjellje të paparashikueshme që rezultojnë në zjarr, shpërthime apo rrezik plagosjeje.**
6. **Mos e ekspozoni kutinë e baterisë ose veglën në zjarr ose ndaj temperaturave ekstreme. Ekspozimi ndaj zjarrit ose temperaturave mbi 130 °C mund të shkaktojë shpërthim.**
7. **Ndiqni të gjitha udhëzimet e karikimit dhe mos e karikoni kutinë e baterisë ose veglën jashtë kufijve të temperaturës të specifikuar të udhëzimit. Karikimi i pasaktë ose në temperatura jashtë kufijve të specifikuar mund të dëmtojë baterinë dhe të rrisë rrezikun e zjarrit.**

Siguria elektrike dhe e baterisë

1. **Mos e hidhni baterinë(të) në zjarr. Ajo mund të shpërthejë. Kontrolloni kodet vendore për udhëzime të mundshme të veçanta të hedhjes.**
2. **Mos e hapni dhe mos e shformoni baterinë(të). Elektroliti i çliruar është gërryes dhe mund të dëmtojë sytë ose lëkurën. Ai mund të jetë toksik nëse qëllitet.**
3. **Mos e karikoni baterinë në shi ose në vende të lagura.**
4. **Mos e karikoni baterinë në ambiente të jashtme.**
5. **Mos e manovroni me duar të lagura karikuesin, as spinën dhe kontaktet e tij.**
6. **Mos e zëvendësoni baterinë në shi.**
7. **Mos e zëvendësoni baterinë me duar të lagura.**
8. **Mos e rivendosni baterinë në vend me ujë apo në sipërfaqe të lagur.**

Shërbimi

1. **Bëjini shërbim veglës elektrike nga një person i kualifikuar për riparime, duke përdorur vetëm pjesë identike zëvendësimi. Kjo do ta mbajë të sigurt veglën elektrike.**
2. **Asnjëherë mos e kryeni vetë shërbimin e paketave të dëmtuara të baterive. Shërbimi i paketave të baterive duhet të kryhet vetëm nga prodhuesi ose ofruesit e autorizuar të shërbimit.**

RUAJINI KËTO UDHËZIME.

⚠ PARALAJMËRIM: MOS lejoni që njohja ose familjarizimi me produktin (të fituara nga përdorimi i shpeshtë) të zëvendësojnë zbatimin me përpikëri të rregullave të sigurisë për produktin në fjalë.

KEQPËRDORIMI ose mosndjekja e rregullave të sigurisë të dhëna në këtë manual përdorimi mund të shkaktojë dëmtime të rënda personale.

PËRSHKRIMI I PJESËVE

- **Fig.3:** 1. Kapaku 2. Tubi 3. Hyrja e ujit 4. Dalja e ujit 5. Morsa e zorrës

MONTIMI

⚠ PARALAJMËRIM: Përpara montimit ose kalibrimit të pajisjes, fikeni motorin dhe hiqeni kutinë e baterisë. Përndryshe makineria mund të ndizet pa dashje duke rezultuar në lëndime.

⚠ PARALAJMËRIM: Kur montoni ose kalibroni pajisjen, gjithmonë uleni atë poshtë. Montimi ose rregullimi i pajisjes në pozicion vertikal mund të rezultojë në lëndime të rënda.

⚠ PARALAJMËRIM: Ndiqni paralajmërimet dhe masat paraprake në kapitullin "PARALAJMËRIME SIGURIE" dhe në manualin e përdorimit të njësisë elektrike.

Montimi i aksesorit të pompës

1. Hiqni 2 bulonat.

► **Fig.4:** 1. Buloni

2. Futni tubin në kokën e pompës në mënyrë që vrima e tubit të drejtohet me vrimën në kokën e pompës. Shtrëngoni 2 bulonat siguruar për të fiksuar tubin.

► **Fig.5:** 1. Vrima 2. Tubi 3. Buloni

SHËNIM: Kur shtrëngoni bulonat, ushtroni 2,5 - 4,5 N.m. si forcë shtrëngimi.

Montimi i tubit bashkues

⚠ KUJDES: Kontrolloni gjithmonë që tubi i aksesorit të jetë i siguruar pas instalimit. Instalimi i gabuar mund të bëjë që aksesori të bjerë nga njësisë elektrike dhe të shkaktojë lëndim të personit.

Montojeni tubin bashkues te njësisë elektrike.

1. Hiqni kapakun nga fundi i tubit.

► **Fig.6:** 1. Tubi 2. Kapaku

VINI RE: Mos e hidhni kapakun sepse nevojitet për ruajtjen e aksesorit.

2. Rrotullojeni levën drejt aksesorit.

► **Fig.7:** 1. Leva

3. Bashkërenditni kunjin me shenjën e shigjetës në njësinë elektrike. Futni tubin derisa butoni i lëshimit të kërcejë jashtë.

Sigurohuni që vija e pozicionit në majë të shigjetës në njësinë elektrike, shenja e shigjetës në njësinë elektrike dhe shenja e shigjetës në tub të jenë përballë njëra-tjetrës.

► **Fig.8:** 1. Butoni i lëshimit 2. Shenja e shigjetës në njësinë elektrike 3. Kunji 4. Vija e pozicionit 5. Shenja e shigjetës në tub

4. Lëvizeni levën drejt njësisë elektrike.

► **Fig.9:** 1. Leva

Sigurohuni që sipërfaqja e levës të jetë paralele me tubin.

VINI RE: Mos e shtrëngoni levën pa pasur të futur tubin e aksesorit. Ndryshe, leva mund ta shtrëngojë hyrjen e boshitit të transmisionit më shumë se sa duhet dhe mund ta dëmtojë.

Për ta hequr tubin, rrotullojeni levën drejt aksesorit dhe nxirritni tubin ndërsa shtypni për poshtë butonin e lëshimit.

► **Fig.10:** 1. Butoni i lëshimit 2. Leva 3. Tubi

PËRDORIMI

⚠ PARALAJMËRIM: Ndiqni paralajmërimet dhe masat paraprake në kapitullin "PARALAJMËRIME SIGURIE" dhe në manualin e përdorimit të njësisë elektrike.

⚠ KUJDES: Mos e përdorni makinerinë pa e montuar zorrën tek aksesori i pompës.

⚠ KUJDES: Kur e përdorni makinerinë, sigurohuni ta fiksoni zorrën. Zorra mund të fshikullojë për shkak të trysnisë së shkarkimit.

⚠ KUJDES: Përpara përdorimit, rregulloni pozicionin e varësës dhe të rripat e krahut në pozicionin që ju përshtatet.

VINI RE: Mos pomponi ujë me përmbajtje të lartë lëndësh të ngurta apo ujë deti.

VINI RE: Mos pomponi ujë që tejkalon 40 °C.

VINI RE: Shkarkojeni ujin nga zorra pas punës.

VINI RE: Kur e lëvizni makinerinë ose i ndryshoni pozicionin e punës, sigurohuni ta fikni dhe t'i mbani zorrën. Nëse e lëvizni pa i mbajtur zorrën, makineria mund të dëmtohet.

VINI RE: Pas pompimit të ujërave të zeza, pomponi ujë të freskët për të larguar papastërtitë e ngjitura në hyrjen e ujit dhe brenda zorrës.

VINI RE: Mos e vendosni makinerinë përtokë kur është e ndezur. Mund të hyjë rërë ose pluhur nga vrima e hyrjes së ujit dhe të shkaktojë avari ose lëndim.

Montimi i zorrës

VINI RE: Kur montoni apo hiqni zorrën, bëni kujdes të mos spërkatni operatorin apo njësinë elektrike me ujën brenda zorrës.

Montojeni zorrën në vrimën e daljes së ujit dhe fiksojeni me morskën e zorrës. Shtrengojeni mirë me kaçavidë vidën e morskës së zorrës.

► Fig.11: 1. Vida

SHËNIM: Zorra që mund të montohet në vrimën e daljes së ujit është si më poshtë:

- Diametri i brendshëm i zorrës është 25 mm.
- Diametri i jashtëm i zorrës është 33 mm ose më pak.

Pompimi

Mbajeni makinerinë fort me të dyja duart dhe kryeni pompimin.

► Fig.12

SHËNIM: Pompimi mund të nisë nga niveli i ujit prej afro 20 mm dhe mund të kryhet deri në nivelin e ujit të mbetur prej afro 10 mm.

Kur e përdorni aksesoren e zorrës në terren me baltë apo rërë, vendosni tulla apo materiale të tjera dhe përdorni aksesoren e pompës mbi to.

► Fig.13

SHËNIM: Kini parasysht se pompimi i sasive të mëdha të ujit që përmbajnë grimca të imëta, si p.sh. sedimente, do ta shkurtojë jetëgjatësinë e aksesorit të pompës.

VINI RE: Mos e futni aksesoren e pompës më thellë se shenja e kufizimit në tub. Përndryshe mund t'i shkaktoni avari makinerisë.

► Fig.14: 1. Shenja e kufizimit

SHËNIM: Nëse dalja e zorrës është në ujë, kini parasysht se uji do të qarkullojë mbrapsht kur të ndalojë pompimi.

► Fig.15

SHËNIM: Nëse pozicioni i daljes së zorrës është më i ulët se sipërfaqja e ujit, kini parasysht nga dalja do të vazhdojë të rrjedhë ujë pas ndalimit të pompimit.

► Fig.16

MIRËMBAJTJA

▲PARALAJMËRIM: Përpara inspektimit apo mirëmbajtjes së pajisjes, fikni motorin dhe hiqni kutinë e baterisë. Përndryshe makineria mund të ndizet pa dashje duke shkaktuar lëndim të rëndë.

▲PARALAJMËRIM: Kur inspektoni ose kryeni mirëmbajtjen e pajisjes, gjithmonë uleni poshtë atë. Montimi ose rregullimi i pajisjes në pozicion vertikal mund të rezultojë në lëndime të rënda.

▲PARALAJMËRIM: Ndiqni paralajmërimet dhe masat paraprake në kapitullin "PARALAJMËRIME SIGURIE" dhe në manualin e përdorimit të njësisë elektrike.

▲KUJDES: Vini gjithmonë doreza kur kryeni inspektimin ose mirëmbajtjen.

VINI RE: Mos përdorni kurrë benzinë, benzinë pastrimi, hollues, alkoool dhe të ngjashme. Mund të shkaktoni çngjyrosje, deformime ose krisje.

Për të ruajtur SIGURINË dhe QËNDRUESHMËRINË, riparimet dhe çdo mirëmbajtje apo rregullim tjetër duhen kryer nga qendrat e autorizuar të shërbimit ose të shërbimit të fabrikës të Makita-s, duke përdorur gjithnjë pjesë këmbimi të Makita-s.

Pastrimi i vrimës së hyrjes së ujit

Nëse hyrja e ujit është e bllokuar me rërë ose lëndë të tjera të ngurta, ndiqni hapat e mëposhtëm.

1. Lironi vidën në vrimën e hyrjes së ujit dhe pastaj hiqni pllakën duke e rrotulluar.

► Fig.17: 1. Vida 2. Pllaka 3. Helika

2. Pastroni brendësinë e vrimës së ujit me ujë të rrjedhshëm. Hiqni papastërtitë e ngjitura pas pllakës.

3. Kontrolloni helikën për ciflosje, deformim, konsumim apo anomali të tjera. Nëse vëreni ndonjë anomali, kërkoni riparim nga qendra e autorizuar e shërbimit.

4. Bashkoni pllakën dhe shtrengoni vidën.

Inspektimi

▲KUJDES: Mos e përdorni makinerinë nëse vini re ndonjë anomali me helikën. Përndryshe aksesori i pompës mund të dëmtohet duke shkaktuar lëndim.

- Inspektimi i përgjithshëm
Kontrolloni për pjesë të dëmtuara. Kërkojini qendrës së autorizuar të shërbimit t'i zëvendësojë ato nëse është e nevojshme.
- Inspektimi për helikën
Kontrolloni helikën për ciflosje, deformim, konsumim apo anomali të tjera.

Lubrifikimi i pjesëve lëvizëse

VINI RE: Ndiqni udhëzimin për shpeshësinë dhe sasinë e graso që aplikohet. Ndryshe, lubrifikimi i papërshtatshëm mund të dëmtojë pjesët lëvizëse.

Aksi i transmisionit:

Aplikoni graso (graso Makita N No.2 ose ekuivalent të saj) çdo 30 orë pune.

► Fig.18

SHËNIM: Grasoja origjinale Makita mund të blihet nga shitësi juaj lokal i Makita.

Magazinimi

Kur e magazinoni aksesoren, hiqeni zorrën. Kur e magazinoni aksesoren veçmas nësisë elektrike, vendosni kapakun në fund të tubit.

► Fig.19

Intervali i inspektimit dhe i mirëmbajtjes

Orë pune		Përpara përdorimit	Çdo ditë (10 orë)	30 orë
E gjithë njësia	Kontrolloni me sy për pjesë të dëmtuara	✓	-	-
Pllaka dhe helika	Kontrolloni me sy për pjesë të dëmtuara	✓	-	-
Aksi i transmisionit	Aplikoni graso	-	-	✓
Njësia elektrike	Referojuni manualit të përdorimit të njësisë elektrike			

NDREQJA E DEFEKTEVE

Përpara se të kërkon riparime, bëni fillimisht një kontroll nga ana juaj. Nëse zbuloni ndonjë problem që nuk shpjegohet në manual, mos u mundoni të çmontoni makinerinë. Përkundrazi, drejtojueni qendrave të autorizuar të shërbimit Makita, duke përdorur gjithmonë pjesë këmbimi Makita për riparimet.

Gjendja anormale	Shkaku i mundshëm (keqfunksionimi)	Zgjidhja
Motori nuk ndizet.	-	Referojuni manualit të përdorimit të njësisë elektrike.
Motori ndalon shpejt.	-	Referojuni manualit të përdorimit të njësisë elektrike.
Shpejtësia e motorit nuk rritet.	-	Referojuni manualit të përdorimit të njësisë elektrike.
Pompa nuk ndizet. ⇒ Ndalojeni menjëherë motorin.	Tubat e njësisë elektrike dhe aksori nuk janë lidhur siç duhet. Sistem transmisioni jonormal	Lidhni tubat sipas mënyrës së duhur. Kontaktini me një qendër të autorizuar shërbimi për riparim.
Qarkullimi i ujit është i pamjaftueshëm.	Pllaka e hyrjes së ujit është e bllokuar.	Pastroni hyrjen e ujit.
	Pjesa e brendshme e pompës është bllokuar.	Kontaktini me një qendër të autorizuar shërbimi për riparim.
	Helika është e konsumuar ose e prishur.	Kontaktini me një qendër të autorizuar shërbimi për riparim.
Njësia elektrike dridhet në mënyrë jonormale. ⇒ Ndalojeni menjëherë motorin.	Sistem transmisioni jonormal	Kontaktini me një qendër të autorizuar shërbimi për riparim.

AKSESORË OPSIONALE

▲KUJDES: Këta aksesore ose shtojca rekomandohen për përdorim me makinerinë Makita të përcaktuar në këtë manual. Përdorimi i aksesoreve apo i shtojcave të tjera mund të përbëjë rrezik lëndimi ndaj njerëzve. Aksesorët ose shtojcat përdorini vetëm për qëllimin e tyre të përcaktuar.

Nëse keni nevojë për më shumë të dhëna në lidhje me aksesorët, pyesni qendrën vendore të shërbimit të Makita-s.

- Bateri dhe ngarkues origjinal Makita

SHËNIM: Disa artikuj të listës mund të përfshihen në paketën e produktit si aksesore standardë. Ato mund të ndryshojnë nga njëri shtet në tjetrin.

ПРЕДУПРЕЖДЕНИЕ

- Този уред е предназначен за използване в търговски зони.
- Този уред не трябва да се използва от деца. Почистването и техническото обслужване от потребителя не трябва да се извършват от деца. Децата не трябва да си играят с уреда.
- Уредите могат да се използват от хора с намалени физически, сетивни или умствени възможности, или без опит и знания, ако те са под надзор или са били обучени относно безопасното използване на изделието и разбират възможните опасности.
- Винаги изваждайте батерията от уреда преди сглобяване, разглобяване, почистване или техническа поддръжка и при смяна на части.
- Помпите, за които не е посочено, че са защитени от въздействието на замръзването, не трябва да бъдат оставяни навън по време на атмосферни условия с температури под нулата.
- Вижте ръководството за експлоатация на хранящия блок за типовото обозначение на батерията.
- Вижте ръководството за експлоатация на хранящия блок за начина на изваждане или поставяне на батерията.
- При изхвърляне на акумулаторната батерия я извадете от инструмента и я изхвърлете на подходящо място. Спазвайте местните разпоредби за изхвърляне на акумулаторни батерии.
- Ако инструментът няма да се използва продължително време, батерията трябва да се извади от него.
- Не давайте на късо акумулаторната батерия.
- Вижте глава „ТЕХНИЧЕСКО ОБСЛУЖВАНЕ“ за подробности за мерките за безопасност по време на техническо обслужване от потребителя.

СПЕЦИФИКАЦИИ

Модел:		PF400MP
Технически възможности *1	Максимална височина на повдигане (висока скорост)	14,0 м
	Максимална височина на повдигане (средна скорост)	11,0 м
	Максимална височина на повдигане (ниска скорост)	6,0 м
	Максимален дебит (висока скорост)	145 л/мин
	Максимален дебит (средна скорост)	140 л/мин
	Максимален дебит (ниска скорост)	95 л/мин
Капацитет *2	Максимална височина на повдигане (висока скорост)	11,0 м
	Максимална височина на повдигане (ниска скорост)	8,0 м
	Максимален дебит (висока скорост)	120 л/мин
	Максимален дебит (ниска скорост)	100 л/мин
Капацитет *3	Максимална височина на повдигане (висока скорост)	15,0 м
	Максимална височина на повдигане (средна скорост)	11,0 м
	Максимална височина на повдигане (ниска скорост)	6,0 м
	Максимален дебит (висока скорост)	150 л/мин
	Максимален дебит (средна скорост)	140 л/мин
Максимален дебит (ниска скорост)	95 л/мин	
Максимална температура на водата		40°C
Обща дължина		725 мм
Тегло нето		1,0 кг

*1. Капацитетът на приставката за изпомпване в комбинация с многофункционална задвижваща глава без

кабел DUX60

*2. Капацитетът на приставката за изпомпване в комбинация с многофункционална задвижваща глава без кабел DUX18

*3. Капацитетът на приставката за изпомпване в комбинация с многофункционална задвижваща глава без кабел UX01G

*4. Стойността на максималния дебит е стойността при височина на повдигане 0 м.

- Поради нашата непрекъсната научно-развойна дейност посочените тук спецификации могат да бъдат променени без предизвестие.
- Спецификациите може да са различни в различните държави.

Одобрен задвижващ механизъм

Тази приставка е одобрена за използване само със следния(те) захранващ(и) механизъм(ми):

- Многофункционална задвижваща глава без кабел DUX60
- Многофункционална задвижваща глава без кабел DUX18
- Многофункционална задвижваща глава без кабел UX01G

▲ ПРЕДУПРЕЖДЕНИЕ: Никога не използвайте приставката с неодобрен задвижващ механизъм. Неодобрената комбинация може да причини сериозни наранявания.

ЗАБЕЛЕЖКА: В европейските държави (включително във Великобритания и Русия), Австралия, Нова Зеландия, Корея, Китай, Южна Африка и т.н., в които има нормативни разпоредби за ЕМИ (електромагнитни смущения), тази приставка не може да се използва заедно с UX01G, чийто серийен номер е по-малък от 30291, завършващ на Y. Ако серийният номер на UX01G отговаря на някое от следните условия, той може да се използва с тази приставка и в тези държави:

- 30291Y или по-голям номер от 30291, завършващ на Y
- Всеки номер, завършващ с буква, различна от Y

* Серийният номер е посочен на клемата на батерията, както е показано на илюстрацията. Дизайнът на етикета може да се различава.

► **Фиг.1:** 1. Серийен номер

Символи

По-долу са описани символите, които може да се използват за тази машина. Задължително е да се запознаете с техните значения, преди да пристъпите към работа.

 Необходимо е особено внимание.

 Прочетете ръководството за експлоатация.

 Носете каска, очила и предпазни средства за слуха.

 Носете предпазни ръкавици.

 Носете здрави обувки с неплъзгащи се подметки. Препоръчват се защитни обувки със стоманени бомбета.



Не използвайте за питейна вода.



Максималната температура на водата е 40°C.



Не изливайте и не пръскайте вода към странични лица, животни, захранващи блокове или части под напрежение.



Само за страни от ЕС
Поради наличието на опасни компоненти в оборудването отпадъците от електрическо и електронно оборудване, акумулатори и батерии може да имат отрицателно въздействие върху околната среда и човешкото здраве. Не изхвърляйте електрически и електронни уреди или батерии с битовите отпадъци!

Съгласно Европейската директива за отпадъците от електрическо и електронно оборудване и акумулатори и батерии и отпадъци от акумулатори и батерии и нейното адаптиране към националното законодателство, отпадъците от електрическо и електронно оборудване, батерии и акумулатори трябва да се събират отделно и да се доставят до отделен събирателен пункт за отпадъци, функциониращ съгласно наредбите за опазване на околната среда.

Това е указано чрез символ на зачертана с кръст кофа на колелца, поставен върху оборудването.

Предназначение

Тази приставка е предназначена единствено за изпомпване на вода, заедно с одобрен захранващ блок. Никога не използвайте приставката за други цели. Неправилното използване на приставката може да доведе до сериозни наранявания.

Декларации за съответствие

Само за европейските страни

В качеството си на производители: **ние, Makita Europe N.V.**, търговски адрес: **Jan-Baptist Vinkstraat 2 3070 Kortenberg БЕЛГИЯ**. Упълномощаваме **Kazuhisa Makino** да състави техническата документация и декларираме на своя лична отговорност, че продуктът(ите):

Обозначение: **Приставка за изпомпване.**

Обозначение на типа(овете): **PF400MP.**

Отговаря на всички приложими клаузи на **2006/42/ЕО**, също и на всички приложими клаузи на следващите Директиви на ЕО/ЕС: **2000/14/ЕО** и са произведени в съответствие със следните хармонизирани стандарти: **EN 60335-1:2012+A11:2014+A13:2017+A1:2019+A14:2019+A2:2019+A15:2021+A16:2023 EN**

ПРЕДУПРЕЖДЕНИЯ ЗА БЕЗОПАСНОСТ

Инструкции за безопасност във връзка с помпата

▲ ПРЕДУПРЕЖДЕНИЕ: Прочетете всички предупреждения за безопасност, инструкции, илюстрации и спецификации, предоставени заедно с тази машина, както и ръководството за експлоатация на задвижващия механизъм, преди да я използвате. При неспазване на изброените по-долу инструкции може да възникнат електрически удар, пожар и/или сериозно нараняване на оператора и/или на странични лица.

Запазете всички предупреждения и инструкции за справка в бъдеще.

Термините „помпа“ и „машина“ в предупрежденията и мерките за безопасност се отнасят за комбинацията на приставката и захранващия блок.

Обучение

1. Прочетете инструкциите внимателно. Запознайте се с органите за управление и правилата за правилна експлоатация на машината.
2. Никога не допускайте с машината да работят деца, хора с намалени физически, сетивни или умствени способности или без нужния опит и познания, както и хора, незапознати с тези инструкции за работа. Местните закони може да предвиждат ограничения за възрастта на оператора.
3. Никога не работете с инструмента в близост до хора, особено деца, или домашни любимци.
4. Не забравяйте, че операторът/потребителят носи отговорност за инциденти или опасни ситуации с други лица или тяхната собственост.

Подготовка

1. Винаги носете стабилни обувки и дълги панталони, когато работите с инструмента.
2. Не носете широки дрехи или бижута, които могат да бъдат захванати във входа за вода. Пазете дългите коси далече от входовете за вода.
3. Когато използвате електрически

инструменти, винаги носете защитни очила, за да предпазите очите си от нараняване. Очилата трябва да съответстват на ANSI Z87.1 в САЩ, EN 166 в Европа или AS/NZS 1336 в Австралия/Нова Зеландия. Освен това, в Австралия/Нова Зеландия има законово изискване за носене на маска за защита на лицето.

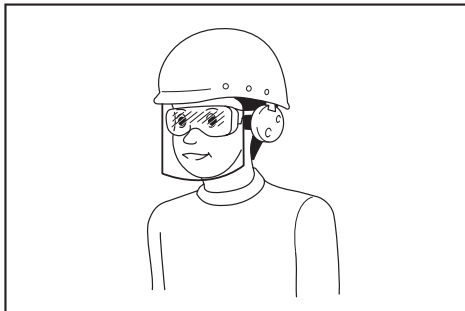

Работодателят е длъжен да наложи използването на подходящи предпазни средства от операторите на инструментите и всички лица, намиращи се непосредствено в работната зона.

4. За да се предотврати раздразване, предизвикано от праха, се препоръчва да се носи маска за лице.
5. При работа с машината винаги носете непълзгащи се и защитни обувки. Непълзгащите се затворени защитни ботуши и обувки намаляват риска от нараняване.
6. Носете средства за защита на слуха, такива като антифони. Излагането на въздействието на шум може да доведе до загуба на слуха.
7. Носете предпазни ръкавици.

Работа

1. При работа се уверете, че в работната зона няма остри предмети, които могат да повредят маркуча.
2. Не изливайте и не пръскайте вода към странични лица, животни, захранващи блокове или части под напрежение.
3. Не използвайте помпата за питейна вода.
4. Не използвайте корозивни химикали или запалими течности.
5. Освободете района от деца, странични лица и домашни любимци. Като минимум дръжте всички деца, странични лица и домашни любимци извън радиус от 5 м.
6. Изключете машината и извадете акумулаторната батерия и се уверете, че всички движещи се части са спрели напълно
 - всеки път, когато оставяте машината.
 - преди почистване на задръствания.
 - преди проверка, почистване или работа с машината.
 - ако машината започне да вибрира необичайно.
7. Работете с машината само на дневна светлина или на добро изкуствено осветление.

8. Не се пресягайте, стъпвайте здраво и пазете равновесие през цялото време.
 9. Винаги стъпвайте стабилно, когато сте на наклон.
 10. Работете с машината в препоръчвана позиция и върху твърда повърхност.
 11. Не работете с машината на високо.
 12. Ако машината се удари в чужди предмети или ако откриете нещо необичайно, например необичаен шум или вибрации от машината, веднага я изключете, за да я спрете. Ако машината е повредена, обърнете се към упълномощените сервизни центрове на Makita за ремонт.
 13. Не допускайте неволно стартиране. Уверете се, че превключвателят е в изключено положение, преди да поставите акумулаторната батерия, когато вземате или носите машината. Носенето на машината, докато пръстът ви е върху превключвателя, или включването на захранването ѝ, когато превключвателят е задействан, е предпоставка за нещастни случаи.
 14. Преди сглобяване или регулиране на машината я изключете и извадете акумулаторната батерия.
 15. Преди да стартирате машината, поставете си личните предпазни средства.
 16. Преди да включите машината, прегледайте я за повреди, разхлабени винтове/гайки или неправилно сглобяване. Проверете дали всички превключватели се задействат лесно. Почистете и подсушете ръкохватките.
 17. Никога не се опитвайте да стартирате машината, ако тя е повредена или не е напълно сглобена.
 18. Регулирайте раменния ремък и ръкохватката, така че да съответстват на размера на тялото на оператора.
 19. По време на работа използвайте раменния ремък. Дръжте здраво машината от дясната си страна.
- Фиг.2
20. Дръжте предната дръжка с лявата си ръка, а задната ръкохватка с дясната, независимо дали сте десничар или левичар. Увийте пръстите и палците около дръжките.
 21. Никога не се опитвайте да работите с машината с една ръка. Загубата на контрол може да доведе до сериозно или фатално нараняване. За да намалите опасността от наранявания, пазете ръцете и краката си от четките или барабаните за почистване.
 22. Следвайте указанията в ръководството за захранващия блок, за да включите двигателя.
 23. Направете справка в ръководството за експлоатация на задвижващия механизъм относно включването и управлението на машината.
 24. По време на работа дръжте здраво ръкохватката на инструмента с две ръце. По време на употреба никога не дръжте
- инструмента с една ръка.
25. Не работете с инструмента, когато времето е лошо или има риск от светкавица.
 26. Преди започване на работа се уверете, че ремъкът за рамо е правилно закрепен към инструмента.
 27. Не потапяйте машината във вода и не я поставяйте върху мокра повърхност.
 28. Не оставяйте инструмента без наблюдение на открито под дъжда.
 29. По време на работа или докато променяте работната си позиция, внимавайте да не се спънете в маркучите или тръбите в краката си.
 30. Когато използвате машината на глинеста почва, мокър склон или хлъзгава повърхност, внимавайте къде стъпвате.
- ### Транспортиране
1. По време на транспортиране спрете машината. В противен случай неволно стартиране може да причини нараняване.
- ### Вибрации
1. Излагането на силни вибрации уврежда кръвоносните съдове или нервната система на оператора и води до следните симптоми на пръстите, ръцете и китките: „Заспиване“ (изтръпване), мравучкане, болка, усещане за боцкане, изменение в цвета на кожата или на кожата. Ако се появи някой от тези симптоми, обърнете се към лекар. За да намалите опасността от „вибрационна болест“, пазете ръцете си топли по време на работа и дръжте правилно машината и приставките.
- ### Техническа поддръжка и съхранение
1. За да сте сигурни, че машината е в добро работно състояние, поддържайте всички гайки, болтове и винтове здраво затегнати.
 2. Ако частите са износени или повредени, заменете ги с части, предоставени от Makita.
 3. Съхранявайте машината на сухо място, недостъпно за деца.
 4. Когато спирате машината, за да извършите проверка, обслужване или съхранение, изключвайте я и се уверявайте, че всички движещи се части са спрели напълно, след което изваждайте акумулаторната батерия.
 5. Винаги почиствайте праха и мръсотията от оборудването. Не използвайте бензин, бензол, разрестител, спирт и други подобни. Това може да причини обезцветяване, деформация или пукнатини в пластмасовите части.
 6. Не предприемайте поддръжка или ремонт, които не са описани в настоящия наръчник или в ръководството за експлоатация на задвижващия механизъм. За такива дейности се обръщайте към нашия оторизиран сервизен център.
 7. Следвайте инструкциите за смазване и смяна на принадлежности.
 8. Винаги използвайте само оригинални резервни части и принадлежности. Ако се ползват части и принадлежности от трети

страни, може да се предизвика повреда на оборудването, повреждане на имущество и/или сериозно нараняване.

9. **Обърнете се към нашия оторизиран сервизен център за редовни проверки и поддръжка на машината.**
10. **Преди прибиране на машината извършете пълно почистване и поддръжка. Извадете акумулаторната батерия.**
11. **Не натискайте прекалено силно оборудването, напр. към стена. В противен случай то може да падне неочаквано и това да доведе до нараняване.**

Ползване и грижа за акумулаторните батерии

1. **Презареждайте само със зарядното устройство, което е посочено от производителя.** Зарядно устройство, което е подходящо за едни акумулаторни батерии, може да създаде риск от пожар, ако се използва с други акумулаторни батерии.
2. **Използвайте електрическите инструменти само с акумулаторни батерии, конкретно предназначени за тях.** Използването на други акумулаторни батерии може да създаде риск от нараняване и пожар.
3. **Когато акумулаторните батерии не се използват, ги дръжте далече от други метални предмети като кламери, монети, ключове, пирони, винтове или други дребни такива, които могат да дадат нахъсо изводите им.** Закъсяването на изводите на акумулаторна батерия може да предизвика изгаряния или пожар.
4. **При грубо манипулиране е възможно изхвърляне на течност от батериите; избягвайте контакт с тях. При случайно докосване изплакнете с вода. Ако течност попадне в очите, потърсете допълнително и медицинска помощ.** Изхвърлената от батериията течност може да предизвика възпаления или изгаряния.
5. **Не използвайте батерията или инструмента, който е повреден или променен.** Повредените или променените батерии могат да проявяват непредвидимо поведение, което може да доведе до пожар, експлозия или опасност от нараняване.
6. **Не излагайте батерията или инструмента на огън или прекомерна температура.** Излагането на огън или температура над 130°C може да доведе до експлозия.
7. **Спазвайте всички инструкции за зареждане и не зареждайте батерията или инструмента извън диапазона на температура, посочен в инструкциите.** Неправилното зареждане или при температура извън посочения диапазон може да доведе до повреда на батерията и да повиши опасността от пожар.

Безопасност при работа с електрически ток и акумулаторната батерия

1. **Не изхвърляйте акумулаторната(ите) батерия(и) в огън.** Клетките на батерията могат да експлодират. Проверете местните разпоредби за евентуални специални инструкции за унищожаване.

2. **Не отваряйте или повреждайте акумулаторната батерия(и).** Изтичащият електролит има разяждащо действие и може да увреди очите или кожата. Може да бъде токсичен при поглъщане.
3. **Не зареждайте батерията под дъжд или на влажни места.**
4. **Не зареждайте акумулаторната батерия на открито.**
5. **Не хващайте зарядното устройство, включително щепсела и изводите му, с мокри ръце.**
6. **Не сменяйте батерията, когато вали.**
7. **Не сменяйте батерията с мокри ръце.**
8. **Не сменяйте батерията в локви или върху мокра повърхност.**

Сервизно обслужване

1. **Дайте вашия електрически инструмент за сервизно обслужване от квалифициран техник, който ползва само оригинални резервни части.** Така ще осигурите поддръжането на безопасността на електрическия инструмент.
2. **Никога не обслужвайте повредени батерии.** Обслужването на батерии трябва да се извършва само от производителя или упълномощени фирми за обслужване.

ЗАПАЗЕТЕ НАСТОЯЩИТЕ ИНСТРУКЦИИ.

▲ ПРЕДУПРЕЖДЕНИЕ: НЕ позволявайте комфорта от познаването на продукта (придобит при дългата му употреба) да замени стриктното спазване на правилата за безопасност за въпросния продукт.

НЕПРАВИЛНАТА УПОТРЕБА и неспазването на правилата за безопасност, посочени в настоящото ръководство за експлоатация, може да доведе до тежки наранявания.

ОПИСАНИЕ НА ЧАСТИТЕ

- **Фиг.3:** 1. Капачка 2. Тръба 3. Вход за вода 4. Отвор за вода 5. Скоба за маркуч

СГЛОБЯВАНЕ

▲ ПРЕДУПРЕЖДЕНИЕ: Преди сглобяване или регулиране на оборудването изключете мотора и извадете акумулаторната батерия. В противен случай машината може да се стартира внезапно и да причини нараняване.

▲ ПРЕДУПРЕЖДЕНИЕ: При сглобяване или регулиране на оборудването винаги го поставяйте на земята. Сглобяването или регулирането на оборудването в изправено положение може да доведе до сериозно нараняване.

▲ ПРЕДУПРЕЖДЕНИЕ: Следвайте предупрежденията и мерките за безопасност в главата „ПРЕДУПРЕЖДЕНИЯ ЗА БЕЗОПАСНОСТ“ и в ръководството за експлоатация на задвижващия механизъм.

Сглобяване на приставката за изпомпване

1. Свалете 2-та болта.

► Фиг.4: 1. Болт

2. Поставете тръбата в главата на помпата, така че отворът на тръбата да е подравнен с този на главата на помпата. Затегнете здраво 2-та болта, за да фиксирате тръбата.

► Фиг.5: 1. Отвор 2. Тръба 3. Болт

ЗАБЕЛЕЖКА: При затягането на болтовете прилагайте момент на затягане 2,5 – 4,5 N•m.

Монтиране на тръбата за приставка

▲ ВНИМАНИЕ: Винаги проверявайте закрепването на тръбата за приставката след монтажа. Неправилният монтаж може да доведе до падане на приставката от задвижващия механизъм и да предизвика нараняване.

Монтирайте тръбата за приставка към инструмента.

1. Свалете капачката от края на тръбата.

► Фиг.6: 1. Тръба 2. Капачка

БЕЛЕЖКА: Не изхвърляйте капачката, тъй като тя ще е необходима при прибиране на приставката.

2. Завъртете лоста към приставката.

► Фиг.7: 1. Лост

3. Изравнете щифта със стрелката на задвижващия механизъм. Въвквийте тръбата, докато бутонът за освобождаване изскочи.

Уверете се, че линията за позициониране е върху върха на стрелката на задвижващия механизъм, а стрелката на задвижващия механизъм и стрелката на тръбата са обърнати една към друга.

► Фиг.8: 1. Освобождаващ бутон 2. Стрелка на задвижващия механизъм 3. Щифт 4. Линия на позициониране 5. Стрелка на

тръбата

4. Завъртете лоста към задвижващия механизъм.

► Фиг.9: 1. Лост

Уверете се, че повърхността на лоста е паралелна на тръбата.

БЕЛЕЖКА: Не затягайте лоста, без да сте поставили тръбата за приставката. В противен случай лостът може да затегне прекалено много входа на задвижващия вал и да го повреди.

За да свалите тръбата, завъртете лоста към приставката и издърпайте тръбата навън, като натискате надолу бутон за освобождаване.

► Фиг.10: 1. Освобождаващ бутон 2. Лост 3. Тръба

Експлоатация

▲ ПРЕДУПРЕЖДЕНИЕ: Следвайте предупрежденията и мерките за безопасност в главата „ПРЕДУПРЕЖДЕНИЯ ЗА БЕЗОПАСНОСТ“ и в ръководството за експлоатация на задвижващия механизъм.

▲ ВНИМАНИЕ: Не работете с машината, без да монтирате маркуча към приставката за изпомпване.

▲ ВНИМАНИЕ: Когато работите с машината, не забравяйте да фиксирате маркуча. Маркучът може да се завърти рязко и неконтролирано поради налягането на изпускане.

▲ ВНИМАНИЕ: Преди да започнете работа, регулирайте позицията на куката и рамения ремък, така че да ви е удобно.

БЕЛЕЖКА: Не изпомпвайте вода, съдържаща големи количества твърди вещества или морска вода.

БЕЛЕЖКА: Не изпомпвайте вода с температура над 40°C.

БЕЛЕЖКА: След операцията източете водата от маркуча.

БЕЛЕЖКА: Когато премествате машината или промените работната си позиция, не забравяйте да изключите машината и да държите маркуча. Ако се движите, без да държите маркуча, машината може да се повреди.

БЕЛЕЖКА: След изпомпване на канализационни води изпомпвайте прясна вода, за да отмиете мръсотията, полепнала по входа за вода и вътре в маркуча.

БЕЛЕЖКА: Не поставяйте машината на земята, докато е включена. През входа за вода може да влязат пясък или прах и да причинят неизправност или нараняване.

Монтиране на маркуча

БЕЛЕЖКА: Когато монтирате или сваляте маркуча, внимавайте да не пръснете вода от вътрешността му върху оператора или хранителния блок.

Монтирайте маркуча към изхода за вода и го фиксирайте със скобата за маркуча. Затегнете здраво винта на скобата на маркуча с отвертка.

► Фиг.11: 1. Винт

ЗАБЕЛЕЖКА: Маркучът, който може да се монтира към изхода за вода е както следва:

- Вътрешният диаметър на маркуча е 25 мм.
- Външният диаметър на маркуча е 33 мм или по-малко.

Операция за изпомпване

Дръжте машината здраво с две ръце и изпълнявайте операцията за изпомпване.

► Фиг.12

ЗАБЕЛЕЖКА: Операцията по изпомпване може да започне от ниво на водата приблизително 20 мм и може да се извършва до нивото на остатъчната вода приблизително 10 мм.

Когато използвате приставката за изпомпване в кална или пясъчлива почва, поставете блокове или други материали и използвайте приставката за изпомпване върху тях.

► Фиг.13

ЗАБЕЛЕЖКА: Имайте предвид, че изпомпването на големи количества вода, която съдържа фини частици като утайка, ще съкрати живота на приставката за изпомпване.

БЕЛЕЖКА: Не поставяйте приставката за изпомпване по-дълбоко от ограничителния знак на тръбата. Това може да доведе до неизправност на машината.

► Фиг.14: 1. Ограничителен знак

ЗАБЕЛЕЖКА: Ако изходът на маркуча е във вода, имайте предвид, че тя ще се връща обратно при спиране на изпомпването.

► Фиг.15

ЗАБЕЛЕЖКА: Ако позицията на изходната страна на маркуча е по-ниско от водната повърхност, имайте предвид, че водата ще продължи да тече от изходната страна на маркуча след спиране на изпомпването.

► Фиг.16

ПОДДРЪЖКА

▲ПРЕДУПРЕЖДЕНИЕ: Преди да проверите или да извършите техническа поддръжка на оборудването, изключете двигателя и извадете акумулаторната батерия. В противен случай машината може да се стартира внезапно и да причини сериозно нараняване.

▲ПРЕДУПРЕЖДЕНИЕ: Когато проверявате или извършвате техническо обслужване на оборудването, винаги го поставяйте на земята. Сглобяването или регулирането на оборудването в изправено положение може да доведе до сериозно нараняване.

▲ПРЕДУПРЕЖДЕНИЕ: Следвайте предупрежденията и мерките за безопасност в главата „ПРЕДУПРЕЖДЕНИЯ ЗА БЕЗОПАСНОСТ“ и в ръководството за експлоатация на задвижващия механизъм.

▲ВНИМАНИЕ: Носете предпазни ръкавици при извършване на проверка или техническо обслужване.

БЕЛЕЖКА: Не използвайте бензин, нафта, разредител, спирт и др. подобни. Това може да причини обезцветяване, деформация или пукнатини.

За да се поддържа БЕЗОПАСНОСТТА и НАДЕЖНОСТТА на продукта, ремонтите, поддръжката или регулирането трябва да се извършват от упълномощен сервиз или фабрични сервизни центрове на Makita, като винаги трябва да използвате резервни части от Makita.

Почистване на входа за вода

Ако входът за вода е запушен с пясък или друго твърдо вещество, следвайте стъпките по-долу.

1. Разхлабете винта на входа за вода и след това извадете планката, като я завъртите.

► Фиг.17: 1. Винт 2. Планка 3. Имперел

2. Почистете вътрешността на входа за вода с течеща вода. Отстранете остатъците, полепнали върху планката.

3. Проверете имперела за наличие на стружки, деформация, износване или каквато и да е друга аномалия. Ако забележите нещо необичайно, обърнете се към оторизиран сервизен център за ремонт.

4. Поставете пластината и затегнете винтовете.

Проверка

▲ВНИМАНИЕ: Не използвайте машината, ако откриете някаква аномалия в имперела. Неспазването на тази препоръка може да доведе до повреда на приставката за изпомпване и да причини нараняване.

- Цялостна проверка
Проверявайте за повредени части. Обърнете се към нашия оторизиран сервизен център

относно тяхната замяна.

- Проверка на импелера
Проверете импелера за наличие на стружки, деформация, износване или каквато и да е друга аномалия.

Смазване на движещите се части

БЕЛЕЖКА: Спазвайте инструкциите за честотата на гресиране и за количеството грес. В противен случай, недостатъчното смазване може да повреди движещите се части.

Задвижващ мост:

Добавяйте грес (грес Makita N No.2 или еквивалентна) на всеки 30 часа работа.

► Фиг.18

ЗАБЕЛЕЖКА: Оригинална грес на Makita можете да закупите от Вашия местен търговски представител на Makita.

Съхранение

При прибиране на приставката за съхранение изваждайте маркучката. Когато съхранявате приставката отделно от задвижващия механизъм, поставете капачката на края на тръбата.

► Фиг.19

Интервал на проверка и техническо обслужване

Работни часове		Преди работа	Ежедневно (10 часа)	30 часа
Целият уред	Проверете визуално за повредени части	✓	-	-
Планка и импелер	Проверете визуално за повредени части	✓	-	-
Задвижващ мост	Нанесете смазка	-	-	✓
Захранващ блок	Направете справка с ръководството за експлоатация на захранващия блок			

ОТСТРАНЯВАНЕ НА НЕИЗПРАВНОСТИ

Преди да заявите ремонт, сами извършете проверка. Ако откриете проблем, който не е обяснен в ръководството, не се опитвайте да разглобявате машината. Вместо това го занесете в някой от оторизираните сервизи на Makita, които винаги използват за ремонтите резервни части от Makita.

Състояние на неизправност	Възможно причина (неизправност)	Мерки за отстраняване
Двигателят не стартира.	-	Направете справка с ръководството за експлоатация на захранващия блок.
Двигателят спира бързо.	-	Направете справка с ръководството за експлоатация на захранващия блок.
Оборотите на двигателя не се увеличават.	-	Направете справка с ръководството за експлоатация на захранващия блок.
Помпата не се стартира. ⇒ Спрете двигателя незабавно.	Тръбите на задвижващия механизъм и на приставката не са свързани правилно.	Свържете тръбите по правилен начин.
	Необичайна работа на задвижването	Свържете се с упълномощен сервизен център за ремонт.
Водният поток е недостатъчен.	Пластината на входа за вода е запушена.	Почистете входа за вода.
	Вътрешността на помпата е запушена.	Свържете се с упълномощен сервизен център за ремонт.
	Импелерът е износен или счупен.	Свържете се с упълномощен сервизен център за ремонт.
Задвижващият механизъм вибрира необичайно. ⇒ Спрете двигателя незабавно.	Необичайна работа на задвижването	Свържете се с упълномощен сервизен център за ремонт.

ДОПЪЛНИТЕЛНИ АКСЕСОАРИ

⚠ВНИМАНИЕ: Препоръчва се използването на тези аксесоари или приспособления с Вашата машина Makita, описана в настоящото ръководство. Използването на други аксесоари или приспособления може да доведе до опасност от телесни наранявания. Използвайте съответните аксесоар или приспособление само по предназначение.

Ако имате нужда от помощ за повече подробности относно тези аксесоари, се обърнете към местния сервизен център на Makita.

- Оригинална акумулаторна батерия и зарядно устройство на Makita

ЗАБЕЛЕЖКА: Някои артикули от списъка може да са включени в комплекта на продукта като стандартни аксесоари. Те може да са различни в различните държави.

UPOZORENJE

- Ovaj je uređaj namijenjen za upotrebu u komercijalnim područjima.
- Ovaj uređaj ne smiju upotrebljavati djeca. Djeci je zabranjeno čistiti i provoditi korisničko održavanje. Djeci je zabranjeno igranje uređajem.
- Uređaje mogu upotrebljavati osobe sa smanjenim fizičkim, osjetilnim ili mentalnim sposobnostima ili s nedovoljnim iskustvom i znanjem ako su pod nadzorom ili su dobile upute za rukovanje uređajem na siguran način i ako razumiju moguće opasnosti.
- Uvijek uklonite bateriju iz uređaja prije sastavljanja, rastavljanja, čišćenja ili održavanja kada mijenjate dijelove.
- Pumpe koje nemaju oznaku zaštite od utjecaja smrzavanja ne smiju se ostavljati na otvorenom u vremenskim uvjetima smrzavanja.
- U priručniku s uputama za jedinicu napajanja potražite referencu o vrsti baterije.
- Upute za uklanjanje ili umetanje baterije potražite u priručniku s uputama za jedinicu napajanja.
- Kada odlažete baterijski uložak u otpad, uklonite ga iz alata i zbrinite na sigurnom mjestu. Pridržavajte se lokalnih zakonskih propisa za zbrinjavanje baterija.
- Ako se alat ne upotrebljava dulje vrijeme, bateriju morate ukloniti iz alata.
- Nemojte kratko spojati baterijski uložak.
- U poglavlju „ODRŽAVANJE“ potražite odgovarajuće informacije o mjerama opreza tijekom korisničkog održavanja.

SPECIFIKACIJE

Model:		PF400MP
Kapaciteti *1	Maksimalna visina dizanja (velika brzina)	14,0 m
	Maksimalna visina dizanja (srednja brzina)	11,0 m
	Maksimalna visina dizanja (mala brzina)	6,0 m
	Maksimalni protok (velika brzina)	145 l/min
	Maksimalni protok (srednja brzina)	140 l/min
	Maksimalni protok (mala brzina)	95 l/min
Kapaciteti *2	Maksimalna visina dizanja (velika brzina)	11,0 m
	Maksimalna visina dizanja (mala brzina)	8,0 m
	Maksimalni protok (velika brzina)	120 l/min
	Maksimalni protok (mala brzina)	100 l/min
Kapaciteti *3	Maksimalna visina dizanja (velika brzina)	15,0 m
	Maksimalna visina dizanja (srednja brzina)	11,0 m
	Maksimalna visina dizanja (mala brzina)	6,0 m
	Maksimalni protok (velika brzina)	150 l/min
	Maksimalni protok (srednja brzina)	140 l/min
	Maksimalni protok (mala brzina)	95 l/min
Maksimalna temperatura vode		40 °C
Ukupna dužina		725 mm
Neto težina		1,0 kg

*1. Kapaciteti priključka pumpe zajedno s bežičnom višefunkcijskom električnom glavom DUX60

*2. Kapaciteti priključka pumpe zajedno s bežičnom višefunkcijskom električnom glavom DUX18

*3. Kapaciteti priključka pumpe zajedno s bežičnom višefunkcijskom električnom glavom UX01G

*4. Vrijednost maksimalnog protoka jest vrijednost kada visina dizanja iznosi 0 m.

- Zahvaljujući našem stalnom programu razvoja i istraživanja, navedene specifikacije podložne su promjenama bez obavijesti.
- Specifikacije mogu biti različite ovisno o zemlji.

Odobrena jedinica napajanja

Ovaj priključak odobren je za uporabu isključivo sa sljedećim jedinicama napajanja:

- Bežičnom višefunkcijskom električnom glavom DUX60
- Bežičnom višefunkcijskom električnom glavom DUX18
- Bežičnom višefunkcijskom električnom glavom UX01G

⚠ UPOZORENJE: Uporaba priključka bez odobrene jedinice napajanja nije dopuštena. Kombinacija koja nije odobrena može uzrokovati ozbiljne ozljede.

NAPOMENA: U europskim državama (uključujući Ujedinjenu Kraljevinu i Rusiju), Australiji, Novom Zelandu, Koreji, Kini, Južnoj Africi itd. koje imaju propise o elektromagnetskim smetnjama (EMI), ovaj se priključak ne može upotrebljavati s UX01G serijskog broja manjeg od 30291 koji završava slovom Y. Ako se serijski broj UX01G podudara s bilo kojim od sljedećih uvjeta, može se upotrebljavati s ovim priključkom i u tim državama:

- 30291Y ili broj veći od 30291 koji završava slovom Y
- Bilo koji broj koji završava slovnim sufiksom koji nije Y

* Serijski broj naveden je na priključnom polu akumulatora kako je prikazano. Izgled naljepnice može se razlikovati.

► **SI.1:** 1. Serijski broj

Simboli

U nastavku su prikazani simboli koji se upotrebljavaju za opremu. Prije korištenja provjerite jeste li razumjeli njihovo značenje.

 Potreban poseban oprez i pozornost.

 Pročitajte priručnik s uputama.

 Nosite kacigu, naočale i štitnike za uši.

 Nosite zaštitne rukavice.

 Nosite robusne čizme s potplatima koji se ne klišu. Preporučuje se nošenje sigurnosnih čizama s čeličnom zaštitom za prste.

 Nemojte upotrebljavati za pitku vodu.

 Maksimalna temperatura vode iznosi 40 °C.

 Nemojte prskati ni polijevati vodu prema prolaznicima, životinjama, jedinicama napajanja ili dijelovima pod naponom.



Samo za države EU

Zbog prisutnosti opasnih komponenti u opremi, otpadna električna i elektronička oprema, akumulatori i baterije i mogu imati negativan učinak na okoliš i ljudsko zdravlje.

Nemojte odlagati električne i elektroničke uređaje ili baterije s ostalim kućanskim otpadom!

U skladu s Europskom direktivom o otpadnoj električnoj i elektroničkoj opremi, o akumulatorima i baterijama te o otpadnim akumulatorima i baterijama, i njenoj prilagodbi nacionalnim zakonima, otpadna električna oprema, baterije i akumulatori trebali bi se pohranjivati zasebno i isporučivati u odvojena sabirna mjesta za komunalni otpad, koja postupaju u skladu s uredbama o zaštiti okoliša.

To je naznačeno simbolom prekrizane kante za otpad na kotačima koja je postavljena na opremi.

Namjena

Ovaj priključak namijenjen je samo pumpanju vode u kombinaciji s odobrenom jedinicom napajanja. Zabranjena je uporaba priključka u bilo koje druge svrhe. U slučaju njegove zlorporabe moguće su ozbiljne ozljede.

Izjave o sukladnosti

Samo za države članice Europske unije

Mi, kao proizvođači: **Makita Europe N.V.**, poslovna adresa: **Jan-Baptist Vinkstraat 2 3070 Kortenberg BELGIUM**. Ovlašćujemo **Kazuhisa Makino** za sastavljanje tehničke dokumentacije i s punom odgovornošću izjavljujemo da proizvodi s opisom:

Namjena: **Priključak pumpe**. Oznaka tipa: **PF400MP**. Ispunjava sve mjerodavne odredbe Direktive **2006/42/EZ** i mjerodavne odredbe sljedećih direktiva EC/EU: **2000/14/EZ** te da su proizvedeni u skladu sa sljedećim usklađenim normama: **EN 60335-1:2012+A11:2014+A13:2017+A1:2019+A14:2019+A2:2019+A15:2021+A16:2023**. **EN IEC 60335-2-41:2021+A11:2021**.

Mjesto i datum izjave: **Kortenberg, Belgija, 1. 4. 2025**
Odgovorna osoba: **Kazuhisa Makino, direktor – Makita Europe N.V.**

SIGURNOSNA UPOZORENJA

Sigurnosne upute za pumpu

⚠ UPOZORENJE: Prije upotrebe pročitajte **sva sigurnosna upozorenja, upute, ilustracije i specifikacije** priložene uz stroj, kao i **priručnik s uputama za jedinicu napajanja**. Nepridržavanje svih uputa navedenih u nastavku može dovesti do strujnog udara, požara i/ili ozbiljnih ozljeda rukovatelja i/ili prolaznika.

Sačuvajte sva upozorenja i upute radi kasnije uporabe.

Pojmovi „pumpa“ i „stroj“ u upozorenjima i mjerama opreza odnose se na kombinaciju priključka i jedinice napajanja.

Obuka

1. Pažljivo pročitajte upute. Upoznajte se s kontrolama i pravilnom upotrebom stroja.
2. Nikada nemojte dopustiti uporabu stroja djeci, osobama sa smanjenim fizičkim, osjetilnim ili mentalnim sposobnostima ili s nedovoljnim iskustvom i znanjem ili osobama koje nisu upoznate s ovim uputama za uporabu stroja. Dob rukovatelja može biti ograničena lokalnim propisima.
3. Nikada ne upotrebljavajte stroj dok su u blizini ljudi, a naročito djeca ili kućni ljubimci.
4. Imajte na umu da je rukovatelj ili korisnik odgovoran za nesreće ili opasnosti koje se mogu dogoditi drugim ljudima ili njihovoj imovini.

Priprema

1. Uvijek nosite čvrstu obuću i duge hlače dok rukujete strojem.
2. Nemojte nositi široku odjeću ili nakit koji se može uvući u otvor za vodu. Držite dugu kosu dalje od ulaza vode.
3. Uvijek nosite zaštitne naočale kako biste zaštitili oči od ozljeđivanja električnim uređajima. Naočale moraju biti u skladu s normom ANSI Z87.1 u SAD-u, EN 166 u Europi ili AS/NZS 1336 u Australiji/Novom Zelandu. U Australiji/Novom Zelandu također je zakonski propisano nošenje maske za lice radi zaštite lica.

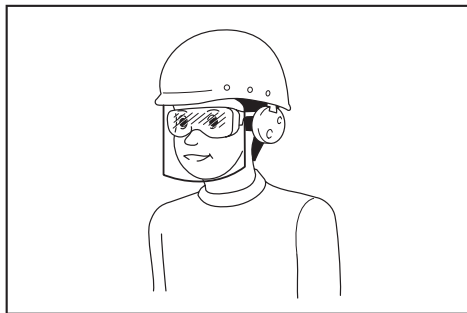

Poslodavac je odgovoran za provedbu mjere obveznog nošenja zaštitne opreme za rukovatelje i druge osobe u neposrednom radnom okruženju pri rukovanju alatom.

4. Preporučuje se nošenje maske za lice radi sprječavanja iritacije prašinom.
5. Tijekom rada sa strojem uvijek nosite zaštitnu obuću s potplatima koji se ne klišu. Protuklizne, zatvorene čizme umanjit će opasnost od ozljeda.
6. Nosite zaštitu za uši, primjerice zaštitne slušalice. Izloženost buci može dovesti do gubitka sluha.
7. Nosite zaštitne rukavice.

Rad

1. Prije rada uvjerite se da u radnom području nema oštih predmeta koji mogu oštetiti crijevo.
 2. Nemojte prskati ni polijevati vodu prema prolaznicima, životinjama, jedinicama napajanja ili dijelovima pod naponom.
 3. Nemojte upotrebljavati pumpu za pitku vodu.
 4. Ne pumpajte korozivne kemikalije ili zapaljive tekućine.
 5. Iz okoline uklonite djecu, prolaznike i kućne ljubimce. Svu djecu, prolaznike i kućne ljubimce držite izvan radijusa od najmanje 5 m.
 6. Isključite stroj i izvadite baterijski uložak, te provjerite jesu li se svi pomični dijelovi u potpunosti zaustavili u sljedećim situacijama:
 - kad se morate udaljiti od stroja.
 - prije uklanjanja zapreka
 - prije provjere, čišćenja ili radova na stroju.
 - ako stroj počne neuobičajeno vibrirati.
 7. Radite sa strojem samo na danjem svjetlu ili pod dobrim umjetnim osvjetljenjem.
 8. Nemojte se previše istezati i uvijek održavajte ravnotežu.
 9. Uvijek održavajte stabilnost na nagibima.
 10. Strojem rukujte u preporučenom položaju i na čvrstim površinama.
 11. Ne rukujte strojem na visokim mjestima.
 12. Ako stroj udari u neke strane predmete ili ako uočite nepravilnosti kao što su neuobičajena buka ili vibracija stroja, odmah isključite stroj kako bi se zaustavio. Ako je stroj oštećen, za popravak se obratite ovlaštenom servisu tvrtke Makita.
 13. Spriječite nehotično uključivanje. Prije umećanja baterijskog uloška, podizanja ili nošenja stroja, provjerite je li sklopka u isključenom položaju. Nošenje stroja s prstom na sklopki ili uključivanje stroja s uključenom sklopkom može prouzročiti nezgode.
 14. Prije sastavljanja ili prilagodbe stroja isključite ga i izvadite baterijski uložak.
 15. Prije pokretanja stroja stavite osobnu zaštitnu opremu.
 16. Prije pokretanja stroja pregledajte ima li oštećenja, labavih vijaka/matica ili nepravilno sklopjenih dijelova na stroju. Provjerite rade li svi prekidači bez problema. Očistite i osušite ručke.
 17. Nikada nemojte pokušavati pokrenuti stroj ako su stroj ili crijevo oštećeni ili nisu do kraja sastavljeni.
 18. Podesite remen za rame i rukohvat kako bi odgovarali veličini rukovatelja.
 19. Tijekom rada koristite remen za rame. Čvrsto držite stroj na svojoj desnoj strani.
- SI.2
20. Držite prednju ručku lijevom rukom, a stražnju rukohvat desnom rukom, neovisno o tome jeste li lijevak ili dešnjak. Omotajte prste i palčeve oko ručki.
 21. Ne pokušavajte rukovati strojem jednom rukom. Gubitak kontrole može uzrokovati

- ozbiljne ili smrtonosne ozljede. Kako biste smanjili opasnost od ozljeda, držite ruke i noge podalje od četki ili bubnjeva za čišćenje.
22. **Slijedite priručnik s uputama jedinice napajanja za pravilnu uporabu.**
 23. **Za pokretanje i rukovanje strojem pogledajte priručnik s uputama za jedinicu napajanja.**
 24. **Prilikom uporabe alat uvijek držite objema rukama. Prilikom uporabe nikad ne držite alat jednom rukom.**
 25. **Alat izbjegavajte upotrebljavati u lošim vremenskim uvjetima ili ako postoji opasnost od udara munje.**
 26. **Prije rada provjerite je li remen za rame ispravno pričvršćen na alat.**
 27. **Stroj nemojte uranjati u vodu niti ga stavljati na mokru površinu.**
 28. **Nemojte ostavljati alat bez nadzora na kiši.**
 29. **Tijekom rada ili prilikom pomicanja položaja pri radu pazite da se ne spotaknete o crijeva ili cijevi u razini stopala.**
 30. **Kada stroj upotrebljavate na blatnjavom tlu, vlažnoj strmini ili skliskom mjestu, pripazite na svoje uporište.**

Transport

1. **Prilikom transporta zaustavite stroj. U protivnom, nehotično pokretanje može dovesti do ozljeda.**

Vibracija

1. **Izloženost prekomjernim vibracijama prouzrokuje oštećenja krvnih žila i živčanog sustava rukovatelja te pojavu sljedećih simptoma u prstima, rukama ili zglobovima: obamrlost (utrnulost), trnci, bol, osjećaj probadanja, promjena boje kože ili promjene na koži. Ako se pojavi bilo koji od tih simptoma, posjetite liječnika.**
Da biste smanjili opasnost od pojave „bolesti bijelih prstiju“, tijekom rukovanja održavajte toplinu ruku te dobro održavajte alat i dodatni pribor.

Održavanje i skladištenje

1. **Sve matice, svornjake i vijke držite čvrsto zategnutima kako bi stroj bio u sigurnom radnom stanju.**
2. **Ako su dijelovi potrošeni ili oštećeni, zamijenite ih dijelovima koje isporučuje Makita.**
3. **Stroj čuvajte na suhom mjestu izvan dohvata djece.**
4. **Kada stroj zaustavite radi pregleda, servisiranja ili skladištenja, isključite stroj i uvjerite se da su se svi pokretni dijelovi potpuno zaustavili pa izvadite baterijski uložak.**
5. **Uvijek očistite prašinu i prljavštinu s opreme. Nikada nemojte koristiti benzin, gorivo, razrjeđivač, alkohol ili slično za čišćenje. Može doći do promjene boje, deformacije ili pucanja plastičnih dijelova.**
6. **Ne izvodite zahvate održavanja ili popravka koji nisu opisani u ovoj knjizi ili priručniku s uputama za jedinicu napajanja. Za takve se radove obratite ovlaštenom servisu.**
7. **Postupajte prema uputama za podmazivanje i**

zamjenu pribora.

8. **Uvijek upotrebljavajte isključivo originalne rezervne dijelove i dodatni pribor. Upotreba dijelova ili dodatnog pribora drugih proizvođača može uzrokovati kvar opreme, materijalnu štetu i/ili teške ozljede.**
9. **Zatražite od našeg ovlaštenog servisa da redovito pregledaju i održavaju stroj.**
10. **Stroj prije skladištenja u potpunosti očistite i servisirajte. Izvadite baterijski uložak.**
11. **Nemojte naslanjati opremu o nešto, primjerice o zid. Mogla bi naglo pasti i uzrokovati ozljedu.**

Korištenje i održavanje alata na baterije

1. **Baterije punite isključivo punjačem koji preporučuje proizvođač. Punjač koji je prikladan za jednu vrstu baterija može uzrokovati opasnost od požara ako se koristi za drugu vrstu baterija.**
2. **Ručni alat koristite isključivo s namjenskim i propisanim baterijama. Korištenje bilo koje druge vrste baterija može uzrokovati opasnost od ozljede i požara.**
3. **Kad ih ne koristite, baterije držite podalje od drugih metalnih predmeta poput spajalica, kovanica, ključeva, čavala, vijaka i drugih sitnih metalnih predmeta koji mogu uzrokovati spoj između polova. Spajanje polova baterije može uzrokovati opekline ili požar.**
4. **Pod djelovanjem sile tekućina može iscuriti iz baterije; izbjegavajte kontakt. Ako slučajno dođe do kontakta, isperite vodom. Ako tekućina dođe u dodir s očima, zatražite dodatnu liječničku pomoć. Tekućina izbačena iz baterije može uzrokovati nadraženost ili opekline.**
5. **Ne koristite oštećenu ili preinačenu bateriju ili alat. Oštećene ili preinačene baterije mogu se neočekivano ponašati te prouzročiti požar, eksploziju ili ozljede.**
6. **Ne izlažite bateriju ili alat plamenu ili previsokoj temperaturi. Izlaganje plamenu ili temperaturi višoj od 130 °C može prouzročiti eksploziju.**
7. **Pridržavajte se svih uputa za punjenje i nemojte puniti bateriju ili alat izvan temperaturnog raspona navedenog u uputama. Neispravno punjenje ili punjenje pri temperaturama izvan navedenog raspona mogu oštetiti bateriju i povećati opasnost od požara.**

Električna sigurnost i sigurnost baterije

1. **Bateriju/e ne bacajte u vatra. Čelija bi mogla eksplodirati. Provjerite u lokalnim propisima postoje li posebne upute za odlaganje.**
2. **Nemojte otvarati niti uništavati bateriju/e. Ispušteni elektrolit jest korozivan i može oštetiti oči ili kožu. Možete se otrovati ako ga progutate.**
3. **Ne punite bateriju na kiši ili na mokrim mjestima.**
4. **Ne punite bateriju na otvorenom.**
5. **Ne rukujte punjačem, uključujući utikač punjača, i priključcima punjača mokrim rukama.**
6. **Nemojte mijenjati bateriju na kiši.**
7. **Nemojte mijenjati bateriju mokrim rukama.**
8. **Bateriju nemojte mijenjati u lokvi ili na mokroj površini.**

Servisiranje

1. Neka vaš električni alat servisira kvalificirana osoba, koristeći samo identične rezervne dijelove. Na taj se način održava sigurnost električnog alata.
2. Nikada nemojte popravljati oštećene baterije. Popravak baterije smije obavljati samo proizvođač ili ovlašteni serviser.

ČUVAJTE OVE UPUTE.

⚠ UPOZORENJE: NEMOJTE dozvoliti da udobnost ili znanje o proizvodu (stečeno stalnim korištenjem) zamijene strogo pridržavanje sigurnosnih propisa za određeni proizvod.

ZLOUPORABA ili nepridržavanje sigurnosnih propisa navedenih u ovom priručniku s uputama mogu prouzročiti ozbiljne ozljede.

OPIS DIJELOVA

- **SI.3:** 1. Poklopac 2. Cijev 3. Ulaz vode 4. Izlaz vode 5. Stezaljka crijeva

MONTAŽA

⚠ UPOZORENJE: Prije sastavljanja ili prilagodbe opreme isključite motor i izvadite baterijski uložak. U protivnom se stroj može nehотиčno pokrenuti i dovesti do ozljede.

⚠ UPOZORENJE: Opremu prije sastavljanja ili prilagodbe uvijek odložite na tlo. Sastavljanje ili prilagodba opreme u uspravnom položaju može prouzročiti ozbiljne ozljede.

⚠ UPOZORENJE: Pridržavajte se upozorenja i mjera opreza iz poglavlja „SIGURNOSNA UPOZORENJA” i priručnika s uputama za jedinicu napajanja.

Sastavljanje priključka pumpe

1. Uklonite 2 svornjaka.
► **SI.4:** 1. Svornjak
2. Umetnite cijev u glavu pumpe tako da otvor na cijevi bude poravnat s otvorom na glavi pumpe. Čvrsto zategnite 2 svornjaka da biste pričvrstili priključak.
► **SI.5:** 1. Otvor 2. Cijev 3. Svornjak

NAPOMENA: Prilikom zatezanja svornjaka primijenite moment pritezanja od 2,5 – 4,5 N•m.

Montaža cijevi nastavka

⚠ OPREZ: Nakon instaliranja uvijek provjerite je li priključna cijev dobro pričvršćena. Neispravna instalacija može dovesti do odvajanja priključka od jedinice napajanja i prouzročiti ozljede.

Montirajte cijev nastavka na jedinicu napajanja.

1. Uklonite poklopac s kraja cijevi.

► **SI.6:** 1. Cijev 2. Poklopac

NAPOMENA: Nemojte bacati poklopac jer je poklopac je potreban za pohranjivanje priključka.

2. Okrenite ručicu prema priključku.

► **SI.7:** 1. Ručica

3. Poravnajte zatik s oznakom strelice na jedinici napajanja. Umetnite cijev dok ne iskoči gumb za otpuštanje.

Provjerite nalazi li se pozicijska linija na vrhu oznake strelice na jedinici napajanja te jesu li oznaka strelice na jedinici napajanja i oznaka strelice na cijevi okrenute jedna prema drugoj.

► **SI.8:** 1. Gumb za otpuštanje 2. Oznaka strelice na jedinici napajanja 3. Zatik 4. Pozicijska linija 5. Oznaka strelice na cijevi

4. Okrenite ručicu prema jedinici napajanja.

► **SI.9:** 1. Ručica

Pripazite da je površina ručice paralelna s cijevi.

NAPOMENA: Nemojte zatezati ručicu ako priključna cijev nije umetnuta. U protivnom ručica može previše zategnuti otvor na pogonskom vratilu i oštetiti ga.

Kako biste uklonili cijev, okrenite ručicu prema priključku i izvucite cijev dok pritišćete gumb za otpuštanje.

► **SI.10:** 1. Gumb za otpuštanje 2. Ručica 3. Cijev

RAD

⚠ UPOZORENJE: Pridržavajte se upozorenja i mjera opreza iz poglavlja „SIGURNOSNA UPOZORENJA” i priručnika s uputama za jedinicu napajanja.

⚠ OPREZ: Ne rukujte strojem prije ugradnje crijeva na priključak pumpe.

⚠ OPREZ: Prilikom rada sa strojem svakako pričvrstite crijevo. Crijevo se može trgnuti zbog izlaznog tlaka.

⚠ OPREZ: Prije rada namjestite položaj za vješanje i pojas za rame u udoban položaj.

NAPOMENA: Ne pumpajte vodu koja sadrži mnogo čvrstih tvari ni morsku vodu.

NAPOMENA: Ne pumpajte vodu koja premašuje 40 °C.

NAPOMENA: Nakon rada ispuštite vodu iz crijeva.

NAPOMENA: Prilikom pomicanja stroja ili promjene položaja pri radu svakako isključite stroj i držite crijevo. Budete li se pomicali bez držanja crijeva, može doći do oštećenja stroja.

NAPOMENA: Nakon pumpanja otpadne vode pumpajte čistu vodu kako biste isprali nečistoću koja prijanja za ulaz vode i unutrašnjost crijeva.

NAPOMENA: Ne spuštajte stroj na tlo dok je uključen. Pijesak ili prašina mogu ući kroz ulaz vode i uzrokovati kvar ili tjelesne ozljede.

Ugradnja crijeva

NAPOMENA: Prilikom ugradnje ili uklanjanja crijeva pazite da vodu iz crijeva ne prskate po rukovatelju ili jedinici napajanja.

Crijevo ugradite na izlaz vode i pričvrstite ga stezaljkom crijeva. Vijak stezaljke crijeva čvrsto zategnite odvijačem.

► **SI.11:** 1. Vijak

NAPOMENA: Crijevo koje se može ugraditi na izlaz vode jest sljedeće:

- Unutarnji promjer crijeva iznosi 25 mm.
- Vanjski promjer crijeva iznosi 33 mm ili manje.

Pumpanje

Stroj čvrsto držite objema rukama i pumpajte.

► **SI.12**

NAPOMENA: Pumpanje se može pokrenuti pri razini vode od otprilike 20 mm i može se obavljati do razine ostatne vode od otprilike 10 mm.

Prilikom uporabe priključka pumpe na muljevitom ili pjeskovitom tlu položite blokove ili drugu građu, a zatim na njima upotrijebite priključak pumpe.

► **SI.13**

NAPOMENA: Imajte na umu da se pumpanjem velikih količina vode koja sadrži sitne čestice kao što su sediment skraćuje radni vijek priključka pumpe.

NAPOMENA: Ne umećite priključak pumpe dublje od granične oznake na cijevi. U protivnom može doći do kvara stroja.

► **SI.14:** 1. Granična oznaka

NAPOMENA: Ako je izlaz crijeva u vodi, imajte na umu da će nakon zaustavljanja pumpanja voda poteći unatrag.

► **SI.15**

NAPOMENA: Ako je položaj izlaza crijeva niži od površine vode, imajte na umu da će voda nastaviti istjecati iz izlaza crijeva nakon što se pumpanje zaustavi.

► **SI.16**

ODRŽAVANJE

▲ UPOZORENJE: Prije pregleda ili održavanja opreme isključite motor i izvadite baterijski uložak. U protivnom se stroj može nehotično pokrenuti i dovesti do teške ozljede.

▲ UPOZORENJE: Opremu prije pregleda ili održavanja uvijek odložite opremu na tlo. Sastavljanje ili prilagodba opreme u uspravnom položaju može prouzročiti ozbiljne ozljede.

▲ UPOZORENJE: Pridržavajte se upozorenja i mjera opreza iz poglavlja „SIGURNOSNA UPOZORENJA” i priručnika s uputama za jedinicu napajanja.

▲ OPREZ: Nosite rukavice tijekom pregleda ili održavanja.

NAPOMENA: Nikada nemojte koristiti benzin, mješavinu benzina, razrjeđivač, alkohol ili slično. Kao rezultat toga može se izgubiti boja, pojaviti deformacija ili pukotine.

Da biste zadržali SIGURNOST I POUZDANOST proizvoda, održavanje ili namještanja trebali biste prepustiti ovlaštenim servisnim ili tvorničkim centrima tvrtke Makita; uvijek rabite originalne rezervne dijelove.

Čišćenje ulaza vode

Ako je ulaz vode začepljen pijeskom ili drugim čvrstim materijalom, pratite korake u nastavku.

1. Otpustite vijak ulaza vode, a zatim okretanjem skinite ploču.

► **SI.17:** 1. Vijak 2. Ploča 3. Rotor

2. Unutrašnjost ulaza vode očistite tekućom vodom. Uklonite ostatke koji prijanjaju za ploču.

3. Pregledajte ima li na rotoru krhotina, izobličenja, trošenja ili drugih nepravilnosti. Ako primijetite nešto čudno, servisirajte stroj u ovlaštenom servisnom centru.

4. Pričvrstite ploču i zategnite vijak.

Pregled

▲ OPREZ: Ne upotrebljavajte stroj nađete li nepravilnosti rotora. U suprotnom može doći do oštećenja priključka pumpe i ozljede.

- Generalni pregled
Provjerite oštećene dijelove. Ako je to potrebno, zatražite njihovu zamjenu u našem ovlaštenom servisu.
- Pregled rotora
Pregledajte ima li na rotoru krhotina, izobličenja,

trošenja ili drugih nepravilnosti.

► SI.18

Podmazivanje pomičnih dijelova

NAPOMENA: Slijedite isporučene upute o učestalosti podmazivanja i potrebnoj količini maziva. Nedovoljno podmazivanje može oštetiti pokretne dijelove.

NAPOMENA: Originalno mazivo tvrtke Makita možete kupiti kod svog trgovca tvrtke Makita.

Skladištenje

Prilikom skladištenja priključka uklonite crijevo. Prilikom skladištenja priključka odvojeno od jedinice napajanja stavite poklopac na kraj cijevi.

► SI.19

Pogonsko vratilo:

Nanesite mazivo (mazivo Makita N No.2 ili jednakovrijedno) nakon svakih 30 radnih sati.

Interval za pregled i održavanje

Radni sat		Prije rada	Svakodnevno (10 sati)	30 sati
Cijela jedinica	Vizualno pregledajte ima li oštećenih dijelova	✓	-	-
Ploča i rotor	Vizualno pregledajte ima li oštećenih dijelova	✓	-	-
Pogonsko vratilo	Nanesite mazivo	-	-	✓
Jedinica napajanja	Pogledajte priručnik s uputama za jedinicu napajanja			

RJEŠAVANJE PROBLEMA

Prije nego što zatražite popravak, sami pregledajte stroj. Ako naidete na problem za koji ne postoji objašnjenje u priručniku, nemojte pokušavati rastaviti stroj. Umjesto toga obratite se ovlaštenom servisnom centru tvrtke Makita koji za popravak uvijek koristi zamjenske dijelove tvrtke Makita.

Stanje nepravilnosti	Mogući uzroci (kvar)	Otklanjanje problema
Motor se ne može pokrenuti.	-	Pogledajte priručnik s uputama za jedinicu napajanja.
Motor se ubrzo zaustavlja.	-	Pogledajte priručnik s uputama za jedinicu napajanja.
Brzina se motora ne povećava.	-	Pogledajte priručnik s uputama za jedinicu napajanja.
Pumpa se ne pokreće. ⇒ Odmah zaustavite motor.	Cijevi jedinice napajanja i priključak nisu ispravno priključeni.	Ispravno priključite cijevi.
	Neispravan pogonski sustav	Obratite se ovlaštenom servisnom centru za popravke.
Protok vode je nedovoljan.	Ploča ulaza vode je začepljena.	Očistite ulaz vode.
	Unutrašnjost pumpe je začepljena.	Obratite se ovlaštenom servisnom centru za popravke.
	Rotor je istrošen ili oštećen.	Obratite se ovlaštenom servisnom centru za popravke.
Jedinica napajanja neispravno vibrira. ⇒ Odmah zaustavite motor.	Neispravan pogonski sustav	Obratite se ovlaštenom servisnom centru za popravke.

DODATNI PRIBOR

⚠ OPREZ: Ovaj dodatni pribor i dodaci preporučuju se za upotrebu s proizvodom tvrtke Makita navedenim u ovom priručniku. Upotreba bilo kojeg drugog dodatnog pribora ili dodataka može prouzročiti ozljede. Upotrebljavajte dodatni pribor ili dodatak samo za njegovu navedenu svrhu.

Ako vam je potrebna pomoć za više detalja u pogledu ovih dodatnih pribora, obratite se najbližem Makita servisnom centru.

- Izvorna Makita baterija i punjač

NAPOMENA: Neke stavke s popisa mogu se isporučiti zajedno s proizvodom kao standardni dodatni pribor. One mogu biti različite ovisno o zemlji.

ПРЕДУПРЕДУВАЊЕ

- Овој уред е дизајниран да се користи во комерцијални области.
- Децата не смеат да го користат уредот. Чистењето и одржувањето од корисникот не смеат да се вршат од страна на деца. Децата не смеат да си играат со уредот.
- Уредите може да се користат од страна на лица со намалени физички, сетилни или ментални капацитети или без доволно искуство и познавање ако се под надзор или им се даваат упатства за користење на уредот на безбеден начин и ако ги разбираат вклучените ризици.
- Секогаш отстранувајте ја батеријата од уредот пред склопување, расклопување, чистење или одржување и кога заменуваат делови.
- Пумпите без назнака дека се заштитени од ефектот на замрзнување, не смеат да се оставаат надвор кога постојат временски услови со замрзнување.
- Погледнете го упатството за употреба на единицата за напојување за да го дознаете типот на батеријата.
- Погледнете го упатството за употреба на единицата за напојување за да дознаете како да ја отстраните или инсталирате батеријата.
- Кога ја фрлате во отпад касетата за батеријата, извадете ја од алатот и фрлете ја на безбедно место. Почитувајте ги локалните законски прописи што се однесуваат на фрлање во отпад на батеријата.
- Доколку алатот не се користи подолг временски период, батеријата мора да се извади од алатот.
- Не предизвикувајте спој на касетата за батеријата.
- Погледнете го поглавјето „ОДРЖУВАЊЕ“ за соодветни детали за мерките на претпазливост за време на одржувањето од корисникот.

СПЕЦИФИКАЦИИ

Модел:	PF400MP	
Капацитети *1	Максимална висина на кревање (Висока брзина)	14,0 м
	Максимална висина на кревање (Средна брзина)	11,0 м
	Максимална висина на кревање (Ниска брзина)	6,0 м
	Максимална брзина на проток (Висока брзина)	145 л/мин.
	Максимална брзина на проток (Средна брзина)	140 л/мин.
	Максимална брзина на проток (Ниска брзина)	95 л/мин.
Капацитети *2	Максимална висина на кревање (Висока брзина)	11,0 м
	Максимална висина на кревање (Ниска брзина)	8,0 м
	Максимална брзина на проток (Висока брзина)	120 л/мин.
	Максимална брзина на проток (Ниска брзина)	100 л/мин.

Модел:		PF400MP
Капацитети *3	Максимална висина на кревање (Висока брзина)	15,0 м
	Максимална висина на кревање (Средна брзина)	11,0 м
	Максимална висина на кревање (Ниска брзина)	6,0 м
	Максимална брзина на проток (Висока брзина)	150 л/мин.
	Максимална брзина на проток (Средна брзина)	140 л/мин.
	Максимална брзина на проток (Ниска брзина)	95 л/мин.
Максимална температура на водата		40 °C
Вкупна должина		725 мм
Нето тежина		1,0 кг

- *1. Капацитети на додатокот пумпа заедно со DUX60 безжична повеќефункционална глава за напојување
 *2. Капацитети на додатокот пумпа заедно со DUX18 безжична повеќефункционална глава за напојување
 *3. Капацитети на додатокот пумпа заедно со UX01G безжична повеќефункционална глава за напојување
 *4. Вредноста на максималната брзина на проток е вредноста кога висината на кревање е 0 м.

- Поради нашата континуирана програма за истражување и развој, спецификациите тука подлежат на промена без најава.
- Спецификациите може да се разликуваат од држава до држава.

Одобрен уред за напојување

Овој додаток е одобрен само за употреба со следниве уреди за напојување:

- DUX60 Безжична повеќефункционална глава за напојување
- DUX18 Безжична повеќефункционална глава за напојување
- UX01G Безжична повеќефункционална глава за напојување

⚠ ПРЕДУПРЕДУВАЊЕ: Никогаш не користете го додатокот со неodobрен уред за напојување. Неodobрената комбинација може да предизвика сериозна повреда.

НАПОМЕНА: Во европските земји (вклучително и ОК и Русија), Австралија, Нов Зеланд, Кореја, Кина, Јужна Африка итн. каде што има прописи за EMI (електромагнетни пречки), овој додаток не може да се користи со UX01G чијшто сериски број е помал од 30291 што завршува со Y. Ако серискиот број на UX01G се совпаѓа со некој од следниве услови, може да се користи со додатокот и во тие земји:

- 30291Y или поголем број од 30291 што завршува со Y
- Кој било број што завршува со суфикс од азбуката што не е Y

* Серискиот број е означен на терминалот на батеријата како што е покажано. Дизајнот на етикетата може да се разликува.

► **Сл.1:** 1. Сериски број

Симболи

Долунаведените ги прикажуваат символите што може да се користат кај опремата. Пред употребата,

проверете дали го разбирате нивното значење.



Посветете особена грижа и внимание.



Прочитајте го упатството за користење.



Носете шлем, заштитни очила и заштита за уши.



Носете заштитни ракавици.



Носете цврсти чизми со ѓонови што не се лизгаат. Препорачливо е да се носат безбедносни чизми со челично засилување во областа на прстите.



Да не се користи за питка вода.



Максималната температура на водата е 40 °C.



Не истурајте ниту прскајте вода кон случајни минувачи, животни, уред за напојување или делови под напон.



Само за земјите на ЕУ
Поради присуство на опасни компоненти во опремата, отпадната електрична и електронска опрема, акумулаторите и батериите може да влијаат негативно врз животната средина и човековото здравје.

Не фрлајте ги електричните и електронските апарати или батериите во домашниот отпад!

Во согласност со Европската директива за фрлање електрична и електронска опрема, акумулатори, батерии и отпадни акумулатори и батерии, како и нивната адаптација во државниот закон, отпадната електрична опрема, батериите и акумулаторите треба да се чуваат одделно и да се достават на посебно место за собирање општаински отпад, во согласност со прописите за заштита на животната средина.

Ова е означено со симболот на прекрстана корпа за отпадоци ставен на опремата.

Наменета употреба

Додатокот е предвиден само за испумпување вода, заедно со одобрен уред за напојување. Никогаш не користете го додатокот за други намени. Со неправилна употреба на додатокот може да предизвикате сериозна повреда.

Декларации за сообразност

Само за земјите во Европа

Ние како производители: **Makita Europe N.V.**, деловна адреса: **Jan-Baptist Vinkstraat 2 3070 Kortenberg BELGIUM**, го овластуваме **Kazuhiisa Makino** за составување на техничкиот документ и со наша целосна лична одговорност изјавуваме дека производителите;

Ознака: **Додаток пумпа**. Ознака на типот(овите): **PF400MP**.

ги исполнуваат сите релевантни одредби од **2006/42/ЕС** и исто така ги исполнуваат релевантните одредби од следниве Директиви на ЕЗ/ЕУ: **2000/14/ЕС** и се произведени во согласност со следниве хармонизирани стандарди: **EN 60335-1:2012+A11:2014+A13:2017+A1:2019+A14:2019+A2:2019+A15:2021+A16:2023**. **EN IEC 60335-2-41:2021+A11:2021**.

Место и датум на изјавата: **Контенберг, Белгија, 1, 4, 2025**

Одговорно лице: **Kazuhiisa Makino**, директор - **Makita Europe N.V.**

БЕЗБЕДНОСНИ ПРЕДУПРЕДУВАЊА

Безбедносни упатства за пумпата

▲ПРЕДУПРЕДУВАЊЕ: Пред употребата, прочитајте ги сите безбедносни предупредувања, упатства, илустрации и спецификации што се доставени со машината, како и упатството за употреба на уредот за напојување. Ако не се следат сите упатства што се наведени подолу, може да се предизвика струен удар, пожар и/или тешка повреда на операторот и/или набљудувачите.

Чувајте ги сите предупредувања и упатства за да може повторно да ги прочитате.

Поимите „пумпа“ и „машина“ во предупредувањата и мерките на претпазливост се однесуваат на комбинацијата на додатокот и уредот за напојување.

Обука

1. Прочитајте ги упатствата внимателно. Запознајте се со контролите и правилната употреба на машината.
2. Никогаш не дозволувајте деца и лица со мален физички, сензорен или ментален капацитет или без искуство и знаење или, пак, лица кои не се запознаени со овие упатства да ја користат машината. Локалните прописи може да ја ограничуваат возраста на операторот.
3. Никогаш не работете со машината кога има луѓе, особено деца, или домашни животни во близина.
4. Имајте предвид дека ракувачот или корисникот е одговорен за каква било несреќите или опасностите што може да им се случат на другите лица или нивниот имот.

Подготовка

1. Секогаш носете цврсти обувки и долги панталони додека работите со машината.
2. Не носете лабава облека, ниту накит, кои можат да бидат вовлечени во отворот за вода. Држете ја долгата коса подалеку од отворите за вода.
3. Секогаш носете заштитни очила за да ги заштитите очите од повреда кога користите електрични алати. Очилата мора да се усогласени со ANSI Z87.1 во САД, EN 166 во Европа или AS/NZS 1336 во Австралија/Нов Зеланд. Во Австралија/Нов Зеланд исто така постои законска обврска за носење штитник за лице за да си го заштитите лицето.

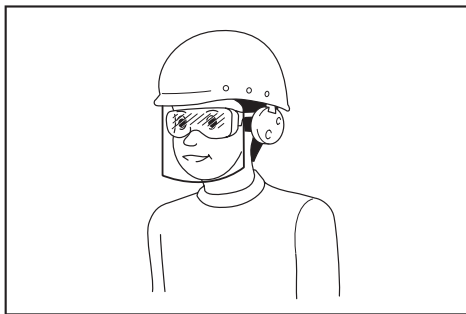

Работодавачот е одговорен дали операторите со алатот и другите лица во непосредната работна околина носат соодветна безбедносна заштитна опрема.

4. За спречување надразнување од прав, се препорачува да се носи маска за лице.
5. Додека работите со машината, секогаш носете заштитни обувки што не се лизгаат. Нелизгавите безбедносни чизми и чевли со затворени прсти ќе го намалат ризикот од повреда.
6. Носете заштита за ушите, како што се штитници за уши. Изложувањето на бучава може да предизвика губење на слухот.
7. Носете заштитни ракавици.

Работење

1. Пред работата, осигурете се дека нема остри предмети во работната област што може да го оштетат цревото.
2. Не истурајте ниту прскајте вода кон случајни минувачи, животни, уред за напојување или делови под напон.
3. Не користете ја пумпата за питка вода.
4. Не испумпувајте корозивни хемикалии или запаливи течности.
5. Расчистете ги децата, случајните минувачи и домашните миленици од областа. Децата, случајните минувачи и домашните миленици држете ги надвор од радиус од минимум 5 м.
6. Исклучете ја машината и извадете ја касетата за батерија, потоа осигурете се дека сите подвижни делови целосно запреле
 - секогаш кога ја оставате машината.
 - пред да пристапите кон деблокирања.
 - пред проверување, чистење или работење на машината.
 - доколку машината започне да вибрира ненормално.
7. Работете со машината само додека или на добро вештачко светло.
8. Не пресегајте предалеку и одржувајте соодветна рамнотежа и стабилна положба на нозете цело време.
9. Секогаш внимавајте како газите по стрмнини.
10. Работете со машината во препорачаната положба и на цврста површина.

11. Не работете со машината на високи места.
 12. Доколку машината удри во надворешен предмет или забележите каква било абнормалност како невообичаена бучава или вибрации со машината, веднаш исклучете ја за да го запрете тоа. Доколку машината е оштетена, побарајте поправка од овластените сервисни центри на Makita.
 13. Спречете ненамерно стартување. Уверете се дека прекинувачот е во исклучена положба пред вметнување касета за батерија, подигање или носење на машината. Носењето на машината со прстот на прекинувачот или со вклучен прекинувач може да предизвика несреќи.
 14. Пред да ја склопувате или нагодувате машината, исклучете ја и извадете ја касетата за батеријата.
 15. Носете лична заштитна опрема пред да го стартувате машината.
 16. Пред да ја стартувате машината, проверете дали на неа има оштетувања, лабави завртки/навртки или неправилно склопување. Проверете дали сите прекинувачи функционираат исправно. Исчистете ги и исушете ги рачките.
 17. Никогаш не обидувајте се да ја вклучите машината ако таа или цревото се оштетени или ако не се целосно склопени.
 18. Нагодете ги ременот за рамо и дршката за рака да одговараат на големината на телото на операторот.
 19. При работењето, користете го ременот за рамо. Држете ја машината цврсто од вашата десна страна.
- Сл.2
20. Држете ја предната рачка со левата рака, а задната дршка со десната рака, без оглед дали сте деснак или левак. Свиткајте ги прстите и палците околу рачките.
 21. Никогаш не обидувајте се да работите со машината со една рака. Ако загубите контрола, може да дојде до сериозна или фатална повреда. За да го намалите ризикот од повреди, чувајте ги рацете и стапалата подалеку од четките или барабаните за метење.
 22. За правилна употреба, следете го упатството за употреба на уредот за напојување.
 23. Погледнете во упатството за употреба на уредот за напојување за начинот на стартување и контрола на машината.
 24. За време на работата, секогаш држете го алатот со двете раце. Никогаш не држете го алатот со една рака за време на неговата употреба.
 25. Не користете го алатот при лоши временски услови или ако постои ризик од громови.
 26. Пред работа, осигурете се дека ременот за рамо е соодветно прикачен на алатот.
 27. Не потопувајте ја машината во вода ниту ставајте ја на влажна површина.
 28. Не оставајте го алатот незаштитен надвор

на дожд.

29. За време на работата или додека ја преместувате работната положба, внимавајте да не се сонпнете преку цревата или цевките пред вашите нозе.
30. Кога ја користите машината на каллива земја, влажни падини или лизгави места, внимавајте како газите.

Транспорт

1. Запрете ја машината при транспорт. Во спротивно, ненамерното стартување може да предизвика повреда.

Вибрации

1. Изложувањето на прекумерни вибрации може да им наштети на крвните садови или нервниот систем на операторот и да ги предизвика следните симптоми во прстите, рацете или зглобовите: „Заспивање“ (отрпнатост), трнење, болка, чувство на прободување, промена на бојата на кожата или промена на кожата. Ако ви се случи некој од овие симптоми, посетете доктор. За да го намалите ризикот од „болест на бел прст“, држете ги рацете топли за време на работата и добро одржувајте ги машината и приборот.

Одржување и чување

1. Одржувајте ги сите навртки и завртки затегнати за да бидете сигурни дека машината е во безбедна работна состојба.
2. Доколку деловите се изабени или оштетени, заменете ги со делови што ги обезбедува Makita.
3. Складирајте ја машината на сува место надвор од дофат на деца.
4. Кога ќе ја запрете машината за проверка, сервисирање или складирање, исклучете ја и осигурете се дека сите подвижни делови целосно запреле и извадете ја касетата за батеријата.
5. Секогаш чистете ги прашина и нечистотиите од опремата. За таа цел, никогаш не користете бензин, бензол, разредувач, алкохол или слично. Може да дојде до менување на бојата, на обликот или пукнатини на пластичните компоненти.
6. Не обидувајте се да извршувате какво било одржување или поправки што не се опишани во оваа брошура или во прирачникот со упатства на уредот за напојување. За такви работи, обратете се кај наш овластен сервисен центар.
7. Следете ги упатствата за подмачкување и замена на додаточите.
8. Секогаш користете исклучиво оригинални резервни делови и прибор. Употребата на резервни делови или прибор од трета страна може да резултира со кршење на опремата, оштетување на имотот и/или тешка повреда.
9. Побарајте го нашиот овластен сервисен центар за проверка и одржување на машината во редовни интервали.
10. Пред да ја складираате машината, извршете целосно чистење и одржување. Извадете ја

касетата за батерија.

11. Не потпирајте ја опремата на нешта како на пример на сид. Во спротивно, може ненадејно да падне и да предизвика повреда.

Користење и грижа за алатот на батери

1. Полнете само со полначот одреден од страна на производителот. Полнач што е соодветен за еден тип батерија може да создаде ризик од пожар кога се користи со друга батерија.
 2. Исклучиво користете ги електричните алати со конкретно наменети батерии. Користењето други батерии може да создаде ризик од повреда или пожар.
 3. Кога батеријата не се користи, држете ја настрана од други метални предмети, како што се спојувалки, монети, клучеви, шрафови или други мали метални предмети што можат да послужат како врска од еден на друг приклучок. Краткиот спој на батерииските приклучоци може да доведе до изгореници или пожар.
 4. При случаи на злоупотреба, од батеријата може да истече течност. Избегнувајте контакт со неа. Ако дојде до ненамерен контакт, измијте со вода. Ако течноста дојде во допир со очите, побарајте дополнителна медицинска помош. Течноста што истекла од батеријата може да предизвика иритација или изгореници.
 5. Не користете батерии или алат што се оштетени или менувани. Оштетените или менуваните батерии може да прикажуваат непредвидливо однесување што резултира со оган, експлозија или опасност од повреда.
 6. Не изложувајте ги батериите или алатот на оган или прекумерна температура. Изложувањето на оган или температура над 130°C може да предизвика експлозија.
 7. Следете ги сите упатства за полнење и не полнете ги батериите или алатот надвор од температурниот опсег наведен во упатството. Неправилното менување или менувањето на температури надвор од наведениот опсег може да ја оштети батеријата и да ја зголеми опасноста од оган.
- #### Безбедност на електричните делови и батеријата
1. Не фрлајте ги батериите во оган. Келијата може да експлодира. Проверете ги локалните прописи за можни упатства за специјален отпад.
 2. Не отворајте ги и не уништувајте ги батериите. Електролитот што се ослободува е корозивен и може да предизвика оштетување на очите или кожата. Може да е токсичен ако се голтне.
 3. Не полнете ја батеријата на дожд или на влажни места.
 4. Не полнете ја батеријата надвор.
 5. Не држете го полначот, вклучувајќи го и приклучокот за полначот и терминалите на полначот со влажни раце.
 6. Не заменувајте ја батеријата на дожд.
 7. Не заменувајте ја батеријата со влажни

раце.

8. Не менувајте ја батеријата во локва или на влажна површина.

Сервисирање

1. Вашиот електричен алат сервисирајте го кај квалификувано лице за поправки, кое користи само идентични резервни делови. Така ќе бидете сигурни дека електричниот алат и понатаму е безбеден.
2. Никогаш не сервисирајте оштетени батерии. Сервисирањето на батериите треба да ги извршува само производителот или овластените сервисери.

ЧУВАЈТЕ ГО УПАТСТВОТО.

▲ПРЕДУПРЕДУВАЊЕ: НЕ ДОЗВОЛУВАЈТЕ удобноста или познавањето на производот (стекнати со подолга употреба) да ве наведат да не се придржувате строго до безбедносните правила за овој производ.

ЗЛОУПОТРЕБАТА или непочитувањето на безбедносните правила наведени во ова упатство може да предизвикаат тешка телесна повреда.

ОПИС НА ДЕЛОВИТЕ

- **Сл.3:** 1. Капаче 2. Цевка 3. Отвор за вода
4. Излез за вода 5. Стега за црево

СОСТАВУВАЊЕ

▲ПРЕДУПРЕДУВАЊЕ: Пред да ја склопувате или нагодувате опремата, исклучете го моторот и извадете ја касетата за батеријата. Во спротивно, машината може да се активира ненадејно и тоа да резултира со повреда.

▲ПРЕДУПРЕДУВАЊЕ: Кога ќе ја склопувате или нагодувате опремата, секогаш спуштете ја долу. Склопувањето или нагодувањето на опремата во исправена положба може да резултира со сериозна повреда.

▲ПРЕДУПРЕДУВАЊЕ: Следете ги предупредувањата и мерките на претпазливост во поглавјето „БЕЗБЕДНОСНИ ПРЕДУПРЕДУВАЊА“ и упатството за користење на уредот за напојување.

Склопување на додатокот пумпа

1. Отстранете ги 2-те завртки.
► **Сл.4:** 1. Завртка
2. Вметнете ја цевката во главата на пумпата така што отворот на цевката е усогласен со отворот на главата на пумпата. Затегнете ги 2-те завртки за да ја прицврстите цевката.
► **Сл.5:** 1. Отвор 2. Цевка 3. Завртка

НАПОМЕНА: При затегнување на завртките, применете 2,5 - 4,5 N•m како вртежен момент на затегнување.

Монтирање на приклучната цевка

▲ВНИМАНИЕ: По монтирањето, секогаш проверувајте дали приклучната цевка е прицврстена. Несоодветното монтирање може да предизвика додатокот да падне од уредот за напојување и да предизвика лична повреда.

Монтирајте ја приклучната цевка на уредот за напојување.

1. Отстранете го капачето од крајот на цевката.
► **Сл.6:** 1. Цевка 2. Капаче

ЗАБЕЛЕШКА: Не фрлајте го капачето бидејќи е потребно за складирање на додатокот.

2. Свртете го лостот кон додатокот.
► **Сл.7:** 1. Лост
3. Порамнете ја иглата со ознаката за стрелка на уредот за напојување. Вметнете ја цевката додека не се појави копчето за отпуштање.

Осигурете се дека линијата за положба е на врвот од ознаката за стрелка на уредот за напојување, а ознаките за стрелка на уредот за напојување и на цевката се насочени една кон друга.

- **Сл.8:** 1. Копче за отпуштање 2. Ознака за стрелка на уредот за напојување 3. Чепче 4. Линија за положба 5. Ознака за стрелка на цевката

4. Свртете го лостот кон уредот за напојување.
► **Сл.9:** 1. Лост

Осигурете се дека површината на лостот е паралелна во однос на цевката.

ЗАБЕЛЕШКА: Не стегајте го лостот без да биде вметната приклучната цевка. Инаку, лостот може да го престогне и да го оштети влезниот отвор на погонската оска.

За да ја отстраните цевката, свртете го лостот во насока на додатокот и извлекете ја цевката додека го притискате копчето за отпуштање.

- **Сл.10:** 1. Копче за отпуштање 2. Лост 3. Цевка

РАБОТЕЊЕ

▲ПРЕДУПРЕДУВАЊЕ: Следете ги предупредувањата и мерките на претпазливост во поглавјето „БЕЗБЕДНОСНИ ПРЕДУПРЕДУВАЊА“ и упатството за користење на уредот за напојување.

▲ВНИМАНИЕ: Не ракувајте со машината без да го монтирате цревето на додатокот пумпа.

▲ВНИМАНИЕ: Кога ракувате со машината, осигурете се дека цревето е прицврстено. Цревето може да се витка поради притисокот на празнењето.

▲ВНИМАНИЕ: Пред работење, нагодете ја положбата на закачалката и ременот за рамо до удобна положба за вас.

ЗАБЕЛЕШКА: Не пумпајте вода што содржи големи количини на цврсти материји или морска вода.

ЗАБЕЛЕШКА: Не пумпајте вода што надминува 40 °C.

ЗАБЕЛЕШКА: Искледете ја водата од цревето по работата.

ЗАБЕЛЕШКА: Кога ја преместувате машината или ја менувате работната положба, задолжително исклучете ја машината и држете го цревето. Ако се преместувате без да го држите цревето, машината може да се оштети.

ЗАБЕЛЕШКА: Откако ќе ја испумпате канализацијата, испумпајте свежа вода за да ја измиете нечистотијата што се прилепува на отворот за вода и внатре во цревето.

ЗАБЕЛЕШКА: Не поставувајте ја машината на земја додека е вклучена. Преку отворот за вода може да навлезе песок или прав и да предизвика дефект или лична повреда.

Монтирање на цревето

ЗАБЕЛЕШКА: При монтирање или отстранување на цревето, внимавајте да не прска вода во внатрешноста на цревето на операторот или уредот за напојување.

Монтирајте го цревето до излезот за вода и фиксирајте го цревето со стегата за црево. Добро затегнете го шрафот на стегата за цревето со шрафцигер.

► Сл.11: 1. Шраф

НАПОМЕНА: Цревето може да се монтира на излезот за вода на следниов начин:

- Внатрешниот дијаметар на цревето е 25 мм.
- Надворешен дијаметар на цревето е 33 мм или помалку.

Пумпање

Цврсто држете ја машината со двете раце и извршувајте го пумпањето.

► Сл.12

НАПОМЕНА: Пумпањето може да започне кога нивото на водата е приближно 20 мм и може да се извршува до преостанато ниво на водата од приближно 10 мм.

Кога го користите додатокот пумпа во каллива или песочна почва, поставете блокови или други

материјали и користете го додатокот пумпа врз нив.

► Сл.13

НАПОМЕНА: Имајте предвид дека испумпувањето на големи количини вода што содржи фини честички како талог ќе го скрати животниот век на додатокот пумпа.

ЗАБЕЛЕШКА: Не вметнувајте го додатокот пумпа подлабоко од граничната ознака на цевката. Тоа може да предизвика дефект на машината.

► Сл.14: 1. Гранична ознака

НАПОМЕНА: Ако излезот од цревето е во вода, имајте предвид дека водата ќе истече назад кога ќе прекине пумпањето.

► Сл.15

НАПОМЕНА: Ако положбата на отворот за цревето е пониска од површината на водата, имајте предвид дека водата ќе продолжи да тече од отворот за цревето по прекинувањето на операцијата за пумпање.

► Сл.16

ОДРЖУВАЊЕ

▲ПРЕДУПРЕДУВАЊЕ: Пред проверка и одржување на опремата, исклучете ја и извадете ја касетата за батеријата. Во спротивно, машината може да се активира ненадејно и тоа да резултира со тешка повреда.

▲ПРЕДУПРЕДУВАЊЕ: При проверка или одржување на опремата, секогаш ставајте ја долу. Склопувањето или нагодувањето на опремата во исправена положба може да резултира со сериозна повреда.

▲ПРЕДУПРЕДУВАЊЕ: Следете ги предупредувањата и мерките на претпазливост во поглавјето „БЕЗБЕДНОСТИ ПРЕДУПРЕДУВАЊА“ и упатството за користење на уредот за напојување.

▲ВНИМАНИЕ: Носете ракавици кога извршувате проверка или одржување.

ЗАБЕЛЕШКА: За чистење, не користете нафта, бензин, разреducувач, алкохол или слично. Тие средства ја вадат бојата и може да предизвикаат деформации или пукнатини.

За да се одржи БЕЗБЕДНОСТА и СИГУРНОСТА на производот, поправките, одржувањата или дотерувањата треба да се вршат во овластени сервисни или фабрички центри на Makita, секогаш со резервни делови од Makita.

Чистење на отворот за вода

Ако отворот за вода е затнат со песок или друга цврста материја, следете ги чекорите подолу.

1. Олабавете го шрафот на отворот за вода, а потоа извадете ја плочата со вртење.

► **Сл.17:** 1. Шраф 2. Плоча 3. Работно коло

2. Исклучете ја внатрешноста на отворот за вода со проточна вода. Отстранете ги нечистотиите прилепени на плочата.

3. Проверете го работното коло за нагизување, деформација, абеење или која било друга абнормалност. Ако забележите некаква невообичаена појава, обратете се во овластен сервисен центар за поправка.

4. Прикачете ја плоча и стегнете го шрафот.

Проверка

⚠ ВНИМАНИЕ: Не користете ја машината ако најдете некаква неправилност на работното коло. Во спротивно, може да дојде до оштетување на додатокот пумпа и да се предизвика повреда.

- Целокупна проверка
Проверете дали има оштетени делови. Побарајте во нашиот овластен сервисен центар да ги заменат ако има потреба.
- Проверка за работно коло
Проверете го работното коло за нагизување, деформација, абеење или која било друга абнормалност.

Интервал на проверка и одржување

Работни часови		Пред работа	Секојдневно (10 часа)	30 часа
Целиот уред	Визуелна проверка за оштетени делови	✓	-	-
Плочка и работно коло	Визуелна проверка за оштетени делови	✓	-	-
Погонска оска	Обезбедување маст	-	-	✓
Уред за напојување	Погледнете во прирачникот со упатства за уредот за напојување			

РЕШАВАЊЕ ПРОБЛЕМИ

Пред да побарате поправка, прво самите извршете проверка. Ако пронајдете проблем што не е опишан во упатството, не обидувајте се да ја расклопите машината. Наместо тоа, побарајте помош од овластените сервисни центри на Makita и секогаш користете делови за замена и поправка од Makita.

Состојба на аномалии	Можна причина (дефект)	Поправка
Моторот не стартува.	-	Погледнете во прирачникот со упатства за уредот за напојување.
Моторот запира брзо.	-	Погледнете во прирачникот со упатства за уредот за напојување.
Брзината на моторот не се зголемува.	-	Погледнете во прирачникот со упатства за уредот за напојување.
Пумпата не се вклучува. ⇒ Веднаш запрете го моторот.	Цевките на уредот за напојување и додатокот не се поврзани правилно.	Поврзете ги цевките на правилен начин.
	Погонски систем со аномалии	Контактирајте со овластен сервисен центар за поправка.

Подмачкување на подвижните делови

ЗАБЕЛЕШКА: Следете ги упатствата за зачестеноста и количеството на обезбеденото средство за подмачкување. Инаку, недоволното подмачкување може да ги оштети подвижните делови.

Погонска оска:

Нанесувајте средство за подмачкување (масло Makita N No.2 или слично) на секои 30 часа од работата.

► **Сл.18**

НАПОМЕНА: Оригинално средство за подмачкување на Makita може да се купи од вашиот локален продавач на Makita.

Складирање

Кога го складираат додатокот, отстранете го цревето. При одделно складирање на додатокот од уредот за напојување, ставете го капачето на крајот од цевката.

► **Сл.19**

Состојба на аномалии	Можна причина (дефект)	Поправка
Протокот на вода е недоволен.	Плочката на отворот за вода е затната.	Исчистете го отворот за вода.
	Внатрешноста на пумпата е затната.	Контактирајте со овластен сервисен центар за поправка.
	Работното коло е истрошено или скршено.	Контактирајте со овластен сервисен центар за поправка.
Уредот за напојување вибрира невообичаено. ⇒ Веднаш запрете го моторот.	Погонски систем со аномалии	Контактирајте со овластен сервисен центар за поправка.

ОПЦИОНАЛЕН ПРИБОР

⚠ВНИМАНИЕ: Овој прибор или додатоци се препорачуваат за користење со машината од Makita наведена во упатството. Со користење друг прибор или додатоци може да се изложите на ризик од телесни повреди. Користете ги приборот и додатоците само за нивната назначена намена.

Ако ви треба помош за повеќе детали за приборот, прашајте во локалниот сервисен центар на Makita.

- Оригинална батерија и полнач на Makita

НАПОМЕНА: Некои ставки на листата може да се вклучени со пакетот производи како стандарден прибор. Тие може да се разликуваат од држава до држава.

УПОЗОРЕЊЕ

- Овај уређај је дизајниран за употребу у комерцијалним просторима.
- Деца не смеју да користе овај уређај. Деца не смеју да чисте уређај и да обављају корисничко одржавање. Деца не смеју да се играју уређајем.
- Особе са ограниченим физичким, чулним или менталним способностима, као и особе без искуства и знања, могу да користе овај уређај ако су под надзором или су биле поучене о безбедној употреби уређаја и ако разумеју потенцијалне опасности у вези са његовом употребом.
- Увек уклоните батерију из уређаја пре састављања, растављања, чистиња или одржавања и када мењате делове.
- Пумпе без ознака да су заштићене од ефекта смрзавања не смеју да се остављају на отвореном простору током временских услова у којим долази до смрзавања.
- Погледајте упутство за употребу за погонску јединицу за референцу типа батерије.
- Погледајте упутство за употребу за погонску јединицу да бисте видели како да уклоните или поставите батерију.
- Када одлажете уложак батерије на отпад, извадите га из алата и одложите на безбедно место. Придржавајте се локалних прописа у вези са одлагањем батерије.
- Ако се алат не користи током дужег периода, батерија мора да се извади из алата.
- Немојте да изазивате кратак спој улошка батерије.
- Погледајте поглавље „ОДРЖАВАЊЕ“ за одговарајуће детаље о мерама предострожности током корисничког одржавања.

ТЕХНИЧКИ ПОДАЦИ

Модел:		PF400MP
Капацитети *1	Максимална висина подизања (велика брзина)	14,0 м
	Максимална висина подизања (средња брзина)	11,0 м
	Максимална висина подизања (мала брзина)	6,0 м
	Максимални проток (велика брзина)	145 л/мин
	Максимални проток (средња брзина)	140 л/мин
	Максимални проток (мала брзина)	95 л/мин
Капацитети *2	Максимална висина подизања (велика брзина)	11,0 м
	Максимална висина подизања (мала брзина)	8,0 м
	Максимални проток (велика брзина)	120 л/мин
	Максимални проток (мала брзина)	100 л/мин
Капацитети *3	Максимална висина подизања (велика брзина)	15,0 м
	Максимална висина подизања (средња брзина)	11,0 м
	Максимална висина подизања (мала брзина)	6,0 м
	Максимални проток (велика брзина)	150 л/мин
	Максимални проток (средња брзина)	140 л/мин
	Максимални проток (мала брзина)	95 л/мин
Максимална температура воде		40 °C
Укупна дужина		725 мм
Нето тежина		1,0 кг

*1. Капацитети наставка за пумпу у комбинацији са DUX60 бежичном вишенаменском погонском главом

*2. Капацитети наставка за пумпу у комбинацији са DUX18 бежичном вишенаменском погонском главом

*3. Капацитети наставка за пумпу у комбинацији са UX01G бежичном вишенаменском погонском главом

*4. Вредност максималног протока је вредност када је висина подизања 0 м.

- Због нашег непрестаног истраживања и развоја задржавамо право измена наведених спецификација без претходне најаве.
- Спецификације могу да се разликују у различитим земљама.

Одобрена погонска јединица

Овај наставка је одобрен за коришћење само са следећим погонским јединицама:

- DUX60 Бежична вишенаменска погонска глава
- DUX18 Бежична вишенаменска погонска глава
- UX01G Бежична вишенаменска погонска глава

▲ УПОЗОРЕЊЕ: Никада немојте да користите наставка са неодобреном погонском јединицом. Коришћење неодобрених делова може довести до наношења озбиљних повреда.

НАПОМЕНА: У европским земљама (укључујући УК и Русију), Аустралији, на Новом Зеланду, у Кореји, Кини, Јужној Африци итд. где постоји уредба ЕМИ (електромагнетне сметње), овај наставка се не може користити са моделом UX01G чији серијски број је мањи од броја 30291 који се завршава са Y. Ако серијски број модела UX01G одговара неком од следећих услова, он може да се користи са овим наставком и у овим земљама:

- 30291Y или већи број од 30291 који се завршава са Y
- Било који број који се завршава абecedним суфиксом а да то није Y

* Серијски број је означен на прикључку батерије као што је приказано на слици. Дизајн налепнице може да се разликује.

► **Слика 1:** 1. Серијски број

Симболи

У наставку су приказани симболи који се односе на опрему. Пре употребе се обавезно упознајте са њиховим значењем.

	Будите нарочито пажљиви и опрезни.
	Прочитајте упутство за употребу.
	Носите шлем, заштитне наочаре и заштитне слушалице.
	Носите заштитне рукавице.
	Носите робусне цизме са неклзајућим ђоном. Препоручују се безбедносне цизме са челичним ојачањем за прсте.
	Немојте користити за пијаћу воду.
	Максимална температура воде је 40 °C.



Немојте сипати или прскати воду према пролазицима, животињама, погонској јединици или деловима под напоном.



Само за земље ЕУ
Због присуства штетних компонената у опреми, отпад од електричне и електронске опреме, акумулатора и батерија, може да има негативан утицај на животну средину и здравље људи. Не одлажите електричне и електронске уређаје или батерије са кућним отпадом! У складу са европском директивом о отпаду од електричне и електронске опреме и о акумулаторима и батеријама и отпаду од акумулатора и батерија, као и њеном прилагођавању националном закону, отпад од електричне и електронске опреме, батерија и акумулатора мора да се прикупи одвојено и достави одвојеном сабиралишту за комунални отпад који ради у складу са прописима о заштити животне средине.
То означава симбол прецртане канте за смеће на опреми.

Намена

Овај наставка је дизајниран само за пумпање воде заједно са одобреном погонском јединицом. Никада немојте да користите наставка за друге намене. Неправилно коришћење наставка може довести до наношења озбиљних повреда.

Декларације о усаглашености

Само за европске земље

У име произвођача: **Makita Europe N.V.**, пословна адреса: **Jan-Baptist Vinkstraat 2 3070 Kortenberg BELGIUM. Kazuhisa Makino** је овлашћен за скупљање техничких датотека и изјављује под пуном одговорношћу да производи са ознаком: **Наставак за пумпу. Ознака типа: PF400MP.** Испуњавају све релевантне одредбе **2006/42/ЕЗ** и такође испуњавају све релевантне одредбе следећих ЕЗ/ЕУ директива: **2000/14/ЕЗ** и произведени су у складу са следећим усклађеним стандардима: **EN 60335-1:2012+A11:2014+A13:2017+A1:2019+A14:2019+A2:2019+A15:2021+A16:2023. EN IEC 60335-2-41:2021+A11:2021.** Место и датум декларације: **Kortenberg, Белгија. 1, 4, 2025**
Одговорна особа: **Kazuhisa Makino, директор – Makita Europe N.V.**

БЕЗБЕДНОСНА УПОЗОРЕЊА

Безбедносна упутства за пумпу

▲ УПОЗОРЕЊЕ: Пре употребе прочитајте сва безбедносна упозорења, упутства, илустрације и спецификације достављене уз ову машину, као и приручник са упутствима за погонску јединицу. Непоштовање свих упутстава наведених у наставку може да изазове струјни удар, пожар и/или озбиљну повреду руковаоца и/или посматрача.

Сачувајте сва упозорења и упутства за будуће потребе.

Термини „пумпа“ и „машина“ у упозорењима и мерама опреза односе се на комбинацију наставка и погонске јединице.

Обука

1. Пажљиво прочитајте упутства. Упознајте се са управљачким елементима и правилном употребом машине.
2. Никада немојте да дозволите да машину користе деца, особе са смањеним физичким, сензорним или менталним способностима, особе са недостатком искуства и знања, као ни особе које нису упознате са овим упутствима. Локални прописи можда ограничавају старост особе која сме да користи овај уређај.
3. Никада не укључујте машину док су у близини људи, посебно деца, или кућни љубимици.
4. Имајте на уму да су корисник или руковалац одговорни за несрећне случајеве или опасности које претрпе други људи или њихова имовина.

Припрема

1. Увек носите одговарајућу обућу и дугачке панталоне док управљате машином.
2. Немојте носити широку одећу или накит који могу да се усисају у улаз за воду. Држите дугу косу даље од улаза за воду.
3. Увек носите безбедносне наочаре како бисте заштитили очи од повреда приликом коришћења електричног алата. Наочаре морају да буду у складу са стандардом ANSI Z87.1 у САД, са стандардом EN 166 у Европи или AS/NZS 1336 у Аустралији / на Новом Зеланду. У Аустралији / на Новом Зеланду је законски обавезно носити и штитник за лице, како бисте заштитили лице.

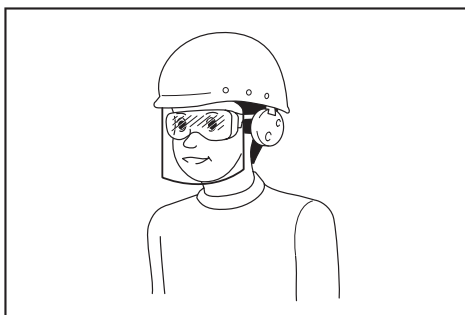

Послодавац је одговоран да руковаоце алатом и друге особе у радном окружењу обавезе на употребу одговарајуће опреме за заштиту.

4. Да би се спречила иритација од прашине, препоручује се употреба заштитне маске.
5. Док управљате машином, увек носите неклизајућу и заштитну обућу. Неклизајуће заштитне чизме и ципеле са затвореним прстима ће смањити ризик од повреда.
6. Носите заштиту за слух, као што су слушалице. Излагање буци може да доведе до губитка слуха.
7. Носите заштитне рукавице.

Рад

1. Пре рада, уверите се да у радном подручју нема оштрих предмета који би могли да оштете црево.
2. Немојте сипати или прскати воду према пролазницима, животињама, погонској јединици или деловима под напоном.
3. Немојте користити пумпу за пијаћу воду.
4. Не пумпајте корозивне хемикалије или запаљиве течности.
5. Постарајте се да у радном подручју нема деце, пролазника и кућних љубимаца. Постарајте се да деца, пролазници и кућни љубимци буду изван радијуса од најмање 5 м.
6. Искључите машину и уклоните уложак батерије и уверите се да су се сви покретни делови потпуно зауставили
 - кад год остављате машину,
 - пре уклањања зачепљења,
 - пре провере, чишћења или рада на машини,
 - ако машина почне абнормално да вибрира.
7. Машину користите само под дневним светлом или под добрим вештачким осветљењем.
8. Немојте да се нагињете и одржавајте исправну равнотежу и сигуран ослонац под ногама у сваком тренутку.
9. Увек пазите где газите на нагнутом терену.
10. Рукујте машином држећи је у препорученом положају и на чврстој површини.
11. Не користите машину на високим местима.
12. Ако машина избаци неки страни

предмет или ако наиђете на било какву неправилност као што је неубичajена бука или вибрација машине, одмах је искључите како би се зауставила. Ако је машина оштећена, обратите се овлашћеном сервисном центру компаније Makita ради поправки.

13. Спречите случајно покретање. Уверите се да је прекидач у искљученом положају пре него што уметнете уложак батерије, подигнете машину или почнете да је носите. Ношење машине са прстом на прекидачу или напајање машине док је прекидач укључен повећава ризик од незгода.
14. Искључите машину и уклоните уложак батерије пре склапања или подешавања машине.
15. Носите личну заштитну опрему пре покретања машине.
16. Пре покретања машине, проверите да ли на машини има оштећења, лабавих завртања/навртки и да ли је машина прописно склопљена. Уверите се да сви прекидачи несметано раде. Очистите и осушите ручке.
17. Никад не покушавајте да покренете машину ако су машина или црево оштећени или нису у потпуности склопљени.
18. Подесите појас за рамена и рукохват тако да одговарају стасу руковаоца.
19. Током рада користите појас за рамена. Чврсто држите машину са своје десне стране.

► Слика2

20. Левом руком држите предњу ручку а задњу рукохват држите десном руком, без обзира на то да ли сте леворуки или десноруки. Обмотајте прсте и палчеве око ручки.
21. Никада не покушавајте да користите машину једном руком. Губитак контроле може довести до озбиљне или фаталне повреде. Држите руке и стопала што даље од четки или бубњева чистача како бисте спречили ризик од повреда.
22. Пратите упутства у приручнику за погонску јединицу ради правилног коришћења.
23. Погледајте приручник са упутствима за погонску јединицу да бисте видели како да покренете и контролишете машину.
24. Током рада увек држите алат обема рукама. Током употребе никада немојте да држите алат једном руком.
25. Немојте да користите алат при неповољним временским условима или ако постоји ризик од удара грома.
26. Пре рада се уверите да је појас за рамена исправно прикачен на алат.
27. Не потапајте машину у воду и не постављајте је на мокру површину.
28. Немојте да остављате алат без надзора напољу по киши.
29. Током рада или док премештате позицију за рад, пазите да се не спотакнете о црева или цеви код ногу.
30. Када користите машину на блатњавом

тлу, влажној површини под нагибом или клизавој површини, обратите пажњу на ослонац.

Преношење

1. Зауставите машину током транспорта. У супротном, непланирано покретање може изазвати повреде.

Вибрације

1. Излагање превеликим вибрацијама може оштетити крвне судове или нервни систем руковаоца и може изазвати следеће симптоме на прстима, рукама или зглобовима: Трњење, голицање, бол, осећај убода, промена боје коже или саме коже. Ако имате било који од ових симптома, обратите се лекару. Да бисте смањили ризик од Рејноовог синдрома, одржавајте топлоту руку током рада и добро одржавајте машину и додатни прибор.

Одржавање и складиштење

1. Одржавајте све навртке, вијке и завртње притегнутим да би машина била безбедна у радним условима.
2. Ако су делови истрошени или оштећени, замените их деловима компаније Makita.
3. Чувајте машину на сувом месту ван домаћаја деце.
4. Када зауставите машину да бисте је проверили, сервисирали или одложили, искључите је и уверите се да су се сви покретни делови у потпуности зауставили и уклоните уложак батерије.
5. Увек уклањајте прашину и прљавштину са опреме. У ту сврху немојте да користите нафту, бензин, разређивач, алкохол и слично. То може да доведе до промене боје, деформације или настанка пукотина на пластичним компонентама.
6. Не покушавајте никакво одржавање или поправки које нису описане у овој књижици или у приручнику са упутствима за погонску јединицу. Такве радове затражите од нашег овлашћеног сервисног центра.
7. Пратите упутства за подмазивање и замену додатног прибора.
8. Увек користите само оригиналне резервне делове и додатни прибор. Коришћење делова или додатног прибора које је испоручило треће лице може да доведе до квара опреме, оштећења имовине и/или озбиљне повреде.
9. Уверите се да наш овлашћени сервисни центар редовно обавља преглед и одржавање машине.
10. Пре складиштења машине, обавите целокупан поступак чишћења и одржавања. Уклоните уложак батерије.
11. Немојте да наспањате опрему на површине као што је зид. Могла би изненада да падне и доведе до повреде.

Коришћење и одржавање алата са батеријом

1. Пуните батерију искључиво помоћу пуњача

који је навео произвођач. Ако се пуњач који је намењен за одређену врсту батерије користи са другом батеријом, може да дође до опасности од пожара.

2. **Електричне алате користите само са батеријама које су предвиђене за њих.** Коришћење других врста батерија може да изазове ризик од повреде и пожара.
3. **Када се батерија не користи, држите је даље од других металних предмета, попут спајалица, новчића, кључева, ексера, завртања и других малих металних предмета који могу да преспоје два прикључка.** Кратак спој између прикључака батерије може да доведе до опекотина или пожара.
4. **У случају злоупотребе батерије из ње може исцурити течност. У том случају, пазите да не дођете у додир с њом. Ако случајно дођете у додир с батеријом, исперите место додира водом. Ако течност доспе у очи, потражите и помоћ лекара.** Течност која исцури из батерије може да изазове иритацију или опекотине.
5. **Немојте да користите батерију или алат који су оштећени или модификовани.** Оштећене или модификоване батерије могу испољити непредвидиво понашање које може довести до пожара, експлозије или ризика од задобијања повреда.
6. **Немојте да излагате батерију или алат ватри или високој температури.** Излагање ватри или температури изнад 130 °C може довести до експлозије.
7. **Придржавајте се свих упутстава за пуњење и немојте да пуните батерију или алат изнад опсега температуре који је наведен у упутствима.** Неисправно пуњење или пуњење на температурама изнад наведеног опсега може оштетити батерију и повећати ризик од пожара.

Заштита електричних инсталација и акумулатора

1. **Батерије немојте бацати у ватру.** Могле би да експлодирају. Проверите да ли локални закони предвиђају посебна упутства за одлагање.
2. **Немојте да отварате или разбијате батерије.** Ослобођени електролит је корозиван и може да повреди очи или кожу. Може да буде токсичан уколико се прогута.
3. **Немојте да пуните батерију на киши или на влажним местима.**
4. **Немојте да пуните батерију на отвореном.**
5. **Не дирајте пуњач, укључујући утикач пуњача и прикључке пуњача мокрим рукама.**
6. **Немојте да мењате батерије по киши.**
7. **Немојте да мењате батерију мокрим рукама.**
8. **Немојте мењати батерију у локви воде или на мокрој површини.**

Сервисирање

1. **Електрични алат треба да сервисира квалификована особа која ће користити само идентичне резервне делове.** То ће омогућити безбедно коришћење електричног

алата.

2. **Никада немојте сервисирати оштећене батерије.** Сервисирање батерија треба обављати само произвођач или овлашћени добављач услуга.

САЧУВАЈТЕ ОВО УПУТСТВО.

▲УПОЗОРЕЊЕ: НЕМОЈТЕ себи да дозволите да занемарите строга безбедносна правила која се односе на овај производ услед чињенице да сте производ добро упознали и стекли рутину у руковању њиме (услед често коришћења).

НЕНАМЕНСКА УПОТРЕБА или непоштовање безбедносних правила наведених у овом упутству могу довести до тешких телесних повреда.

ОПИС ДЕЛОВА

- **Слика3:** 1. Поклопац 2. Осовина 3. Улаз за воду
4. Излаз за воду 5. Обумица за црево

СКЛАПАЊЕ

▲УПОЗОРЕЊЕ: Искључите мотор и уклоните уложак батерије пре склапања или подешавања опреме. У супротном, машина може изненада да се укључи и изазове повреду.

▲УПОЗОРЕЊЕ: Приликом склапања или подешавања опреме, увек спустите опрему. Склапање или подешавање опреме у усправном положају може довести до озбиљних повреда.

▲УПОЗОРЕЊЕ: Пратите упозорења и мере предострожности у одељку „БЕЗБЕДНОСНА УПОЗОРЕЊА“ и приручник са упутствима за погонску јединицу.

Склапање наставка за пумпу

1. Уклоните 2 вијка.

► **Слика4:** 1. Вијак

2. Уметните цев у главу пумпе тако да отвор на цеви буде у равни са отвором на глави пумпе. Чврсто затегните 2 вијка да бисте фиксирали црево.

► **Слика5:** 1. Отвор 2. Осовина 3. Вијак

НАПОМЕНА: Када притеже вијке, примените моменат затезања од 2,5 – 4,5 Н•м.

Постављање цеви наставка

▲ПАЖЊА: Увек проверите да ли је цев наставка чврсто постављена након монтирања. Ако је неправилно монтирате, наставка би могао да се откачи са погонске јединице и изазове повреду.

Поставите наставак на погонску јединицу.

1. Уклоните поклопац на крају осовине.

► **Слика6:** 1. Осовина 2. Поклопац

ОБАВЕШТЕЊЕ: Не одлажите поклопац јер је неопходан за складиштење наставка.

2. Окрените полуку ка наставку.

► **Слика7:** 1. Полука

3. Поравнајте иглу са ознаком стрелице на погонској јединици. Уметните цев док не искочи дугме за отпуштање.

Уверите се да се линија положаја налази на врху ознаке стрелице на погонској јединици, а да су ознака стрелице на погонској јединици и ознака на цеви усмерене једна према другој.

► **Слика8:** 1. Дугме за отпуштање 2. Ознака стрелице на погонској јединици 3. Игла 4. Линија положаја 5. Ознака стрелице на цеви

4. Окрените полуку ка погонској јединици.

► **Слика9:** 1. Полука

Проверите да ли је површина полуке паралелна у односу на цев.

ОБАВЕШТЕЊЕ: Немојте стезати полуку без уметнуте осовине наставка. Полука може превише да затегне улаз погонске осовине и оштети је.

Да бисте уклонили осовину, окрените полуку у правцу наставка и извуците осовину док притискате дугме за отпуштање.

► **Слика10:** 1. Дугме за отпуштање 2. Полука 3. Цев

РАД

▲УПОЗОРЕЊЕ: Пратите упозорења и мере предострожности у одељку „БЕЗБЕДНОСНА УПОЗОРЕЊА“ и приручник са упутствима за погонску јединицу.

▲ПАЖЊА: Немојте користити машину без постављања црева на наставак за пумпу.

▲ПАЖЊА: Када користите машину, обавезно фиксирајте црево. Црево може да полети због притиска пражњења.

▲ПАЖЊА: Прилагодите положај носача и каиша за рамена у положај који вам одговара пре рада.

ОБАВЕШТЕЊЕ: Не пумпајте воду која садржи велике количине чврстих материја или морску воду.

ОБАВЕШТЕЊЕ: Не пумпајте воду која премашује 40 °C.

ОБАВЕШТЕЊЕ: Испустите воду из црева након рада.

ОБАВЕШТЕЊЕ: Када померате машину или мењате позицију за рад, обавезно искључите машину и држите црево. Померање без држања црева може оштетити машину.

ОБАВЕШТЕЊЕ: Након испумпавања отпадне воде, пумпајте свежу воду да бисте испрали прљавштину која се залепила за улаз за воду и унутар црева.

ОБАВЕШТЕЊЕ: Не постављајте машину на тло док је укључена. Песак или прашина могу да уђу кроз улаз за воду и изазову квар или повреде.

Постављање црева

ОБАВЕШТЕЊЕ: Приликом постављања или уклањања црева, пазите да не прскате воду унутар црева на руковаоца или на погонску јединицу.

Поставите црево на излаз за воду и причврстите црево помоћу обумице за црево. Чврсто притегните завртањ на обумици за црево помоћу одвијача.

► **Слика11:** 1. Завртањ

НАПОМЕНА: Црево које може да се постави на излаз за воду је следеће:

- Унутрашњи пречник црева је 25 мм.
- Спољашњи пречник црева је 33 мм или мање.

Пумпање

Чврсто држите машину обема рукама и покрените поступак пумпања.

► **Слика12**

НАПОМЕНА: Поступак пумпања може да се покрене од нивоа воде од приближно 20 мм, а може да се изврши до нивоа преостале воде од приближно 10 мм.

Када користите наставак за пумпу на блатњавом или песковитом тлу, одложите блокове или друге материјале и користите наставак за пумпу на њима.

► **Слика13**

НАПОМЕНА: Имајте у виду да ће пумпање велике количине воде која садржи ситне честице, као што је седимент, скратити радни век наставка за пумпу.

ОБАВЕШТЕЊЕ: Немојте уметати наставак за пумпу дубље од граничне ознаке на цеви. У супротном, може да дође до квара машине.

► **Слика14:** 1. Гранична ознака

НАПОМЕНА: Ако је излаз црева у води, имајте у виду да ће вода тећи назад када се пумпање заустави.

► **Слика15**

НАПОМЕНА: Ако је положај излаза црева нижи од површине воде, имајте у виду да ће вода наставити да тече из излаза црева када се пумпање заустави.

► **Слика16**

ОДРЖАВАЊЕ

▲УПОЗОРЕЊЕ: Искључите мотор и уклоните уложак батерије пре провере или одржавања опреме. У супротном, машина може изненада да се укључи и изазове тешке повреде.

▲УПОЗОРЕЊЕ: Приликом провере или одржавања опреме, увек спустите опрему. Склапање или подешавање опреме у усправном положају може довести до озбиљних повреда.

▲УПОЗОРЕЊЕ: Пратите упозорења и мере предострожности у одељку „БЕЗБЕДНОСНА УПОЗОРЕЊА“ и приручник са упутствима за погонску јединицу.

▲ПАЖЊА: Носите рукавице када обављате радове провере или одржавања.

ОБАВЕШТЕЊЕ: Никад немојте да користите нафту, бензин, разређивач, алкохол и слична средства. Може доћи до губитка боје, деформације или оштећења.

БЕЗБЕДАН и ПОУЗДАН рад алата гарантујемо само ако поправке, свако друго одржавање или подешавање, препустите овлашћеном сервису компаније Makita или фабричком сервису, уз употребу оригиналних резервних делова компаније Makita.

Чишћење улаза за воду

Ако је улаз за воду зачепљен песком или другом чврстом материјом, поступите према доленаведеним корацима.

Интервал провере и одржавања

Радни сат		Пре рада	Дневно (10 сати)	30 сати
Цела јединица	Визуелно проверите да ли има оштећених делова	✓	-	-
Плоча и импелер	Визуелно проверите да ли има оштећених делова	✓	-	-
Погонски мост	Наносите мазиво	-	-	✓
Погонска јединица	Погледајте приручник са упутствима за погонску јединицу			

1. Отпустите завртањ на улазу за воду, а затим уклоните плочу тако што ћете је окренути.

► **Слика17:** 1. Завртањ 2. Плоча 3. Импелер

2. Очистите унутрашњост улаза за воду текућом водом. Уклоните остатке залепљене за плочу.

3. Проверите да ли импелер има оштећења, деформације, хабања или друге неправилности. Ако приметите било какву неправилност, обратите се овлашћеном сервисном центру за поправку.

4. Причврстите плочу и затегните завртањ.

Провера

▲ПАЖЊА: Немојте користити машину ако пронађете било какве неправилности на импелеру. У супротном, може доћи до оштећења наставка за пумпу и повреда.

- Укупна провера
Проверите да ли има оштећених делова. У нашем овлашћеном сервисном центру можете да их замените ако је потребно.
- Провера импелера
Проверите да ли импелер има оштећења, деформације, хабања или било које друге неправилности.

Подмазивање покретних делова

ОБАВЕШТЕЊЕ: Пратите испоручена упутства о учесталости и количини масти. Недовољно подмазивање може да оштети покретне делове.

Погонски мост:

Нанесите мазиво (Makita мазиво N No.2 или слично) на сваких 30 сати рада.

► **Слика18**

НАПОМЕНА: Оригинално Makita мазиво можете да купите код локалног Makita продавца.

Чување

Када складиштите наставка, уклоните црево. Приликом складиштења наставка одвојено од погонске јединице, поставите поклопац на крај цеви.

► **Слика19**

РЕШАВАЊЕ ПРОБЛЕМА

Пре него што затражите поправку, најпре сами извршите преглед. Ако наиђете на проблем који није објашњен у упутству, не покушавајте да расклопите машину. Уместо тога затражите поправке од овлашћених сервисних центара Makita и увек користите оригиналне Makita резервне делове приликом поправки.

Неисправно стање	Вероватан узрок (квар)	Отклањање квара
Мотор се не покреће.	–	Погледајте приручник са упутствима за погонску јединицу.
Мотор се брзо зауставља.	–	Погледајте приручник са упутствима за погонску јединицу.
Брзина мотора се не повећава.	–	Погледајте приручник са упутствима за погонску јединицу.
Пумпа се не покреће. ⇒ Одмах зауставите мотор.	Осовине погонске јединице и наставка нису исправно повезане.	Повежите осовине на исправан начин.
	Абнормалан погонски систем	Обратите се овлашћеном сервисном центру ради поправки.
Проток воде није довољан.	Плоча на улазу за воду је запушена.	Очистите улаз за воду.
	Унутрашњи део пумпе је запушен.	Обратите се овлашћеном сервисном центру ради поправки.
	Импелер је похабан или поломљен.	Обратите се овлашћеном сервисном центру ради поправки.
Погонска јединица абнормално вибрира. ⇒ Одмах зауставите мотор.	Абнормалан погонски систем	Обратите се овлашћеном сервисном центру ради поправки.

ОПЦИОНИ ПРИБОР

⚠ ПАЖЊА: Ова опрема и прибор су предвиђени за употребу са Makita машином описаном у овом упутству за употребу. Употреба друге опреме и прибора може да доведе до повреда. Додатну опрему или прибор користите искључиво за предвиђену намену.

Да бисте добили више детаља у вези са овим прибором, обратите се локалном сервисном центру компаније Makita.

- Makita оригинална батерија и пуњач

НАПОМЕНА: Поједине ставке на листи могу бити укључене у садржај паковања производа као стандардна опрема. Оне се могу разликовати од земље до земље.

AVERTIZARE

- Acest aparat este proiectat pentru a fi utilizat în zone comerciale.
- Acest aparat nu trebuie utilizat de copii. Curățarea și întreținerea nu trebuie să fie efectuate de copii. Copiii nu au voie să folosească acest aparat ca jucărie.
- Aparatele pot fi utilizate de persoanele cu capacități fizice, senzoriale sau mintale reduse ori lipsite de experiență și cunoștințe dacă sunt supravegheate sau au fost instruite cu privire la utilizarea aparatului în siguranță și dacă înțeleg pericolele implicate.
- Scoateți întotdeauna acumulatorul din aparat înainte de asamblare, dezasamblare, curățare sau întreținere și atunci când înlocuiți piesele.
- Pompele fără indicații potrivit cărora sunt protejate împotriva efectului înghețului nu vor fi lăsate în exterior în condiții meteo de îngheț.
- Consultați manualul de instrucțiuni al unității de acționare pentru referința tipului de acumulator.
- Consultați manualul de instrucțiuni al unității de acționare pentru modul de scoatere sau de instalare a acumulatorului.
- Atunci când eliminați la deșeuri cartușul acumulatorului, scoateți-l din mașină și eliminați-l într-un loc sigur. Respectați normele dumneavoastră locale privind eliminarea la deșeuri a acumulatorului.
- Dacă mașina nu este utilizată o perioadă lungă de timp, acumulatorul trebuie scos din aceasta.
- Nu scurtcircuitați cartușul acumulatorului.
- Consultați capitolul „ÎNȚREȚINERE” pentru detaliile necesare privind precauțiile în timpul lucrărilor de întreținere efectuate de utilizator.

SPECIFICAȚII

Model:		PF400MP
Capacități *1	Înălțime maximă de ridicare (viteză mare)	14,0 m
	Înălțime maximă de ridicare (viteză medie)	11,0 m
	Înălțime maximă de ridicare (viteză redusă)	6,0 m
	Debit maxim (viteză mare)	145 l/min
	Debit maxim (viteză medie)	140 l/min
	Debit maxim (viteză redusă)	95 l/min
Capacități *2	Înălțime maximă de ridicare (viteză mare)	11,0 m
	Înălțime maximă de ridicare (viteză redusă)	8,0 m
	Debit maxim (viteză mare)	120 l/min
	Debit maxim (viteză redusă)	100 l/min
Capacități *3	Înălțime maximă de ridicare (viteză mare)	15,0 m
	Înălțime maximă de ridicare (viteză medie)	11,0 m
	Înălțime maximă de ridicare (viteză redusă)	6,0 m
	Debit maxim (viteză mare)	150 l/min
	Debit maxim (viteză medie)	140 l/min
	Debit maxim (viteză redusă)	95 l/min
Temperatura maximă a apei		40 °C
Lungime totală		725 mm
Greutate netă		1,0 kg

*1. Capacitățile accesoriului pompei împreună cu capul cu motor universal fără cablu DUX60

*2. Capacitățile accesoriului pompei împreună cu capul cu motor universal fără cablu DUX18

*3. Capacitățile accesoriului pompei împreună cu capul cu motor universal fără cablu UX01G

*4. Valoarea pentru debitul maxim este valoarea când înălțimea de ridicare este de 0 m.

- Datorită programului nostru continuu de cercetare și dezvoltare, specificațiile pot fi modificate fără o notificare

prealabilă.

- Specificațiile pot varia în funcție de țară.

Unitate de acționare aprobată

Acest dispozitiv de atașare este aprobat pentru utilizare numai cu următoarele unități/următoarea unitate de acționare:

- Cap cu motor universal fără cablu DUX60
- Cap cu motor universal fără cablu DUX18
- Cap cu motor universal fără cablu UX01G

AVERTIZARE: Nu utilizați niciodată dispozitivul de atașare cu o unitate de acționare neaprobă. Combinațiile neaprobate pot cauza leziuni grave.

NOTĂ: În țările europene (precum și în Regatul Unit și Rusia), Australia, Noua Zeelandă, Coreea, China, Africa de Sud etc., în care se aplică reglementările privind EMI (interferența electromagnetică), acest dispozitiv de atașare nu poate fi utilizat cu UX01G cu numărul de serie mai mic decât 30291 și care se termină cu litera Y. Dacă numărul de serie al UX01G respectă oricare dintre condițiile următoare, acesta poate fi utilizat împreună cu acest dispozitiv de atașare și în aceste țări:

- 30291Y sau număr mai mare decât 30291 care se termină cu litera Y
- Orice număr care se termină cu o literă diferită de Y

* Numărul de serie este indicat pe terminalul acumulatorului, astfel cum se arată. Eticheta poate avea un design diferit.

► Fig.1: 1. Număr de serie

Simboluri

Mai jos sunt prezentate simbolurile care pot fi utilizate pentru echipament. Asigurați-vă că înțelegeți sensul acestora înainte de utilizare.

	Acordați atenție și grijă deosebită.
	Citiți manualul de utilizare.
	Purtați cască de protecție, ochelari și protecție pentru urechi.
	Purtați mănuși de protecție.
	Purtați cizme robuste cu talpă antide-rapantă. Sunt recomandate cizmele de siguranță cu bombeuri din oțel.
	A nu se utiliza pentru apă potabilă.
	Temperatura maximă a apei este 40 °C.
	Nu turnați și nu stropiți cu apă persoanele din jur, animale, unitatea de acționare sau piesele sub tensiune.



Doar pentru țările din cadrul UE
Din cauza prezenței componentelor periculoase în echipament, deșeurile de echipamente electrice și electronice, acumulatorii și bateriile pot avea un efect negativ asupra mediului și sănătății umane.

Nu eliminați aparatele electrice și electronice sau bateriile împreună cu gunoii menajer!

În conformitate cu Directiva europeană privind deșeurile de echipamente electrice și electronice, acumulatorii, bateriile și deșeurile de acumulatori și baterii, precum și cu adaptarea sa în legislația națională, deșeurile de echipamente electrice, de baterii și de acumulatori trebuie depozitate separat și eliminate la un centru de colectare separat pentru deșeurile municipale, care respectă reglementările privind protecția mediului.

Acest lucru este indicat prin simbolul care reprezintă o pubeză cu roți barată cu o cruce, aplicat pe echipament.

Destinația de utilizare

Acest accesoriu este conceput numai pentru pomparea apei împreună cu o unitate de acționare aprobată. Nu utilizați niciodată accesoriul în alte scopuri. Utilizarea necorespunzătoare a accesoriului poate cauza leziuni grave.

Declarații de conformitate

Numai pentru țările europene

Noi, în calitate de producători: **Makita Europe N.V.**, cu adresa profesională: **Jan-Baptist Vinkstraat 2 3070 Kortenberg BELGIA**. Îl autorizăm pe **Kazuhiisa Makino** pentru compilarea fișierului tehnic și declarăm pe propria răspundere faptul că produsul (produsele): Denumire: **Accesorium pompei**. Denumirea tipului (tipurilor): **PF400MP**.

Îndeplinește toate prevederile relevante ale **2006/42/CE**, precum și toate prevederile relevante ale următoarelor directive CE/UE: **2000/14/CE** și sunt fabricate în conformitate cu următoarele standarde armonizate: **EN 60335-1:2012+A11:2014+A13:2017+A1:2019+A14:2019+A2:2019+A15:2021+A16:2023**. **EN IEC 60335-2-41:2021+A11:2021**.

Locul și data declarației: **Kortenberg, Belgia, 1, 4, 2025**

Persoana responsabilă: **Kazuhiisa Makino, director - Makita Europe N.V.**

AVERTIZĂRI DE SIGURANȚĂ

Instrucțiuni de siguranță privind pompa

▲ AVERTIZARE: Înainte de utilizare, citiți toate avertismentele de siguranță, instrucțiunile, ilustrațiile și specificațiile furnizate împreună cu această mașină, precum și manualul de instrucțiuni al unității de acționare. Nerespectarea integrală a instrucțiunilor de mai jos poate provoca șocuri electrice, incendii și/sau vătămări corporale grave ale operatorului sau ale persoanelor din jur.

Păstrați toate avertizările și instrucțiunile pentru consultări ulterioare.

Termenul „pompa” și „utilaj” din avertizări și atenționări se referă la combinația dintre dispozitivul de atașare și unitatea de acționare.

Instruire

1. Citiți cu atenție instrucțiunile. Familiarizați-vă cu comenzile și cu utilizarea corectă a utilajului.
2. Nu permiteți niciodată copiilor, persoanelor cu dizabilități fizice, senzoriale sau mintale ori lipsite de experiență sau cunoștințe și nici persoanelor care nu sunt familiarizate cu aceste instrucțiuni să utilizeze utilajul. Reglementările locale pot restricționa vârsta operatorului.
3. Nu folosiți niciodată utilajul când în apropiere se află persoane, în special copii, sau animale de companie.
4. Nu uitați că operatorul sau utilizatorul este responsabil de accidente sau situațiile periculoase antrenate de utilizarea mașinii, cauzate altor persoane sau bunurilor acestora.

Pregătire

1. Atunci când folosiți utilajul, purtați întotdeauna încălțăminte de protecție și pantaloni lungi.
2. Nu purtați îmbrăcăminte prea largă sau bijuterii care pot fi trase prin fanta admisiei de apă. Țineți părul lung la distanță de fantele admisiei de apă.
3. Purtați întotdeauna ochelari de protecție pentru a vă proteja ochii contra rănirii atunci când utilizați uneltele electrice. Ochelarii trebuie să fie în conformitate cu ANSI Z87.1 în S.U.A., EN 166 în Europa sau AS/NZS 1336 în Australia/ Noua Zeelandă. În Australia/Noua Zeelandă se solicită în mod legal și purtarea unei măști obligatorii pentru a vă proteja fața.

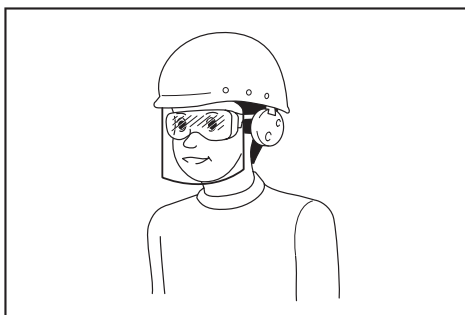

Întră în responsabilitatea angajatorului să impună utilizarea unor echipamente de protecție și siguranță adecvate de către utilizatorii mașinii și de către celelalte persoane din imediata apropiere a zonei de lucru.

4. Pentru a preveni iritațiile cauzate de praf, se recomandă purtarea unei măști de protecție pentru față.
5. În timpul operării utilajului, întotdeauna purtați încălțăminte neaderentă de protecție. Încălțăminte neaderentă, cu vârf închis, va reduce riscul de leziuni.
6. Purtați protecție pentru urechi, precum anti-foane. Expunerea la zgomot poate cauza pierderea auzului.
7. Purtați mănuși de protecție.

Operarea

1. Înainte de operare, asigurați-vă că nu există obiecte ascuțite în zona de lucru care ar putea deteriora furtunul.
2. Nu turnați și nu stropiți cu apă persoanele din jur, animale, unitatea de acționare sau piesele sub tensiune.
3. Nu folosiți pompa pentru apă potabilă.
4. Nu pompați substanțe chimice corozive sau lichide inflamabile.
5. Eliberați zona de copii, trecători și animale de companie. Țineți toți copiii, trecătorii și animalele de companie la o distanță de cel puțin 5 m de raza de acțiune.
6. Opriți utilajul, scoateți cartușul acumulatorului și asigurați-vă că toate piesele mobile s-au oprit complet
 - de fiecare dată când lăsați utilajul nesupravegheat;
 - înainte de eliberarea blocajelor;
 - înainte de a controla, a curăța sau a lucra cu utilajul;
 - dacă utilajul începe să vibreze anormal.
7. Folosiți utilajul doar la lumina zilei sau la o lumină artificială puternică.
8. Păstrați o distanță adecvată față de aceasta și mențineți-vă permanent echilibrul potrivit și poziția stabilă.
9. Asigurați-vă întotdeauna echilibrul atunci când vă deplasați pe suprafețe înclinate.
10. Folosiți utilajul într-o poziție recomandată și pe o suprafață stabilă.
11. Nu folosiți utilajul în locuri înalte.

12. Dacă mașina lovește orice obiect străin sau dacă observați vreo anomalie, cum ar fi un sunet neobișnuit sau o vibrație neobișnuită la mașină, opriți-o imediat. Dacă mașina este deteriorată, adresați-vă centrelor de service autorizate Makita pentru efectuarea reparațiilor.
 13. Preveniți punerea accidentală în funcțiune. Asigurați-vă că întrerupătorul se află în poziția oprit înainte de a insera cartușul acumulatorului, de a ridica sau de a transporta utilajul. Transportarea utilajului ținând degetul pe întrerupător sau alimentarea acestuia cu întrerupătorul pornit poate duce la accidentări.
 14. Înainte de asamblarea sau de reglarea utilajului, opriți utilajul și scoateți cartușul acumulatorului.
 15. Purtați echipamentele de protecție personală înainte de a porni utilajul.
 16. Înainte de porni utilajul, verificați dacă utilajul prezintă deteriorări, șuruburi/piulițe slăbite sau asamblare necorespunzătoare. Verificați dacă toate comutatoarele funcționează ușor. Curățați și uscați mânerul.
 17. Nu încercați niciodată să porniți utilajul dacă utilajul sau furtunul sunt deteriorate sau nu sunt asamblate complet.
 18. Reglați centura de umăr și dispozitivul de prindere astfel încât să corespundă dimensiunii corpului operatorului.
 19. În timpul operării, utilizați centura de umăr. Țineți ferm utilajul în dreapta dumneavoastră.
- Fig.2
20. Țineți mânerul frontal cu mâna stângă și mânerul posterior cu mâna dreaptă, indiferent dacă sunteți dreptaci sau stângaci. Prindeți mânerul bine cu degetele.
 21. Nu încercați niciodată să utilizați utilajul cu o singură mână. Pierderea controlului poate duce la leziuni grave sau fatale. Pentru a reduce riscul accidentărilor, țineți mâinile și picioarele departe de perii sau de tamburii de măturat.
 22. Urmați manualul de instrucțiuni al unității de acționare pentru o folosire corectă.
 23. Consultați manualul de instrucțiuni al unității de acționare pentru a porni și manevra utilajul.
 24. În timpul operării, țineți întotdeauna mașina cu ambele mâini. Nu țineți mașina cu o singură mână în timpul utilizării.
 25. Nu utilizați mașina în condiții de vreme nefavorabilă sau dacă există riscul de descărcări electrice.
 26. Înainte de utilizare, asigurați-vă că centura de umăr este prinsă corect de mașină.
 27. Nu scufundați utilajul în apă și nu așezați utilajul pe o suprafață umedă.
 28. Nu lăsați mașina nesupravegheată afară, în ploaie.
 29. În timpul funcționării sau în timp ce vă deplasați în poziția de operare, aveți grijă să nu călcați pe furtunurile sau țevile aflate la picioarele dvs.
 30. Dacă folosiți mașina pe terenuri noroioase,

pe pante umede sau în locuri alunecoase, fiți atenți la păstrarea echilibrului.

Transport

1. **Opriți utilajul în timpul transportului.** În caz contrar, pornirea accidentală poate cauza vătămări.

Vibrații

1. **Expunerea la vibrații în exces lezează vasele sanguine sau sistemul nervos al operatorului și provoacă următoarele simptome în degete, mâini sau încheieturi: „Amorțală” (insensibilitate), furnicături, durere, înțepături, modificarea culorii sau texturii pielii.** Dacă apare oricare dintre aceste simptome, consultați un medic.
Pentru a reduce riscul apariției „sindromului degetelor albe”, păstrați-vă mâinile calde în timpul utilizării și întrețineți în mod corect utilajul și accesoriile.

Întreținere și depozitare

1. **Mențineți piulițele, bolțurile și șuruburile strănse pentru a vă asigura că utilajul este în bună stare de funcționare.**
2. **Dacă accesoriile sunt uzate sau deteriorate, înlocuiți-le cu accesoriile furnizate de Makita.**
3. **Depozitați utilajul într-un loc uscat, departe de accesul copiilor.**
4. **Când opriți utilajul pentru verificare, lucrări de service, sau depozitare, opriți-l, asigurați-vă că toate piesele mobile se opresc complet și scoateți cartușul acumulatorului.**
5. **Curățați întotdeauna praful și murdăria de pe echipament. Nu utilizați niciodată gazolină, benzină, diluant, alcool sau alte substanțe asemănătoare în acest scop.** În caz contrar, pot rezulta decolorări, deformări sau fisuri ale componentelor din plastic.
6. **Nu încercați să efectuați nicio operațiune de întreținere sau reparații care nu sunt descrise în această broșură sau în manualul de instrucțiuni al unității de acționare. Contactați centrul de service autorizat pentru astfel de lucrări.**
7. **Respectați instrucțiunile de lubrifiere și de schimbare a accesoriilor.**
8. **Utilizați întotdeauna numai piese de schimb și accesoriile originale.** Utilizarea de piese de schimb sau accesoriile furnizate de un terț ar putea avea ca rezultat avarierea echipamentului, daune și/sau accidente grave.
9. **Solicitați centrului de service autorizat să inspecteze și să întrețină utilajul la intervale regulate.**
10. **Înainte de depozitarea utilajului, efectuați curățarea și întreținerea complete. Scoateți cartușul acumulatorului.**
11. **Nu sprijiniți echipamentul de nimic, cum ar fi de un perete.** În caz contrar, utilajul poate cădea, cauzând vătămări.

Utilizarea și îngrijirea acumulatorului mașinii

1. **Efectuați reincărcarea numai cu încărcătorul specificat de producător.** Un încărcător adecvat pentru un anumit tip de acumulator poate prezenta risc de incendiu dacă este utilizat cu alt tip de

acumulator.

2. **Folosiți mașinile electrice numai cu acumulatorii special destinați acestora.** Utilizarea altor acumulatori poate prezenta risc de rănire și de incendiu.
3. **Când nu folosiți cartușul de acumulatori, țineți-l la distanță de obiecte metalice precum agrafe de birou, monede, chei, cuie, șuruburi sau alte obiecte metalice mici, ce pot constitui o legătură între cele două borne.** Scurtcircuitarea bornelor acumulatorului poate provoca arsuri sau incendii.
4. **În condiții extreme, lichidul poate fi eliminat din acumulator; evitați contactul cu acesta. Dacă intrați în contact accidental, clătiți bine cu apă zona afectată. Dacă lichidul intră în contact cu ochii, consultați și un medic.** Lichidul eliminat din acumulator poate provoca iritații sau arsuri.
5. **Nu utilizați un acumulator sau o unealtă care este avariată sau modificată.** Bateriile avariate sau modificate pot prezenta comportament imprevizibil ce poate cauza incendii, explozii sau risc de rănire.
6. **Nu expuneți un acumulator sau o unealtă la foc sau la temperaturi excesive.** Expunerea la foc sau la temperaturi mai mari de 130 °C poate cauza explozii.
7. **Urmați toate instrucțiunile de încărcare și nu încărcați acumulatorul sau unealta la temperaturi din afara intervalului specificat în instrucțiuni.** Încărcarea incorectă sau la temperaturi din afara intervalului specificat poate cauza deteriorarea bateriei și creșterea riscului de incendiu.

Siguranța electrică și a acumulatorului

1. **Nu aruncați acumulatorul(ii) în foc.** Elementul poate exploda. Consultați codurile locale pentru posibile instrucțiuni speciale privind eliminarea.
2. **Nu deschideți și nu dezmembrați acumulatorul(ii).** Electrolitul eliberat este coroziv și poate cauza afecțiuni ale pielii și ochilor. Acesta poate fi toxic dacă este înghițit.
3. **Nu încărcați bateria în ploaie sau în zone cu umezeală.**
4. **Nu încărcați acumulatorul în exterior.**
5. **Nu manipulați încărcătorul, inclusiv fișa și bornele acestuia, cu mâinile ude.**
6. **Nu înlocuiți acumulatorul pe timp de ploaie.**
7. **Nu înlocuiți acumulatorul cu mâinile umede.**
8. **Nu înlocuiți bateria într-o baltă sau pe o suprafață umedă.**

Service

1. **Mașina electrică trebuie să fie reparată de un expert, folosind piese identice de schimb.** Astfel se mențin siguranța și fiabilitatea mașinii electrice.
2. **Nu reparați niciodată acumulatorii avariate.** Repararea acumulatorilor trebuie efectuată numai de către producător sau de furnizorii de servicii autorizate.

PĂSTRAȚI ACESTE INSTRUCȚIUNI.

⚠️AVERTIZARE: NU permiteți comodității și familiarizării cu produsul (obținute prin utilizarea repetată) să înlocuiască respectarea strictă a normelor de securitate pentru acest produs.

FOLOSIREA INCORECTĂ sau nerespectarea normelor de securitate din acest manual de instrucțiuni poate provoca vătămări corporale grave.

DESCRIERE COMPONENTE

- Fig.3: 1. Capac 2. Țeavă 3. Orificiu apă 4. Orificiu pentru apă 5. Colier furtun

ASAMBLARE

⚠️AVERTIZARE: Înainte de asamblarea sau de reglarea echipamentului, opriți motorul și scoateți cartușul acumulatorului. În caz contrar, utilajul ar putea porni brusc și provoca accidente.

⚠️AVERTIZARE: La asamblarea sau reglarea echipamentului, întotdeauna puneți-l jos. Asamblarea sau reglarea echipamentului într-o poziție verticală poate duce la răniri grave.

⚠️AVERTIZARE: Respectați avertizările și precauțiile din capitolul „AVERTIZĂRI DE SIGURANȚĂ” și manualul de instrucțiuni al unității de acționare.

Asamblarea accesoriului pompei

1. Scoateți 2 bolțuri.
- Fig.4: 1. Șurub
2. Introduceți țeava în capul pompei astfel încât orificiul de pe țeavă să fie aliniat cu orificiul de pe capul pompei. Strângeți 2 bolțuri pentru a fixa țeava.
- Fig.5: 1. Orificiu 2. Țeavă 3. Șurub

NOTĂ: Atunci când strângeți bolțurile, aplicați un cuplu de strângere de 2,5 - 4,5 N•m.

Montarea țevii de fixare

⚠️ATENȚIE: Verificați întotdeauna dacă țeava de fixare este strânsă după instalare. O instalare necorespunzătoare poate duce la căderea dispozitivului de atașare de pe unitatea de acționare și la vătămarea corporală.

Montați țeava de fixare pe unitatea de acționare.

1. Scoateți capacul de la capătul țevii.
- Fig.6: 1. Țeavă 2. Capac

NOTĂ: Nu aruncați capacul, deoarece acesta este necesar pentru depozitarea dispozitivului de atașare.

2. Rotiți pârghia spre dispozitivul de atașare.

► Fig.7: 1. Pârghie

3. Aliniați știftul cu marcajul săgeată de pe unitatea de acționare. Introduceți țeava până la deblocarea butonului de eliberare.

Asigurați-vă că linia de poziție este localizată în vârful marcajului săgeată de pe unitatea de acționare și că marcajul săgeată de pe unitatea de acționare și cel de pe țeavă sunt orientate unul către celălalt.

► Fig.8: 1. Buton de eliberare 2. Marcajul săgeată de pe unitatea de acționare 3. Știft 4. Linia de poziționare 5. Marcajul săgeată de pe țeavă

4. Rotiți pârghia spre unitatea de acționare.

► Fig.9: 1. Pârghie

Asigurați-vă că suprafața pârghiei este paralelă cu țeava.

NOTĂ: Nu strângeți pârghia fără ca țeava de fixare să fie introdusă. În caz contrar, pârghia poate strânge excesiv porțiunea de intrare a arborelui motor și o poate deteriora.

Pentru a scoate țeava, rotiți pârghia spre dispozitivul de atașare și trageți țeava în afară în timp ce apăsați butonul de eliberare.

► Fig.10: 1. Buton de eliberare 2. Pârghie 3. Țeavă

OPERAREA

⚠️ AVERTIZARE: Respectați avertizările și precauțiile din capitolul „AVERTIZĂRI DE SIGURANȚĂ” și manualul de instrucțiuni al unității de acționare.

⚠️ ATENȚIE: Nu operați utilajul fără a instala furtunul la accesoriul pompei.

⚠️ ATENȚIE: Când operați utilajul, asigurați-vă că ați fixat furtunul. Furtunul se poate freca din cauza presiunii de descărcare.

⚠️ ATENȚIE: Reglați poziția agățătorii și centura de umăr într-o poziție confortabilă înainte de a opera utilajul.

NOTĂ: Nu pompați apă care conține cantități mari de particule solide sau apă de mare.

NOTĂ: Nu pompați apă a cărei temperatură depășește 40 °C.

NOTĂ: Goliți apa din furtun după operare.

NOTĂ: Când deplasați utilajul sau când îi schimbați poziția de operare, asigurați-vă că opriți utilajul și că țineți furtunul în poziție stabilă. Dacă deplasați utilajul fără a ține furtunul în poziție stabilă, utilajul poate fi deteriorat.

NOTĂ: După pomparea apelor uzate, pompați apa proaspătă pentru a spăla murdăria care se lipește de orificiul de admisie a apei și în interiorul furtunului.

NOTĂ: Nu așezați utilajul pe jos atunci când este pornit. Praful sau murdăria poate pătrunde prin orificiul de admisie a apei și poate duce la funcționarea necorespunzătoare sau la vătămări corporale.

Instalarea furtunului

NOTĂ: La instalarea sau demontarea furtunului, aveți grijă să nu stropiți operatorul sau unitatea de acționare cu apa din interiorul furtunului.

Instalați furtunul la orificiul de evacuare a apei și fixați furtunul cu colierul furtunului. Strângeți bine șurubul colierului furtunului cu ajutorul unei șurubelnițe.

► Fig.11: 1. Șurub

NOTĂ: Furtunul care poate fi instalat la orificiul de evacuare a apei este după cum urmează:

- Diametrul interior al furtunului este 25 mm.
- Diametrul exterior al furtunului este 33 mm.

Operația de pompare

Țineți utilajul ferm cu ambele mâini și efectuați operațiunea de pompare.

► Fig.12

NOTĂ: Operațiunea de pompare poate fi pornită de la nivelul apei de aproximativ 20 mm, și poate fi efectuată până la nivelul apei reziduale de aproximativ 10 mm.

Când utilizați accesoriul pompei în sol noroios sau nisipos, coborâți blocuri sau alte materiale și utilizați accesoriul pompei pe ele.

► Fig.13

NOTĂ: Rețineți că pomparea unor cantități mari de apă care conțin particule fine, cum ar fi sedimentul, va scurta durata de viață a accesoriului pompei.

NOTĂ: Nu introduceți accesoriul pompei mai adânc decât marcajul de delimitare de pe țeavă. În caz contrar, utilajul poate funcționa defectuos.

► Fig.14: 1. Marcaj limită

NOTĂ: Dacă orificiul de evacuare al furtunului este în apă, rețineți că apa va curge înapoi atunci când operațiunea de pompare este oprită.

► Fig.15

NOTĂ: Dacă poziția orificiului de evacuare al furtunului este mai jos față de suprafața apei, rețineți că apa va continua să curgă din orificiul de evacuare al furtunului după oprirea operațiunii de pompare.

► Fig.16

ÎNTREȚINERE

⚠️ AVERTIZARE: Înainte de verificarea sau de întreținerea echipamentului, opriți motorul și scoateți cartușul acumulatorului. În caz contrar, utilajul ar putea porni brusc și provoca accidente grave.

⚠️ AVERTIZARE: La inspectarea sau întreținerea echipamentului, puneți-l întotdeauna jos. Asamblarea sau reglarea echipamentului într-o poziție verticală poate duce la răniri grave.

⚠️ AVERTIZARE: Respectați avertizările și precauțiile din capitolul „AVERTIZĂRI DE SIGURANȚĂ” și manualul de instrucțiuni al unității de acționare.

⚠️ ATENȚIE: Purtați mănuși atunci când efectuați o inspecție sau activitate de întreținere.

NOTĂ: Nu utilizați niciodată gazolină, benzină, diluant, alcool sau alte substanțe asemănătoare. În caz contrar, pot rezulta decolorări, deformări sau fisuri.

Pentru a menține SIGURANȚA și FIABILITATEA produsului, reparațiile și orice alte lucrări de întreținere sau reglare trebuie executate de centre de service Makita autorizate sau proprii, folosind întotdeauna piese de schimb Makita.

Curățarea orificiului de apă

Dacă orificiul de apă este înfundat cu nisip sau alte materii solide, urmați pașii de mai jos.

1. Slăbiți șurubul orificiului de apă, apoi scoateți placa rotind-o.

► Fig.17: 1. Șurub 2. Placă 3. Rotor

Interval de inspecție și întreținere

Oră de funcționare		Înainte de funcționare	Zilnic (10 ore)	30 de ore
Întreaga unitate	Inspectați vizual pentru componente deteriorate	✓	-	-
Placa și rotorul	Inspectați vizual pentru componente deteriorate	✓	-	-
Axa motoare	Aplicați unsoare	-	-	✓
Unitatea de acționare	Consultați manualul de instrucțiuni al unității de acționare			

2. Curățați interiorul orificiului de apă cu apă curentă. Îndepărtați reziduurile lipite de placă.

3. Verificați rotorul pentru a vedea dacă prezintă urme de ciobire, deformare, uzură sau orice altă anomalie. Dacă observați orice anomalie, adresați-vă centrului de service autorizat pentru reparații.

4. Atașați placa și strângeți șurubul.

Verificare

⚠️ ATENȚIE: Nu folosiți utilajul dacă observați vreo anomalie la rotor. În caz contrar, există riscul de deteriorare a accesoriului pompei și de a suferi vătămări corporale grave.

- **Inspecție generală**
Verificați pentru a identifica eventualele componente defecte. Solicitați centrului nostru de service autorizat să le înlocuiască, dacă este necesar.
- **Verificarea rotorului**
Verificați rotorul pentru a vedea dacă prezintă urme de ciobire, deformare, uzură sau orice altă anomalie.

Lubrifierea pieselor în mișcare

NOTĂ: Urmați instrucțiunile pentru frecvența și cantitatea de unsoare furnizate. În caz contrar, lubrifierea insuficientă poate deteriora componentele în mișcare.

Axa motoare:

Aplicați vaselină (vaselină Makita N No.2 sau echivalent) la fiecare 30 de ore de funcționare.

► Fig.18

NOTĂ: Vaselina Makita originală poate fi achiziționată de la distribuitorul dumneavoastră Makita local.

Depozitare

Când depozitați dispozitivul de atașare, scoateți furtunul. Când depozitați dispozitivul de atașare separat de unitatea de acționare, puneți capacul pe capătul țevii.

► Fig.19

DEPANARE

Înainte de a solicita reparații, efectuați mai întâi propria inspecție. Dacă detectați o problemă care nu este explicată în manual, nu încercați să dezasamblați mașina. În schimb, adresați-vă Centrelor de service autorizate Makita, utilizând întotdeauna piese de schimb Makita pentru reparații.

Stare de anormalitate	Cauză probabilă (defecțiune)	Remediu
Motorul nu pornește.	-	Consultați manualul de instrucțiuni al unității de acționare.
Motorul se oprește imediat.	-	Consultați manualul de instrucțiuni al unității de acționare.
Turația motorului nu crește.	-	Consultați manualul de instrucțiuni al unității de acționare.
Pompa nu pornește. ⇒ Opriti motorul imediat.	Țevile unității de acționare și dispozitivul de atașare nu sunt conectate corespunzător.	Conectați țevile corect.
	Sistem de antrenare anormal	Apelați la un centru de service autorizat pentru reparații.
Debitul de apă este insuficient.	Placa orificiului de apă este înfundată.	Curățați orificiul de apă.
	Interiorul pompei este înfundat.	Apelați la un centru de service autorizat pentru reparații.
	Rotorul este uzat sau rupt.	Apelați la un centru de service autorizat pentru reparații.
Unitatea de acționare vibrează anormal. ⇒ Opriti motorul imediat.	Sistem de antrenare anormal	Apelați la un centru de service autorizat pentru reparații.

ACCESORII OPȚIONALE

⚠ATENȚIE: Folosiți accesoriile sau piesele auxiliare recomandate pentru mașina dumneavoastră Makita în acest manual. Utilizarea altor accesorii sau piese auxiliare poate prezenta risc de accidentări. Utilizați accesoriile sau piesele auxiliare numai în scopul destinat.

Dacă aveți nevoie de asistență sau de mai multe detalii referitoare la aceste accesorii, adresați-vă centrului local de service Makita.

- Acumulator și încărcător original Makita

NOTĂ: Unele articole din listă pot fi incluse ca accesorii standard în ambalajul produsului. Acestea pot diferi în funcție de țară.

ПОПЕРЕДЖЕННЯ

- Цей прилад призначений для комерційного застосування.
- Прилад не призначений для використання дітьми. Дітям не дозволяється виконувати чищення або проводити технічне обслуговування приладу. Дітям не дозволяється грати із цим приладом.
- Особам з обмеженими фізичними, сенсорними або розумовими здібностями та особам із недостатнім досвідом і знаннями дозволяється використовувати цей прилад лише за умови, що за ними встановлено нагляд або їм було надано інструкції стосовно безпечного використання цього приладу й вони усвідомлюють потенційну небезпеку від його використання.
- Перед монтажем, розбиранням, чищенням, заміною деталей або технічним обслуговуванням завжди виймайте з приладу акумулятор.
- Насоси без позначки захисту від впливу низьких температур не можна залишати просто неба в морозну погоду.
- Тип акумулятора див. у посібнику з експлуатації приводного інструмента.
- Інформацію щодо встановлення або зняття акумулятора див. у посібнику з експлуатації приводного інструмента.
- Для утилізації касети з акумулятором витягніть її з інструмента та утилізуйте безпечним способом. Дотримуйтеся норм місцевого законодавства щодо утилізації акумуляторів.
- Якщо інструментом не користуватимуться протягом тривалого періоду часу, вийміть акумулятор з інструмента.
- Не закоротіть касету з акумулятором.
- Відомості про заходи безпеки під час обслуговування виробу користувачем див. у розділі «ТЕХНІЧНЕ ОБСЛУГОВУВАННЯ».

ТЕХНІЧНІ ХАРАКТЕРИСТИКИ

Модель:		PF400MP
Функціональні можливості *1	Максимальна висота підймання (висока швидкість)	14,0 м
	Максимальна висота підймання (середня швидкість)	11,0 м
	Максимальна висота підймання (низька швидкість)	6,0 м
	Максимальна продуктивність насоса (висока швидкість)	145 л/хв
	Максимальна продуктивність насоса (середня швидкість)	140 л/хв
	Максимальна продуктивність насоса (низька швидкість)	95 л/хв
Функціональні можливості *2	Максимальна висота підймання (висока швидкість)	11,0 м
	Максимальна висота підймання (низька швидкість)	8,0 м
	Максимальна продуктивність насоса (висока швидкість)	120 л/хв
	Максимальна продуктивність насоса (низька швидкість)	100 л/хв

Модель:		PF400MP
Функціональні можливості *3	Максимальна висота підймання (висока швидкість)	15,0 м
	Максимальна висота підймання (середня швидкість)	11,0 м
	Максимальна висота підймання (низька швидкість)	6,0 м
	Максимальна продуктивність насоса (висока швидкість)	150 л/хв
	Максимальна продуктивність насоса (середня швидкість)	140 л/хв
	Максимальна продуктивність насоса (низька швидкість)	95 л/хв
Максимальна температура води		40 °C
Загальна довжина		725 мм
Маса нетто		1,0 кг

*1. Функціональні можливості насадки-насоса під час сумісного використання з акумуляторним багатофункціональним приводним інструментом DUX60

*2. Функціональні можливості насадки-насоса під час сумісного використання з акумуляторним багатофункціональним приводним інструментом DUX18

*3. Функціональні можливості насадки-насоса під час сумісного використання з акумуляторним багатофункціональним приводним інструментом UX01G

*4. Показник максимальної продуктивності насоса застосовується за висоти підймання 0 м.

- Оскільки наша програма наукових досліджень і розробок триває безперервно, наведені тут технічні характеристики можуть бути змінені без попередження.
- У різних країнах технічні характеристики можуть бути різними.

Схвалений приводний інструмент

Цю насадку схвалено для використання з такими приводними інструментами:

- Акумуляторний багатофункціональний приводний інструмент DUX60
- Акумуляторний багатофункціональний приводний інструмент DUX18
- Акумуляторний багатофункціональний приводний інструмент UX01G

⚠ ПОПЕРЕДЖЕННЯ: Заборонено використовувати насадку з приводним інструментом, який не було схвалено. Використання комбінації пристроїв, яку не було схвалено, може призвести до серйозних травм.

ПРИМІТКА: У європейських країнах (включаючи Сполучене Королівство та Росію), Австралії, Новій Зеландії, Кореї, Китаї, Південній Африці та інших країнах, у яких дотримуються вимог положень щодо електромагнітних перешкод, цю насадку не можна використовувати разом із пристроєм UX01G, серійний номер якого менше, ніж номер пристрою 30291, що закінчується на Y. Якщо серійний номер пристрою UX01G відповідає будь-якій із наступних умов, його можна використовувати із цією насадкою у зазначених вище країнах:

- 30291Y або більше, ніж 30291, що закінчується на Y
- Будь-який номер, що закінчується алфавітним суфіксом, крім Y

* Серійний номер вказано на контакті акумулятора, як показано на рисунку. Дизайн етикетки може бути іншим.

► Рис.1: 1. Серійний номер

Символи

Далі наведено символи, які можуть застосовуватися для позначення обладнання. Перед користуванням переконайтеся, що ви розумієте їхнє значення.



Будьте особливо уважні та обережні!



Читайте посібник з експлуатації.



Обов'язково надягайте каску, захисні окуляри та засоби захисту органів слуху.



Надягайте захисні рукавиці.



Надягайте міцне взуття із підшвами, що не ковзають. Ми рекомендуємо захисне взуття зі сталевим носком.



Не використовуйте для роботи питну воду.



Максимальна температура води становить 40 °C.



Не проливайте й не розбризкуйте воду на сторонніх осіб, тварин, приводний інструмент або частини, що перебувають під напругою.



Тільки для країн ЄС
Через наявність в обладнанні небезпечних компонентів відходи електричного та електронного обладнання, акумулятори та батареї можуть негативно впливати на навколишнє середовище та здоров'я людини.

Не викидайте електричні та електронні прилади або батареї разом з побутовими відходами!

Відповідно до директиви ЄС стосовно відходів електричного та електронного обладнання, акумуляторів, батарей та відходів акумуляторів і батарей, а також відповідно до її адаптації до національного законодавства, відходи електричного обладнання, батарей та акумуляторів слід зберігати окремо й доставляти на пункт роздільного збору комунальних відходів, який працює з дотриманням правил охорони навколишнього середовища.

Це позначено символом у вигляді перевершеного сміттевого контейнера з колесами, нанесеним на обладнання.

Призначення

Ця насадка призначена лише для перекачування води й використовується разом із рекомендованим приводним інструментом. Заборонено використовувати насадку для інших задач. Неналежне використання насадки може призвести до тяжких травм.

Декларації відповідності

Тільки для країн Європи

Ми, виробники цього обладнання: компанія **Makita Europe N.V.**, юридична адреса: **Jan-Baptist Vinkstraat 2 3070 Kortenberg BELGIUM** (Бельгія), уповноважуємо **Kazuhisa Makino** скласти технічну документацію та під свою виключну відповідальність заявляємо про те, що виріб:

Позначення: **насадка-насос**. Моделі: **PF400MP**. Відповідають усім застосованим вимогам директиви **2006/42/ЄС**, а також відповідають усім застосованим вимогам таких директив ЄС, як **2000/14/ЄС**, і виробляються згідно з такими гармонізованими стандартами: **EN 60335-1:2012+A11:2014+A13:2017+A1:2019+A14:2019+A2:2019+A15:2021+A16:2023 EN IEC 60335-2-41:2021+A11:2021**.

Місце й дата декларації: **Kortenberg, Belgium (Бельгія)**. 1, 4, 2025

Відповідальна особа: **Kazuhisa Makino**, директор компанії **Makita Europe N.V.**

ПОПЕРЕДЖЕННЯ ПРО ДОТРИМАННЯ ТЕХНІКИ БЕЗПЕКИ

Інструкції з техніки безпеки під час використання насоса

▲ПОПЕРЕДЖЕННЯ: Перш ніж розпочати роботу, ознайомтеся з усіма попередженнями, інструкціями, ілюстраціями й технічними характеристиками, що постачаються із цим інструментом, а також із посібником з експлуатації приводного інструмента. Невиконання наведених нижче інструкцій може призвести до ураження електричним струмом, пожежі й / або тяжких травм оператора та / або сторонніх осіб.

Збережіть усі інструкції з техніки безпеки й експлуатації на майбутнє.

Під термінами «насос» і «машина» в попередженнях та застереженнях мається на увазі поєднання насадки й приводного інструмента.

Інструктаж

1. Уважно прочитайте інструкції з експлуатації. Ознайомтеся з усіма засобами керування, а також із правилами належної експлуатації машини.
2. Не дозволяйте користуватися цим пристроєм дітям, особам з обмеженими фізичними, сенсорними або розумовими можливостями, особам із недостатнім досвідом чи знаннями або людям, які не ознайомилися з інструкцією з використання машини. Місцеві норми можуть обмежувати віковий поріг оператора.
3. Ніколи не працюйте з інструментом, коли інші люди, особливо діти, або домашні тварини є поблизу.
4. Пам'ятайте про те, що оператор або користувач несе відповідальність за нещасні випадки й створення ситуацій, небезпечних для людей та їхнього майна.

Підготовка

1. На час роботи з інструментом завжди взувайте міцне взуття та надягайте довгі штани.
2. Не носіть просторий одяг або прикраси, які може бути затягнуто в отвір подавання води. Не допускайте потрапляння довгого волосся в отвори подавання води.
3. Завжди користуйтеся захисними окулярами, щоб захистити очі від травмування під час роботи з електроінструментами. Захисні окуляри мають відповідати стандарту ANSI Z87.1 у США, EN 166 у Європі або AS/NZS 1336 в Австралії / Новій Зеландії. В Австралії / Новій Зеландії законодавство вимагає користуватися також щитком для

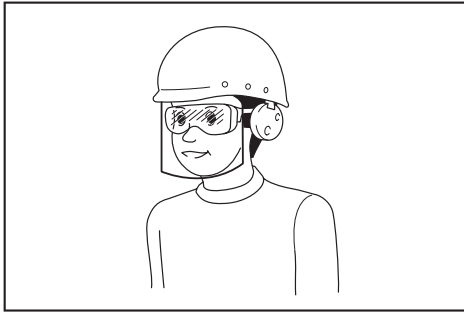

Роботодавець відповідає за те, щоб оператори інструментів та інші особи, які знаходяться безпосередньо в робочій зоні, примусово користувалися відповідним захисним устаткуванням.

4. Для запобігання виникненню подразнення через пил рекомендується надягати лицьову маску.
5. Під час роботи з обладнанням завжди надягайте захисне взуття з підшовами, які не ковзають. Неслизькі, закриті та безпечні черевики або туфлі зменшують ризик отримання травми.
6. Використовуйте засоби захисту органів слуху, як-от захисні навушники. Вплив шуму може призвести до втрати слуху.
7. Надягайте захисні рукавиці.

Робота

1. Перш ніж починати роботу, упевніться, що в робочій зоні відсутні гострі предмети, які можуть пошкодити шланг.
2. Не проливайте й не розбризкуйте воду на сторонніх осіб, тварин, приводний інструмент або частини, що перебувають під напругою.
3. Не використовуйте для роботи насоса питну воду.
4. Не використовуйте разом із насосом корозійні хімічні речовини чи легкозаймисті рідини.
5. Упевніться, що в робочій зоні немає тварин і сторонніх осіб, зокрема дітей. Мінімальна відстань, на якій дозволено перебувати тваринам і стороннім особам, зокрема дітям, становить 5 м.
6. Вимкніть машину, від'єднайте касету з акумулятором і переконайтеся, що всі рухомі частини повністю зупинилися у таких випадках:
 - коли ви залишаєте машину без нагляду;
 - перед усуненням засмічень;
 - перед перевіркою, очищенням або проведенням робіт на машині;
 - коли машина починає незвично вібрувати.
7. Користуйтеся машиною тільки у світлий час доби або за достатнього штучного

освітлення.

8. Не тягніться й завжди пильнуйте за постійним утриманням рівноваги та правильним положенням ніг.
9. Працюючи на схилах, обов'язково займайте стійке положення.
10. Працюйте з машиною в рекомендованому положенні й на твердій поверхні.
11. Не використовуйте машину на ділянках, розташованих на висоті.
12. Якщо обладнання зіштовхнулося зі стороннім предметом або якщо ви помітите будь-яку аномалію, наприклад незвичні звуки чи вібрація, негайно вимкніть обладнання, щоб зупинити його. Якщо обладнання пошкоджено, зверніться до авторизованого сервісного центру Makita для виконання ремонту.
13. Запобігайте випадковому запуску машини. Перш ніж установлювати касету з акумулятором, піднімати або переносити машину, слід переконаватися, що вимикач перебуває в положенні вимкнення. Перенесення машини, тримаючи палець на вимикачі, або з увімкнутим вимикачем може призвести до нещасного випадку.
14. Перед збиранням або регулюванням машини вимкніть її й витягніть касету з акумулятором.
15. Перш ніж запускати машину, вдягніть засоби індивідуального захисту.
16. Перш ніж запускати машину, перевірте її на наявність пошкоджень, ослаблених гвинтів/гайок і переконайтеся, що машину зібрано належним чином. Упевніться, що всі вимикачі працюють належним чином. Очиште рукоятки й витріть їх насухо.
17. У жодному разі не намагайтеся запустити машину, якщо вона або шланг пошкоджені чи зібрані неповністю.
18. Відрегулюйте плечовий ремінь і рукоятку відповідно до зросту оператора.
19. Під час роботи використовуйте плечовий ремінь. Міцно тримайте інструмент праворуч від себе.

► Рис.2

20. Тримайте передню ручку лівою рукою, а задню – правою, незалежно від того, яка рука у вас є ведучою. Обхопіть ручки пальцями.
21. Не намагайтеся працювати з інструментом, тримаючи його однією рукою. Втрата контролю над інструментом може призвести до тяжкої травми або загибелі. Щоб зменшити ризик травмування, не наближайте руки й ноги до щіток або підмітальних барабанів.
22. Дотримуйтеся інструкцій у посібнику з експлуатації приводного інструмента для забезпечення належної роботи.
23. Див. посібник з експлуатації приводного інструмента щодо запуску культиватора й керування ним.
24. Під час роботи завжди тримайте інструмент обома руками. Під час роботи заборонено тримати інструмент однією рукою.

25. Не використовуйте інструмент за несприятливих погодних умов або якщо існує ризик ураження блискавкою.
26. Перед початком роботи переконайтеся в тому, що плечовий ремінь правильно прикріплено до інструмента.
27. Не занурюйте машину у воду й не ставте її на мокрі поверхні.
28. Заборонено залишати інструмент під дощем без нагляду.
29. Під час роботи чи зміни робочого положення будьте обережні, щоб не перечепитися через шланги чи труби.
30. У разі використання інструмента на вологих або слизьких ділянках, зокрема на схилах, будьте уважні, щоб не втратити рівновагу.

Транспортування

1. Перш ніж переносити машину, вимкніть її. Випадковий запуск може призвести до отримання травм.

Вібрація

1. Вплив надмірної вібрації пошкоджує кровеносні судини й нервову систему оператора та викликає такі симптоми в пальцях, руках або зап'ястях: «засинання» (оніміння), пощипування, біль, гострий біль, зміна кольору шкіри. За наявності хоча б одного з цих симптомів слід обов'язково звернутися до лікаря. Щоб зменшити ризик отримання синдрому білих пальців, слід тримати інструмент і приладдя в належному стані та дбати про те, щоб під час роботи руки залишалися теплими.

Технічне обслуговування й зберігання

1. Щоб гарантувати безпечну роботу машини, перевіряйте надійність затягування всіх гайок, болтів і гвинтів.
2. Якщо деталі зношені або пошкоджені, замініть їх деталями, наданими компанією Makita.
3. Зберігайте машину в сухому й недоступному для дітей місці.
4. Перед перевіркою, обслуговуванням чи зберіганням машини вимкніть її, упевніться, що всі рухомі частини повністю зупинилися, а також вийміть касету з акумулятором.
5. Обов'язково очищуйте обладнання від пилу й бруду. У жодному разі не використовуйте для цього газолін, бензин, розріджувач, спирт абощо. Це може призвести до знебарвлення, деформації або появи тріщин на пластмасових деталях.
6. Не намагайтеся виконувати роботи з технічного обслуговування або ремонту, не описані в цій брошурі або посібнику з експлуатації приводного інструмента. Такі роботи мають виконуватися співробітниками нашого авторизованого сервісного центру.
7. Дотримуйтеся інструкцій щодо змащення й заміни додаткового приладдя.
8. Використовуйте тільки оригінальні запасні частини й додаткове приладдя. Використання запасних частин або додаткового

приладдя сторонніх виробників може призвести до виходу обладнання з ладу, завдання шкоди майну й / або отримання серйозних травм.

9. Регулярно звертайтеся до нашого авторизованого сервісного центру для проведення огляду й технічного обслуговування інструмента.
10. Готуючи машину до зберігання, виконайте повне очищення й технічне обслуговування. Зніміть касету з акумулятором.
11. Заборонено притюпати обладнання до якоїсь поверхні, наприклад до стіни. Інакше інструмент може несподівано впасти й спричинити травмування.

Використання та обслуговування акумуляторних інструментів

1. Перезаряджайте акумулятор лише за допомогою зарядного пристрою, вказаного виробником. Зарядний пристрій, який підходить для одного типу акумуляторів, може призвести до пожежі при використанні з акумулятором іншого типу.
2. Використовуйте електроінструменти лише з акумуляторами того типу, який призначений саме для цих електроінструментів. Використання акумуляторів інших типів може призвести до отримання травм і виникнення пожежі.
3. Коли акумулятор не використовується, тримайте його подалі від таких металевих предметів, як скріпки, монети, ключі, цвяхи, шурупи тощо, які можуть закоротити клеми акумулятора. Замикання клем акумулятора може призвести до отримання опіків або до пожежі.
4. За неадекватних умов зберігання з акумулятора може витікати рідина, контакту з якою слід уникати. У разі випадкового потраплення рідини на тіло відповідну частину тіла слід промити водою. Якщо рідина потрапила в очі, їх слід промити водою, після чого необхідно звернутися до лікаря. Рідина, що витікає з акумулятора, може спричинити подразнення або опіки.
5. Не користуйтеся акумулятором або інструментом, які було змінено чи пошкоджено. Експлуатація акумуляторів, що їх було пошкоджено або до конструкції яких було внесено зміни, може бути небезпечною й може спричинити пожежу, вибух або травму.
6. Не піддавайте акумулятор або інструмент впливу вогню чи надмірної температури. Вплив вогню або температури вище 130° C може спричинити вибух.
7. Дотримуйтеся усіх вказівок із заряджання й не заряджайте акумулятор або інструмент за температури за межами зазначеного в інструкції діапазону. Неправильне заряджання або заряджання за межами вказаного температурного діапазону може призвести до пошкодження акумулятора й підвищити небезпеку займання.

Електробезпека й техніка безпеки під час роботи з акумулятором

1. Не спалюйте акумулятори. Акумулятор може

вибухнути. Ознайомтеся з місцевими законами, які можуть містити спеціальні інструкції щодо утилізації відходів.

2. **Не відкривайте й не деформуйте акумулятори.** Електроліт є їдкою речовиною, тому в разі контакту зі шкірою або очима може завдати травму. У разі проковтування він може бути токсичним.
3. **Не заряджайте акумулятор під дощем або в місцях із підвищеною вологістю.**
4. **Перезаряджайте акумулятор тільки в приміщенні.**
5. **Не торкайтеся зарядного пристрою, а також штекера й контактів зарядного пристрою вологими руками.**
6. **Заборонено замінювати акумулятор під дощем.**
7. **Заборонено замінювати акумулятор вологими руками.**
8. **Заборонено замінювати акумулятор, коли машина перебуває в калюжі чи на мокрій поверхні.**

Обслуговування

1. **Ремонт електроінструмента повинен здійснювати лише кваліфікований майстер з використанням лише стандартних деталей.** Це забезпечить підтримання електроінструмента в належному стані.
2. **Забороняється ремонтувати пошкоджені акумулятори.** Ремонт акумуляторів має виконувати тільки виробник або повноважений постачальник послуг.

ЗБЕРІГАЙТЕ ЦІ ВКАЗІВКИ.

▲ПОПЕРЕДЖЕННЯ: Ніколи не втрачайте пильності та не розслаблюйтеся під час користування виробом (що можливо при частому використанні); обов'язково строго дотримуйтеся відповідних правил безпеки.

НЕНАЛЕЖНЕ ВИКОРИСТАННЯ або недотримання правил техніки безпеки, викладених у цій інструкції з експлуатації, може призвести до серйозних травм.

ОПИС ДЕТАЛЕЙ

- **Рис.3:** 1. Ковпачок 2. Трубка 3. Отвір подавання води 4. Вихідний отвір для води 5. Хомут для шланга

ЗБОРКА

▲ПОПЕРЕДЖЕННЯ: Перед збиранням або регулюванням обладнання вимкніть двигун і витягніть касету з акумулятором. У разі недотримання цієї вимоги машина може випадково вимкнутися, що може призвести до травмування.

▲ПОПЕРЕДЖЕННЯ: Обов'язково кладіть обладнання на горизонтальну поверхню перед збиранням або регулюванням. Збирання або регулювання обладнання у вертикальному положенні може призвести до серйозної травми.

▲ПОПЕРЕДЖЕННЯ: Дотримуйтеся попереджень і застережень, наведених у розділі «ПОПЕРЕДЖЕННЯ ПРО НЕОБХІДНІСТЬ ДОТРИМАННЯ ТЕХНІКИ БЕЗПЕКИ» та посібнику з експлуатації приводного інструмента.

Збирання насадки-насоса

1. Вийміть 2 болти.

► **Рис.4:** 1. Болт

2. Перевірте трубку в головці насоса й упевніться, що отвір трубки суміщений з отвором головки насоса. Надійно затягніть 2 болти, щоб зафіксувати трубку.

► **Рис.5:** 1. Отвір 2. Трубка 3. Болт

ПРИМІТКА: Затягніть болти з крутним моментом 2,5–4,5 Н•м.

Монтаж трубки-насадки

▲ОБЕРЕЖНО: Завжди перевіряйте надійність закріплення трубки насадки після її встановлення. Неналежне встановлення може призвести до падіння насадки з приводного інструмента й травм.

Монтаж трубки-насадки на приводний блок.

1. Зніміть ковпачок з кінця трубки.

► **Рис.6:** 1. Трубка 2. Ковпачок

УВАГА: Не викидайте ковпачок – він знадобиться для зберігання насадки.

2. Натисніть на важіль у бік насадки.

► **Рис.7:** 1. Важіль

3. Сумістіть штифт зі стрілкою на приводному агрегаті. Вставте трубку таким чином, щоб піднялася кнопка розблокування.

Переконайтеся в тому, що лінія положення суміщена з кінцем мітки у вигляді стрілки на приводному агрегаті, а мітка у вигляді стрілки на приводному агрегаті й мітка на трубі розташовані одна навпроти іншої.

► **Рис.8:** 1. Кнопка розблокування 2. Мітка у вигляді стрілки на приводному агрегаті 3. Штифт 4. Лінія позиціонування 5. Мітка у вигляді стрілки на трубі

4. Поверніть важіль у бік приводного інструмента.

► **Рис.9:** 1. Важіль

Поверхня важеля має бути розташована паралельно трубці.

УВАГА: Не затягуйте важіль, якщо трубку насадки не вставлено. Інакше важіль може занадто сильно стиснути вхідний отвір приводного вала й пошкодити його.

Щоб зняти трубку, поверніть важіль у бік насадки й витягніть трубку, одночасно натискаючи на кнопку розблокування.

► **Рис.10:** 1. Кнопка розблокування 2. Важіль 3. Трубка

РОБОТА

▲ПОПЕРЕДЖЕННЯ: Дотримуйтеся попереджень і застережень, наведених у розділі «ПОПЕРЕДЖЕННЯ ПРО НЕОБХІДНІСТЬ ДОТРИМАННЯ ТЕХНІКИ БЕЗПЕКИ» та посібнику з експлуатації приводного інструмента.

▲ОБЕРЕЖНО: Перш ніж використовувати машину, обов'язково під'єднайте шланг до насадки-насоса.

▲ОБЕРЕЖНО: Перед використанням машини зафіксуйте шланг. Тиск нагнітання може спричинити коливання шланга.

▲ОБЕРЕЖНО: Відрегулюйте положення гачка й плечового ременя, перш ніж розпочати роботу.

УВАГА: Не перекачайте морську воду й воду, яка містить велику кількість твердих частинок.

УВАГА: Не перекачайте воду, температура якої перевищує 40 °С.

УВАГА: Після завершення роботи зливайте воду зі шланга.

УВАГА: Коли рухаєте машину чи змінюєте робоче положення, вимикайте машину та втримуйте шланг. Якщо не втримувати шланг під час переміщення машини, її можна пошкодити.

УВАГА: Після перекачування стічних вод перекачайте насосом чисту воду, щоб змити бруд зі шланга й отвору подавання води.

УВАГА: Не ставте обладнання на землю, коли його ввімкнено. Пісок або пил можуть потрапити з отвору подавання води в машину й стати причиною несправності або травми.

Установлення шланга

УВАГА: Під час установлення чи зняття насоса будьте обережні, щоб не розбризкати воду зі шланга на оператора чи приводний інструмент.

Під'єднайте шланг до вихідного отвору для води й зафіксуйте його за допомогою хомута для шланга. Надійно затягніть гвинт на хомуті шланга викрутокою.

► **Рис.11:** 1. Гвинт

ПРИМІТКА: Характеристики шланга, який можна під'єднати до вихідного отвору для води:

- внутрішній діаметр шланга 25 мм;
- зовнішній діаметр шланга 33 мм або менше.

Використання насоса

Міцно тримайте машину обома руками під час перекачування.

► **Рис.12**

ПРИМІТКА: Починати перекачування можна з рівня води приблизно 20 мм і продовжувати до рівня залишку води приблизно 10 мм.

За використання насадки-насоса в мулистому чи піщаному ґрунті покладіть на поверхню блоки чи інші матеріали та застосовуйте насос до них.

► **Рис.13**

ПРИМІТКА: Майте на увазі, що перекачування великої кількості води, яка містить дрібні частинки, як-от осад, скоротить термін служби насадки-насоса.

УВАГА: Не занурюйте насадку-насос нижче обмежувальної відмітки на трубіці. Це може призвести до несправності машини.

► **Рис.14:** 1. Обмежувальна відмітка

ПРИМІТКА: Якщо випускний отвір шланга перебуває у воді, пам'ятайте, що вода потече назад, коли насос припинить роботу.

► **Рис.15**

ПРИМІТКА: Якщо вихідний отвір шланга розташований нижче поверхні води, майте на увазі, що вода продовжить витікати з вихідного отвору шланга після вимкнення насоса.

► **Рис.16**

ТЕХНІЧНЕ ОБСЛУГОВУВАННЯ

▲ПОПЕРЕДЖЕННЯ: Перед оглядом або технічним обслуговуванням обладнання вимкніть двигун і змініть касету з акумулятором. У разі недотримання цієї вимоги машина може випадково запуститися й спричинити тяжкі травми.

▲ПОПЕРЕДЖЕННЯ: Обов'язково кладіть обладнання на горизонтальну поверхню перед оглядом або технічним обслуговуванням. Збирання або регулювання обладнання у вертикальному положенні може призвести до серйозної травми.

▲ПОПЕРЕДЖЕННЯ: Дотримуйтеся попереджень і застережень, наведених у розділі «ПОПЕРЕДЖЕННЯ ПРО НЕОБХІДНІСТЬ ДОТРИМАННЯ ТЕХНІКИ БЕЗПЕКИ» та посібнику з експлуатації приводного інструмента.

⚠ОБЕРЕЖНО: Під час огляду або проведення технічного обслуговування одягайте рукавиці.

УВАГА: Ніколи не використовуйте газолін, бензин, розріджувач, спирт та подібні речовини. Їх використання може призвести до зміни кольору, деформації або появи тріщин.

Для забезпечення БЕЗПЕКИ та НАДІЙНОСТІ продукції, її ремонт, а також роботи з обслуговування або регулювання повинні виконуватись уповноваженими або заводськими сервісними центрами Makita із використанням запчастин виробництва компанії Makita.

Чищення отвору подавання води

Якщо отвір подавання води засмічений піском чи іншою твердою речовиною, виконайте наведені далі дії.

1. Послабте гвинт отвору подавання води, а потім поверніть пластину, що зняти її.

► **Рис.17:** 1. Гвинт 2. Пластина 3. Імпелер

2. Промийте внутрішню частину отвору подавання води проточною водою. Видаліть бруд, який прилип до пластини.

3. Перевірте імпелер на наявність щербин, деформації, зносу чи інших відхилень. У разі виявлення відхилення від норми зверніться в авторизований сервісний центр для ремонту.

4. Закріпіть пластину й затягніть гвинт.

Перевірка

⚠ОБЕРЕЖНО: Не використовуйте машину в разі виявлення будь-яких відхилень імпелера. Недотримання цієї вимоги може призвести до пошкодження насадки-насоса й травмування.

- Загальний огляд
Огляньте на наявність пошкоджень. За необхідності зверніться до авторизованого сервісного центру для заміни.
- Перевірка імпелера
Перевірте імпелер на наявність щербин, деформації, зносу чи інших відхилень.

Змащування деталей, що рухаються

УВАГА: Виконуйте інструкції щодо періодичності й обсягу застосування консистентного мастила. У разі невиконання цієї вимоги недостатнє змащування може призвести до пошкодження рухомих деталей.

Ведуча вісь

Наносьте мастило (мастило Makita N No.2 або аналогічне) кожні 30 годин роботи.

► **Рис.18**

ПРИМІТКА: Оригінальне мастило Makita можна придбати в дилера компанії Makita.

Зберігання

Перш ніж поміщати насадку на зберігання, від'єднуйте шланг. У разі зберігання насадки окремо від приводного інструмента закривайте кінець труби кришкою.

► **Рис.19**

Періодичність огляду й технічного обслуговування

Година роботи		Перед роботою	Щодня (10 годин)	30 годин
Увесь пристрій	Візуальна перевірка на наявність пошкоджених деталей	✓	—	—
Плита й імпелер	Візуальна перевірка на наявність пошкоджених деталей	✓	—	—
Ведуча вісь	Нанесення мастила	—	—	✓
Приводний інструмент	Див. посібник з експлуатації приводного інструмента.			

УСУНЕННЯ НЕСПРАВНОСТЕЙ

Перш ніж звертатися з приводу ремонту машини, проведіть її перевірку самостійно. У разі виявлення несправності, яка не пояснюється в цій інструкції з експлуатації, не намагайтеся розібрати обладнання. Натомість зверніться до авторизованих сервісних центрів Makita, у яких для ремонту використовуються тільки запасні частини виробництва компанії Makita.

Стан відхилення від норми	Можлива причина (несправність)	Спосіб виправлення
Двигун не запускається.	—	Див. посібник з експлуатації приводного інструмента.
Двигун швидко зупиняється.	—	Див. посібник з експлуатації приводного інструмента.
Швидкість обертів двигуна не збільшується.	—	Див. посібник з експлуатації приводного інструмента.
Насос не запускається. ⇒ Негайно зупиніть двигун.	Трубки приводного інструмента й насадка не з'єднані належним чином.	Під'єднайте трубки належним чином.
	Проблема з системою приводу	Зверніться до авторизованого сервісного центру для проведення ремонту.
Потік води недостатній.	Пластина отвору подавання води засмічена.	Очистьте отвір подавання води.
	Насос засмічений ізсередини.	Зверніться до авторизованого сервісного центру для проведення ремонту.
	Імпелер зношений або зламаний.	Зверніться до авторизованого сервісного центру для проведення ремонту.
Аномальна вібрація приводного інструмента. ⇒ Негайно зупиніть двигун.	Проблема з системою приводу	Зверніться до авторизованого сервісного центру для проведення ремонту.

ДОДАТКОВЕ ПРИЛАДДЯ

⚠ОБЕРЕЖНО: Це допоміжне приладдя й насадки рекомендовано використовувати з машиною Makita, зазначеною в цьому посібнику. Використання будь-якого іншого додаткового приладдя й насадок може призвести до травмування. Використовуйте додаткове приладдя й насадки лише за призначенням.

У разі необхідності отримати допомогу в більш детальному ознайомленні з оснащенням звертайтеся до місцевого сервісного центру Makita.

- Оригінальний акумулятор та зарядний пристрій Makita

ПРИМІТКА: Деякі елементи в списку можуть входити до комплекту поставки обладнання як стандартне приладдя. Вони можуть різнитися залежно від країни.

ОСТОРОЖНО

- Данное устройство предназначено для использования в промышленных зонах.
- Данное устройство не должно использоваться детьми. Очистка и техническое обслуживание не должны осуществляться детьми. Не разрешайте детям играть с устройством.
- Лица с ограниченными физическими, сенсорными или умственными способностями или лица, не имеющие надлежащего опыта и знаний, могут использовать устройства только при условии, что они осознают возможные опасности и действуют под надзором или после инструктажа по безопасному использованию устройства.
- Обязательно извлекайте аккумулятор из устройства перед его разборкой, очисткой или техническим обслуживанием, а также при замене деталей.
- Насосы, на которых не указано, что они защищены от эффекта замораживания, не следует оставлять на открытом воздухе при морозной погоде.
- Ссылка на тип аккумулятора представлена в руководстве по эксплуатации силового агрегата.
- Порядок снятия или установки аккумулятора представлен в руководстве по эксплуатации силового агрегата.
- Для утилизации блока аккумулятора извлеките его из инструмента и утилизируйте безопасным способом. Выполняйте требования местного законодательства по утилизации аккумулятора.
- Если инструментом не будут пользоваться в течение длительного периода времени, извлеките аккумулятор из инструмента.
- Не замыкайте контакты блока аккумулятора между собой.
- Сведения о мерах предосторожности при техническом обслуживании изделия пользователем приведены в главе "ТЕХНИЧЕСКОЕ ОБСЛУЖИВАНИЕ".

ТЕХНИЧЕСКИЕ ХАРАКТЕРИСТИКИ

Модель:		PF400MP
Функциональные возможности *1	Максимальный напор (высокая скорость)	14,0 м
	Максимальный напор (средняя скорость)	11,0 м
	Максимальный напор (низкая скорость)	6,0 м
	Максимальный расход (высокая скорость)	145 л/мин
	Максимальный расход (средняя скорость)	140 л/мин
	Максимальный расход (низкая скорость)	95 л/мин
Функциональные возможности *2	Максимальный напор (высокая скорость)	11,0 м
	Максимальный напор (низкая скорость)	8,0 м
	Максимальный расход (высокая скорость)	120 л/мин
	Максимальный расход (низкая скорость)	100 л/мин

Модель:		PF400MP
Функциональные возможности *3	Максимальный напор (высокая скорость)	15,0 м
	Максимальный напор (средняя скорость)	11,0 м
	Максимальный напор (низкая скорость)	6,0 м
	Максимальный расход (высокая скорость)	150 л/мин
	Максимальный расход (средняя скорость)	140 л/мин
	Максимальный расход (низкая скорость)	95 л/мин
Максимальная температура воды		40 °C
Общая длина		725 мм
Масса нетто		1,0 кг

*1. Функциональные возможности насадки-помпы при совместном использовании с многофункциональным аккумуляторным приводом для садовых насадок DUX60

*2. Функциональные возможности насадки-помпы при совместном использовании с многофункциональным аккумуляторным приводом для садовых насадок DUX18

*3. Функциональные возможности насадки-помпы при совместном использовании с многофункциональным аккумуляторным приводом для садовых насадок UX01G

*4. Значением максимального расхода является значение, при котором напор составляет 0 м.

- Благодаря нашей постоянно действующей программе исследований и разработок указанные здесь технические характеристики могут быть изменены без предварительного уведомления.
- Технические характеристики могут различаться в зависимости от страны.

Одобренный силовой агрегат

Допустимо использование этой насадки только со следующими силовыми агрегатами:

- Многофункциональный аккумуляторный привод для садовых насадок DUX60
- Многофункциональный аккумуляторный привод для садовых насадок DUX18
- Многофункциональный аккумуляторный привод для садовых насадок UX01G

⚠ ОСТОРОЖНО: Запрещается использовать насадку с неодобренным силовым агрегатом. Неодобренное сочетание компонентов может стать причиной серьезной травмы.

ПРИМЕЧАНИЕ: В европейских странах (включая Соединенное Королевство и Россию), Австралии, Новой Зеландии, Корею, Китае, Южной Африке и других странах, в которых соблюдаются нормативные требования в отношении электромагнитных помех, эту насадку нельзя использовать совместно с устройством UX01G, серийный номер которого меньше номера устройства 30291, оканчивающегося на Y. Если серийный номер устройства UX01G соответствует любому из следующих условий, то оно может использоваться с этой насадкой и в этих странах:

- 30291Y или больше, чем 30291, оканчивающийся на Y
- Любой номер, оканчивающийся алфавитным суффиксом, кроме Y

* Серийный № указан на контакте аккумулятора, как показано на рисунке. Дизайн этикетки может быть другим.

► Рис.1: 1. Серийный номер

Символы

Ниже приведены символы, которые могут использоваться для обозначения оборудования. Перед использованием убедитесь в том, что вы понимаете их значение.



Обратите особое внимание.



Прочитайте руководство по эксплуатации.



Надевайте каску, защитные очки и используйте средства защиты слуха.



Использовать защитные перчатки.



Обувайте прочные ботинки с нескользящими подошвами. Рекомендуется использовать защитную обувь со стальными подносками.



Не используйте питьевую воду.



Максимальная температура воды составляет 40 °C.



Не выливайте и не разбрызгивайте воду на находящихся рядом людей, животных, силовой агрегат или детали под напряжением.



Только для стран ЕС

В связи с наличием в оборудовании опасных компонентов отходы электрического и электронного оборудования, аккумуляторы и батареи могут оказывать негативное влияние на окружающую среду и здоровье человека. Не выбрасывайте электрические и электронные устройства или батареи вместе с бытовыми отходами! В соответствии с директивой ЕС по отходам электрического и электронного оборудования, по аккумуляторам, батареям и отходам аккумуляторов и батарей, а также в соответствии с ее адаптацией к национальному законодательству, отходы электрического оборудования, батареи и аккумуляторы следует хранить отдельно и доставлять на пункт раздельного сбора коммунальных отходов, работающий с соблюдением правил охраны окружающей среды. Это обозначено символом в виде перечеркнутого мусорного контейнера на колесах, нанесенным на оборудование.

Назначение

Эта насадка предназначена только для перекачки воды в сочетании с одобренным силовым агрегатом. Запрещается использовать насадку для других целей. Несоблюдение инструкций по эксплуатации насадки может стать причиной серьезной травмы.

Декларации о соответствии

Только для европейских стран

Мы как производитель: **Makita Europe N.V.**, адрес компании: **Jan-Baptist Vinkstraat 2 3070 Kortenberg BELGIUM (Бельгия)**, предоставляем **Кадзухисе Макино (Kazuhisa Makino)** право на составление технической документации и заявляем под нашу исключительную ответственность, что продукция; Обозначение: **Насадка насос**. Обозначение типа(-ов): **PF400MP**.

соответствует положениям **2006/42/ЕС** и положениям следующих директив ЕС/EU: **2000/14/ЕС**, а также изготовлена в соответствии со следующими едиными стандартами: **EN 60335-1:2012+A11:2014 +A13:2017+A1:2019+A14:2019+A2:2019+A15:2021+A16:2023 EN IEC 60335-2-41:2021+A11:2021**.

Место и дата принятия декларации: **Kortenberg, Belgium (Бельгия). 1, 4, 2025**

Ответственное лицо: **Кадзухиса Макино (Kazuhisa Makino), руководитель – Makita Europe N.V.**

МЕРЫ БЕЗОПАСНОСТИ

Правила техники безопасности при работе с помпой

▲ОСТОРОЖНО: Перед использованием этого инструмента ознакомьтесь со всеми правилами техники безопасности, инструкциями, иллюстрациями и техническими характеристиками, прилагаемыми к нему, а также с руководством по эксплуатации силового агрегата. Несоблюдение указанных далее инструкций может привести к поражению электрическим током, пожару и/или тяжелой травме оператора и/или окружающих.

Сохраните брошюру с инструкциями и рекомендациями для дальнейшего использования.

Под терминами “помпа” и “инструмент” в документе по безопасности и мерам предосторожности подразумевается сочетание насадки и силового агрегата.

Инструкция

1. **Внимательно прочитайте инструкции. Ознакомьтесь со всеми элементами управления и правилами надлежащей эксплуатации инструмента.**
2. **Не разрешайте пользоваться инструментом детям, людям с ограниченными физическими, сенсорными или умственными возможностями, либо не имеющим соответствующего опыта или знаний для работы с этим инструментом, а также лицам, не ознакомившимся с настоящим руководством. В местном законодательстве могут быть предусмотрены возрастные ограничения для операторов.**
3. **Запрещается эксплуатировать данный инструмент, если поблизости находятся люди (в особенности дети) или животные.**
4. **Помните о том, что оператор или пользователь несет ответственность за происшествия и опасные ситуации с другими людьми или их собственностью.**

Подготовка

1. **На время эксплуатации инструмента обязательно надевайте длинные брюки и прочную обувь.**
2. **Не носите свободную одежду или украшения, которые могут быть затянуты в водоприемник. Не допускайте попадания длинных волос в водоприемники.**
3. **Во время работы с электроинструментом всегда надевайте защитные очки. Очки должны соответствовать ANSI Z87.1 для США, EN 166 для Европы, или AS/NZS 1336 для Австралии и Новой Зеландии. В Австралии и Новой Зеландии оператор также обязан носить защитную маску.**

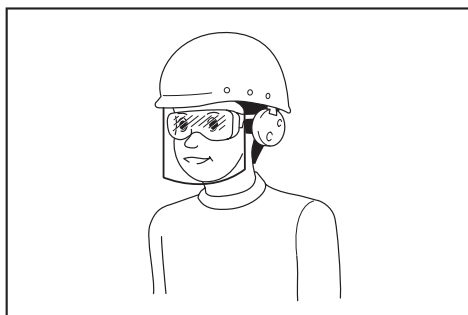

Ответственность за использование средств защиты операторами и другим персоналом вблизи рабочей зоны возлагается на работодателя.

4. Для предотвращения раздражения из-за пыли рекомендуется носить лицевую маску.
5. Во время эксплуатации тачки обязательно надевайте нескользящую защитную обувь. Нескользящая защитная обувь с закрытым носком снижает риск получения травмы.
6. Используйте наушники для защиты органов слуха. Воздействие шума может привести к потере слуха.
7. Использовать защитные перчатки.

Эксплуатация

1. Перед началом работы убедитесь в отсутствии острых предметов в рабочей зоне, которые могли бы повредить шланг.
2. Не выливайте и не разбрызгивайте воду на находящихся рядом людей, животных, силовую агрегат или детали под напряжением.
3. Не используйте помпу для питьевой воды.
4. Не перекачивайте коррозионные химические вещества или легковоспламеняющиеся жидкости.
5. Следите за тем, чтобы в зоне проведения работ не было детей, посторонних лиц и домашних животных. Как минимум, все дети, посторонние лица и домашние животные должны находиться за пределами радиуса 5 м.
6. Выключите инструмент, снимите блок аккумулятора и убедитесь в том, что все движущиеся части полностью остановились:
 - во всех случаях, когда оставляете инструмент без присмотра;
 - перед устранением засоров;
 - перед проверкой инструмента, его очисткой или работой с ним;
 - при появлении чрезмерных вибраций инструмента.
7. Используйте данный инструмент только в дневное время или при хорошем искусственном освещении.
8. Не старайтесь дотянуться до чего-либо и постоянно сохраняйте устойчивое положение.
9. Во время работы на склонах занимайте устойчивое положение.

10. Работайте с данным инструментом только в рекомендованной позе и на прочной поверхности.
11. Не работайте с данным инструментом в высоких местах.
12. В случае наталкивания машины на какие-либо посторонние предметы, а также при обнаружении любых отклонений от нормальной работы машины, в частности нехарактерного шума или вибрации, немедленно выключите машину для прекращения ее работы. В случае повреждения машины обратитесь в авторизованный сервисный центр Makita для выполнения ремонта.
13. Не допускайте случайного запуска. Перед установкой блока аккумулятора, подъемом или переноской инструмента убедитесь в том, что переключатель находится в выключенном положении. Если при переноске инструмента палец пользователя находится на переключателе или питание подается на инструмент с включенным переключателем, это может привести к несчастному случаю.
14. Перед сборкой или регулировкой инструмента выключите инструмент и извлеките блок аккумулятора.
15. Перед запуском инструмента надевайте индивидуальные средства защиты.
16. Перед запуском инструмента осмотрите его на предмет повреждений, ослабленных винтов/гаек или неправильной сборки. Проверьте все выключатели на легкость срабатывания. Очистите и протрите насухо рукоятки.
17. Ни в коем случае не пытайтесь запускать инструмент, если он или его шланг поврежден или если он не полностью собран.
18. Отрегулируйте плечевой ремень и ручку.
19. Используйте плечевой ремень в процессе работы. Крепко держите инструмент справа от себя.

► Рис.2

20. Удерживайте переднюю рукоятку левой рукой, а заднюю – правой, независимо от того, правша вы или левша. Крепко обхватите рукоятки пальцами.
21. Запрещено работать с инструментом одной рукой. Потеря контроля над инструментом может стать причиной серьезной травмы или летального исхода. Чтобы снизить риск травм, держите руки и ноги на максимально возможном расстоянии от щеток или подметальных барабанов.
22. Для надлежащего использования силового агрегата выполняйте указания, приведенные в руководстве по его эксплуатации.
23. См. руководство по эксплуатации силового агрегата, чтобы запустить инструмент и управлять им.
24. Во время работы обязательно держите инструмент двумя руками. Во время работы запрещено удерживать инструмент только одной рукой.
25. Запрещается использовать инструмент в

неблагоприятных погодных условиях и если существует риск удара молнии.

26. Перед началом работы убедитесь в том, что плечевой ремень правильно прикреплен к инструменту.
27. Не погружайте инструмент в воду и не располагайте его на влажной поверхности.
28. Не оставляйте инструмент без присмотра под открытым небом в дождь.
29. В процессе работы или при смене своего рабочего положения будьте осторожны, чтобы не споткнуться о находящиеся рядом с ногами шланги или трубы.
30. При использовании устройства в грязи, на влажном склоне или на скользкой поверхности будьте осторожны, чтобы не поскользнуться.

Транспортировка

1. Останавливайте инструмент на время его перемещения. В противном случае непреднамеренный запуск двигателя может привести к серьезной травме.

Вибрация

1. Воздействие сильной вибрации приводит к повреждению сосудов и нервной системы оператора. При этом наблюдаются следующие симптомы в пальцах, кистях рук и запястьях: онемение, зуд, боль, покалывание или изменение цвета кожи. При появлении указанных симптомов обратитесь к врачу. Для снижения риска синдрома белых пальцев во время работы держите руки в тепле и обслуживайте инструмент и дополнительные принадлежности надлежащим образом.

Техническое обслуживание и хранение

1. Все гайки, болты и винты должны быть надежно затянуты – это обеспечит безопасность и работоспособность инструмента.
2. Если детали изношены или повреждены, замените их деталями, предоставленными компанией Makita.
3. Храните инструмент в сухом месте, недоступном для детей.
4. При остановке инструмента в целях осмотра, обслуживания или помещения на хранение отключите инструмент, убедитесь в том, что все движущиеся детали полностью остановились, и извлеките блок аккумулятора.
5. Всегда очищайте оборудование от пыли и грязи. Запрещается использовать для этой цели бензин, растворители, спирт и другие подобные жидкости. Это может привести к обезжелезиванию, деформации или растрескиванию пластиковых компонентов.
6. Не пытайтесь выполнять операцию по техническому обслуживанию и ремонту, не описанные в данном буклете или инструкции по эксплуатации силового агрегата. Для выполнения этих процедур обратитесь в авторизованный сервисный центр.
7. Следуйте инструкциям по смазке и замене принадлежностей.
8. Всегда используйте только

фирменные запасные части и аксессуары. Использование запасных частей или аксессуаров, предоставленных третьей стороной, может привести к поломке инструмента, повреждению имущества и / или серьезной травме.

9. Через равные промежутки времени обращайтесь в авторизованный сервисный центр для осмотра и обслуживания инструмента.
10. Перед помещением инструмента на хранение выполните полную очистку и техническое обслуживание. Снимите блок аккумулятора.
11. Не ставьте инструмент вертикально, например, прислонив к стене. Несоблюдение данного требования может стать причиной падения инструмента и нанесения травмы.

Эксплуатация и обслуживание электроинструмента, работающего на аккумуляторе

1. Заряжайте аккумулятор только зарядным устройством, указанным изготовителем. Зарядное устройство, подходящее для одного типа аккумуляторов, может привести к пожару при его использовании с другим аккумуляторным блоком.
2. Используйте электроинструмент только с указанными аккумуляторными блоками. Использование других аккумуляторных блоков может привести к травме или пожару.
3. Когда аккумуляторный блок не используется, храните его отдельно от металлических предметов, таких как скрепки, монеты, ключи, гвозди, шурупы или другие небольшие металлические предметы, которые могут привести к закорачиванию контактов аккумуляторного блока между собой. Короткое замыкание между контактами аккумуляторного блока может привести к ожогам или пожару.
4. При неправильном обращении из аккумуляторного блока может потечь жидкость. Избегайте контакта с ней. В случае контакта с кожей промойте место контакта обильным количеством воды. В случае попадания в глаза обратитесь к врачу. Жидкость из аккумулятора может вызвать раздражение или ожоги.
5. Не используйте поврежденные или модифицированные инструменты и аккумуляторные блоки. Поврежденные или модифицированные аккумуляторы могут работать некорректно, что может привести к пожару, взрыву или травмированию.
6. Не подвергайте аккумуляторный блок или инструмент воздействию огня или высокой температуры. Воздействие огня или температуры выше 130 °C может привести к взрыву.
7. Следуйте всем инструкциям по зарядке и не заряжайте аккумуляторный блок или инструмент при температурных условиях, выходящих за пределы диапазона, указанного в инструкции. Зарядка ненадлежащим образом или при температурных условиях, выходящих за пределы указанного диапазона, может привести к повреждению батареи и

повысить риск пожара.

Электробезопасность

1. **Не бросайте аккумуляторные блоки в огонь.** Они могут взорваться. Уточните местные правила утилизации аккумуляторов.
2. **Не вскрывайте и не разбивайте аккумуляторы.** Содержащийся в них электролит очень едкий, вы можете повредить глаза или кожу. При проглатывании это вещество может вызвать отравление.
3. **Не заряжайте аккумулятор под дождем или в местах с повышенной влажностью.**
4. **Не заряжайте аккумулятор на улице.**
5. **Не касайтесь зарядного устройства, а также штекера и контактов зарядного устройства влажными руками.**
6. **Запрещается заменять аккумулятор под дождем.**
7. **Запрещается выполнять замену аккумулятора мокрыми руками.**
8. **Не заменяйте аккумулятор в луже или на влажной поверхности.**

Сервисное обслуживание

1. **Сервисное обслуживание электроинструмента должно проводиться только квалифицированным специалистом по ремонту и только с использованием идентичных запасных частей.** Это позволит обеспечить безопасность электроинструмента.
2. **Запрещается обслуживать поврежденные аккумуляторные блоки.** Обслуживание аккумуляторных блоков должен осуществлять только производитель или авторизованные поставщики услуг.

СОХРАНИТЕ ДАННЫЕ ИНСТРУКЦИИ.

▲ОСТОРОЖНО: НЕ ДОПУСКАЙТЕ, чтобы удобство или опыт эксплуатации данного устройства (полученный от многократного использования) доминировали над строгим соблюдением правил техники безопасности при обращении с этим устройством.

НЕПРАВИЛЬНОЕ ИСПОЛЬЗОВАНИЕ инструмента или несоблюдение правил техники безопасности, указанных в данном руководстве, может привести к тяжелой травме.

ОПИСАНИЕ ДЕТАЛЕЙ

- **Рис.3:** 1. Крышка 2. Трубка 3. Водоприемник
4. Водовыпускное отверстие 5. Хомут для шланга

СБОРКА

▲ОСТОРОЖНО: Перед сборкой или настройкой оборудования отключите двигатель и извлеките блок аккумулятора. В противном случае возможен непреднамеренный запуск инструмента, который может привести к получению травмы.

▲ОСТОРОЖНО: Обязательно кладите инструмент на землю, прежде чем приступить к сборке или регулировке. Сборка или регулировка устройства в вертикальном положении может привести к серьезной травме.

▲ОСТОРОЖНО: Соблюдайте меры безопасности и предосторожности, приведенные в главе «МЕРЫ БЕЗОПАСНОСТИ» и руководстве по эксплуатации силового агрегата.

Сборка насадки-помпы

1. Выверните 2 болта.

► **Рис.4:** 1. Болт

2. Вставьте трубку в головку помпы, совместив отверстие в трубке с отверстием в головке помпы. Плотно затяните 2 болта, чтобы закрепить трубку.

► **Рис.5:** 1. Отверстие 2. Трубка 3. Болт

ПРИМЕЧАНИЕ: При затягивании болтов крутящий момент затяжки должен составлять 2,5 - 4,5 Н•м.

Установка трубки насадки

▲ВНИМАНИЕ: Всегда проверяйте, зафиксирована ли трубка насадки, после установки. Неправильная установка насадки может привести к ее падению с силового агрегата и стать причиной травмы.

Установка трубки насадки на силовой агрегат.

1. Снимите заглушку с конца трубки.

► **Рис.6:** 1. Трубка 2. Заглушка

ПРИМЕЧАНИЕ: Не выбрасывайте заглушку – она нужна для хранения насадок.

2. Поверните рычаг по направлению к насадке.

► **Рис.7:** 1. Рычаг

3. Выверните положение штифта относительно метки в виде стрелки на силовом агрегате. Вставьте трубку таким образом, чтобы кнопка разблокировки поднялась.

Убедитесь в том, что линия положения совмещена с концом метки в виде стрелки на силовом агрегате, а метка в виде стрелки на силовом агрегате и метка на трубе расположены одна напротив другой.

► **Рис.8:** 1. Кнопка разблокировки 2. Метка в виде стрелки на силовом агрегате 3. Штифт 4. Линия положения 5. Метка в виде стрелки на трубе

4. Поверните рычаг по направлению к силовому агрегату.

► **Рис.9:** 1. Рычаг

Убедитесь, что поверхность рычага расположена параллельно трубке.

ПРИМЕЧАНИЕ: Не затягивайте рычаг, не вставив трубку насадки. В противном случае рычаг может слишком сильно зажать входное отверстие приводного вала и повредить его.

Для снятия трубки поверните рычаг по направлению к насадке и вытяните трубку, одновременно нажимая на кнопку разблокировки.

► **Рис.10:** 1. Кнопка разблокировки 2. Рычаг
3. Трубка

ЭКСПЛУАТАЦИЯ

⚠ ОСТОРОЖНО: Соблюдайте меры безопасности и предосторожности, приведенные в главе «МЕРЫ БЕЗОПАСНОСТИ» и руководстве по эксплуатации силового агрегата.

⚠ ВНИМАНИЕ: Не работайте с инструментом, не прикрепив шланг к насадке-помпе.

⚠ ВНИМАНИЕ: При работе с инструментом обязательно закрепляйте шланг. Давление нагнетаемой воды может вызывать биения шланга.

⚠ ВНИМАНИЕ: Переместите крючок и плечевой ремень в удобное рабочее положение, прежде чем приступить к работе.

ПРИМЕЧАНИЕ: Не перекачивайте воду, содержащую значительные количества твердых частиц, или морскую воду.

ПРИМЕЧАНИЕ: Не перекачивайте воду с температурой, превышающей 40°С.

ПРИМЕЧАНИЕ: После завершения работы сливайте воду из шланга.

ПРИМЕЧАНИЕ: При перемещении инструмента или смене рабочего положения обязательно выключайте инструмент и придерживайте шланг. Если не придерживать шланг при перемещении, это может привести к повреждению инструмента.

ПРИМЕЧАНИЕ: После перекачки сточной воды перекачайте свежую воду для вымывания грязи, налипшей в водоприемнике и внутри шланга.

ПРИМЕЧАНИЕ: Не кладите включенный инструмент на землю. Песок или пыль могут попасть из водоприемника внутрь инструмента и причинить неисправность или травму.

Установка шланга

ПРИМЕЧАНИЕ: При установке или снятии шланга соблюдайте осторожность, чтобы не выплеснуть находящуюся внутри шланга воду на оператора или силовой агрегат.

Прикрепите шланг к водовыпускному патрубку и закрепите шланг с помощью хомута для шланга. Плотно затяните винт хомута для шланга с помощью отвертки.

► **Рис.11:** 1. Винт

ПРИМЕЧАНИЕ: К водовыпускному патрубку может прикрепляться шланг со следующими параметрами:

- Внутренний диаметр шланга — 25 мм.
- Внешний диаметр шланга — не более 33 мм.

Перекачка

Крепко держите инструмент обеими руками и выполняйте перекачку.

► **Рис.12**

ПРИМЕЧАНИЕ: Перекачку можно начинать с уровня воды около 20 мм, и производить до остаточного уровня воды около 10 мм.

При использовании насадки-помпы в илистой или песчаной почве уложите вниз блоки или другие материалы и используйте помпу-насадку на них.

► **Рис.13**

ПРИМЕЧАНИЕ: Следует иметь в виду, что перекачка значительных объемов воды, содержащей мелкодисперсные частицы, в частности осадок, сокращает срок службы насадки-помпы.

ПРИМЕЧАНИЕ: Не вставляйте насадку-помпу глубже ограничительной метки, нанесенной на трубку. Это может привести к нарушению нормальной работы инструмента.

► **Рис.14:** 1. Ограничительная метка

ПРИМЕЧАНИЕ: Если выходное отверстие шланга находится в воде, следует иметь в виду, что при прекращении перекачки вода начинает течь в обратном направлении.

► **Рис.15**

ПРИМЕЧАНИЕ: Если выходное отверстие шланга находится ниже поверхности воды, следует иметь в виду, что после прекращения перекачки вода продолжает вытекать из отверстия шланга.

► **Рис.16**

ОБСЛУЖИВАНИЕ

⚠ОСТОРОЖНО: Перед осмотром или техническим обслуживанием оборудования отключите двигатель и извлеките блок аккумулятора. В противном случае возможен непреднамеренный запуск инструмента, который может привести к получению тяжелой травмы.

⚠ОСТОРОЖНО: Во время осмотра или обслуживания оборудования обязательно положите его. Сборка или регулировка устройства в вертикальном положении может привести к серьезной травме.

⚠ОСТОРОЖНО: Соблюдайте меры безопасности и предосторожности, приведенные в главе «МЕРЫ БЕЗОПАСНОСТИ» и руководстве по эксплуатации силового агрегата.

⚠ВНИМАНИЕ: При осмотре и обслуживании надевайте защитные перчатки.

ПРИМЕЧАНИЕ: Запрещается использовать бензин, растворители, спирт и другие подобные жидкости. Это может привести к обесцвечиванию, деформации и трещинам.

Для обеспечения БЕЗОПАСНОСТИ и НАДЕЖНОСТИ оборудования ремонт, любое другое техобслуживание или регулировку необходимо производить в уполномоченных сервис-центрах Makita или сервис-центрах предприятия с использованием только сменных частей производства Makita.

Очистка водоприемника

В случае засорения водоприемника песком или другим твердым веществом выполните следующие действия.

1. Ослабьте винт водоприемника и выньте пластину, повернув ее.

► Рис.17: 1. Винт 2. Пластина 3. Крыльчатка

2. Очистите внутреннюю часть водоприемника проточной водой. Удалите мусор, прилипший к пластине.

3. Проверьте крыльчатку на предмет наличия

выбоин, деформаций, износа или любого иного другого нарушения нормального состояния. Заметив любое отклонение от нормальной работы, обращайтесь в авторизованный сервисный центр для проведения ремонта.

4. Закрепите пластину на своем месте и затяните винт.

Осмотр

⚠ВНИМАНИЕ: Не используйте инструмент в случае выявления любого нарушения нормального состояния крыльчатки. Невыполнение данного требования может привести к повреждению насадки-помпы и получению травмы.

- **Общий осмотр**
Проверьте на наличие повреждений. При необходимости их замены обратитесь в наш авторизованный сервисный центр.
- **Осмотр крыльчатки**
Проверьте крыльчатку на предмет наличия выбоин, деформаций, износа или любого иного другого нарушения нормального состояния.

Смазка движущихся деталей

ПРИМЕЧАНИЕ: Соблюдайте рекомендованную периодичность и количество подачи смазки. Недостаточное количество смазки может привести к повреждению движущихся частей.

Приводная ось:

Наносите смазку (смазку Makita N No.2 или аналогичную) каждые 30 часов работы.

► Рис.18

ПРИМЕЧАНИЕ: Оригинальную смазку Makita можно приобрести у дилера Makita.

Хранение

При помещении насадки на хранение отсоединяйте шланг. При помещении насадки на хранение отдельно от силового агрегата наденьте крышку на конец трубки.

► Рис.19

Интервал осмотра и технического обслуживания

Рабочие часы		Перед началом работы	Ежедневно (10 часов)	30 часов
Все устройство	Визуальный осмотр на предмет поврежденных компонентов	✓	-	-
Пластина и крыльчатка	Визуальный осмотр на предмет поврежденных компонентов	✓	-	-
Приводная ось	Подача смазки	-	-	✓
Силовой агрегат	См. руководство по эксплуатации силового агрегата			

ПОИСК И УСТРАНЕНИЕ НЕИСПРАВНОСТЕЙ

Прежде чем обращаться по поводу ремонта, проведите осмотр самостоятельно. Если обнаружена неисправность, не указанная в руководстве, не пытайтесь разобрать инструмент. Обратитесь в один из авторизованных сервисных центров Makita, в которых для ремонта используются только оригинальные детали Makita.

Состояние неисправности	Возможная причина (неисправности)	Способ устранения
Двигатель не запускается.	-	См. руководство по эксплуатации силового агрегата.
Двигатель останавливается вскоре после запуска.	-	См. руководство по эксплуатации силового агрегата.
Частота вращения двигателя не повышается.	-	См. руководство по эксплуатации силового агрегата.
Помпа не запускается. ⇒ Немедленно остановите двигатель.	Трубки силового агрегата неправильно подсоединены к насадке.	Подсоедините трубки надлежащим образом.
	Неисправность привода	Обратитесь в авторизованный сервисный центр для выполнения ремонта.
Недостаточный расход воды.	Засорена пластина водоприемника.	Очистите водоприемник.
	Засор внутри насоса.	Обратитесь в авторизованный сервисный центр для выполнения ремонта.
	Изношена или сломана крыльчатка.	Обратитесь в авторизованный сервисный центр для выполнения ремонта.
Избыточный уровень вибрации силового агрегата. ⇒ Немедленно остановите двигатель.	Неисправность привода	Обратитесь в авторизованный сервисный центр для выполнения ремонта.

ДОПОЛНИТЕЛЬНЫЕ ПРИНАДЛЕЖНОСТИ

⚠ВНИМАНИЕ: Эти принадлежности или насадки рекомендованы для использования с машиной Makita, указанной в этом руководстве. Использование других принадлежностей или насадок может привести к травме. Используйте принадлежность или насадку только по назначению.

Если вам необходимо содействие в получении дополнительной информации по этим принадлежностям, свяжитесь с вашим сервис-центром Makita.

- Оригинальный аккумулятор и зарядное устройство Makita

ПРИМЕЧАНИЕ: Некоторые элементы из списка могут входить в комплект машины в качестве стандартных принадлежностей. Они могут различаться в зависимости от страны.

ЕСКЕРТУ

- Бұл құрылғы коммерциялық аймақтарда пайдалануға арналған.
- Бұл құрылғыны балалар пайдаланбауы керек. Тазалау және техникалық күтім жұмыстарын балалар орындамауы тиіс. Балалар құрылғымен ойнамауы тиіс.
- Физикалық, сенсорлық немесе ақыл-ой қабілеті төмен адамдарға немесе тәжірибесі мен білімі жоқ адамдарға құрылғыны қауіпсіз пайдалану туралы нұсқаулар беріліп, оларды бақылағанда және олар қауіп-қатерді түсінген жағдайда, олар құрылғыларды пайдалана алады.
- Құрау, бөлшектеу, тазалау немесе техникалық күтім жасау алдында және бөлшектерді ауыстырғанда, аккумуляторды құрылғыдан міндетті түрде шығарып алыңыз.
- Қатып қалудан қорғалған деп көрсетілмеген сорғыларды аязды күні сыртта қалдыруға болмайды.
- Аккумулятор түрін қуат блогының нұсқаулығынан қараңыз.
- Аккумуляторды шығарып алу немесе орнату жолын қуат блогының нұсқаулығынан қараңыз.
- Аккумулятор картриджін көдеге жаратқан кезде оны құралдан шығарып алып, қауіпсіз жерде көдеге жаратыңыз. Аккумуляторды көдеге жаратуға қатысты жергілікті ережелерді орындаңыз.
- Егер құрал ұзақ уақыт бойы пайдаланылмайтын болса, құралдағы аккумуляторды алып тастау керек.
- Аккумулятор картриджін тұйықтамаңыз.
- Пайдаланушы техникалық қызмет көрсеткен кездегі сақтық шаралары туралы тиісті мәліметті алу үшін "ТЕХНИКАЛЫҚ ҚЫЗМЕТ КӨРСЕТУ" бөлімін қараңыз.

ТЕХНИКАЛЫҚ СИПАТТАМАЛАРЫ

Үлгі:		PF400MP
Сыйымдылығы *1	Максималды көтеру биіктігі (жоғары жылдамдық)	14,0 м
	Максималды көтеру биіктігі (орташа жылдамдық)	11,0 м
	Максималды көтеру биіктігі (төмен жылдамдық)	6,0 м
	Максималды ағын жылдамдығы (жоғары жылдамдық)	145 л/мин
	Максималды ағын жылдамдығы (орташа жылдамдық)	140 л/мин
	Максималды ағын жылдамдығы (төмен жылдамдық)	95 л/мин
Сыйымдылығы *2	Максималды көтеру биіктігі (жоғары жылдамдық)	11,0 м
	Максималды көтеру биіктігі (төмен жылдамдық)	8,0 м
	Максималды ағын жылдамдығы (жоғары жылдамдық)	120 л/мин
	Максималды ағын жылдамдығы (төмен жылдамдық)	100 л/мин
Сыйымдылығы *3	Максималды көтеру биіктігі (жоғары жылдамдық)	15,0 м
	Максималды көтеру биіктігі (орташа жылдамдық)	11,0 м
	Максималды көтеру биіктігі (төмен жылдамдық)	6,0 м
	Максималды ағын жылдамдығы (жоғары жылдамдық)	150 л/мин
	Максималды ағын жылдамдығы (орташа жылдамдық)	140 л/мин
	Максималды ағын жылдамдығы (төмен жылдамдық)	95 л/мин

Үлгі:	PF400MP
Судың максималды температурасы	40 °C
Жалпы ұзындығы	725 мм
Таза салмағы	1,0 кг

*1. DUX60 Бақша саптамаларына арналған Көпфункционалды Аккумуляторлы Жетегімен бірге сорғы саптамасының мүмкіндіктері

*2. DUX18 Бақша саптамаларына арналған Көпфункционалды Аккумуляторлы Жетегімен бірге сорғы саптамасының мүмкіндіктері

*3. UX01G Бақша саптамаларына арналған Көпфункционалды Аккумуляторлы Жетегімен бірге сорғы саптамасының мүмкіндіктері

*4. Максималды ағын жылдамдығының мәні көтеру биіктігі 0 м болған кездегі мән болып табылады.

- Зерттеу мен өзірлеудің үздіксіз бағдарламасына байланысты осы құжаттағы техникалық сипаттамалар ескертусіз өзгертілуі мүмкін.
- Техникалық сипаттамалары әр елде әр түрлі болуы мүмкін.

Мақұлданған қуат қондырғысы

Бұл саптама төменде көрсетілген қуат қондырғы(лар)ымен ғана пайдалануға арналған:

- DUX60 Бақша саптамаларына арналған көпфункционалды аккумуляторлы жетек
- DUX18 Бақша саптамаларына арналған көпфункционалды аккумуляторлы жетек
- UX01G Бақша саптамаларына арналған көпфункционалды аккумуляторлы жетек

⚠ ЕСКЕРТУ: Саптаманы мақұлданбаған қуат қондырғысымен пайдалануға болмайды. Мақұлданбаған тіркесімде пайдалану ауыр жарақатқа себеп болуы мүмкін.

ЕСКЕРТПЕ: ЭМС-ге (электр-магниттік сәйкестік) қатысты нормалар қолданылатын Еуропа елдерінде (Ұлыбритания мен Ресейді қоса алғанда), Австралияда, Жаңа Зеландияда, Кореяда, Қытайда, ОАР-да және басқа елдерде бұл саптаманы сериялық нөмірі Y әрпімен аяқталатын 30291 нөмірден кішкентай UX01G үлгісімен бірге қолдануға болмайды. UX01G сериялық нөмірі төменде көрсетілген шарттардың кез келгеніне сай келсе, құрал-сайманды осы саптамамен бірге жоғарыда аталған елдерде де қолдана беруге болады:

- Y әрпіне аяқталатын 30291 нөмірден үлкен 30291Y
- Y әрпін қоспағанда, әліпбидің кез келген әрпіне аяқталатын кез келген нөмір

* Сериялық нөмір суретте көрсетілгендей аккумулятор клеммасында көрсетілген. Жапсырма дизайны өзгеше болуы мүмкін.

► **Сурет1:** 1. Сериялық нөмірі

Белгілер

Төменде жабдықта пайдаланылуы мүмкін белгілер көрсетілген. Пайдалану алдында олардың мағынасын түсініп алыңыз.



Өте мұқият әрі абай болыңыз.



Пайдалану жөніндегі нұсқаулықты оқып шығыңыз.



Каска, көзілдірік және қорғаныс құлаққабын киіңіз.



Қорғаныс қолғабын киіңіз.



Табаны тайғанамайтын берік етік киіңіз. Болат тұмсықты сақтандырығыш етікті киген жөн.



Ауыз суға пайдалануға болмайды.



Судың максималды температурасы — 40 °C.



Суды қасыңыздағы адамдарға, жануарларға, электрлік қондырғыларға немесе көрнеулі бөлшектерге құймаңыз немесе шашыратпаңыз.



Ni-MH
Li-ion

Тек ЕО елдеріне арналған Жабдықта қауіпті құрамдастардың болуына байланысты, электрлік және электрондық жабдықтардың, аккумуляторлар мен батареялардың қалдықтары қоршаған ортаға және адам денсаулығына кері әсерін тигізуі мүмкін. Электрлік және электрондық құрылғыларды немесе батареяларды тұрмыстық қалдықтармен бірге тастауға болмайды!

Электрлік және электрондық жабдықтардың қалдықтары және аккумуляторлар мен батареялар және аккумуляторлар мен батареялардың қалдықтары, сондай-ақ олардың ұлттық заңнамаға бейімделуі туралы Еуропалық директиваға сәйкес, электрлік жабдықтардың, батареялардың және аккумуляторлардың қалдықтары бөлек жиналуы және қоршаған ортаны қорғау ережелеріне сәйкес жұмыс істейтін тұрмыстық қалдықтарды жинау пунктіне жеткізілуі керек.

Бұл жабдықта орналастырылған айқас сызықпен сызылған дөңгелекті қоқыс жәшігінің белгісі арқылы көрсетіледі.

Қолдану мақсаты

Бұл саптама мақұлданған электрлік қондырғымен бірге суды сорып шығаруға арналған. Саптаманы басқа мақсатта мүлде пайдалануға болмайды. Саптаманы жөнісінсіз пайдалансаңыз, ауыр жарақат алуыңыз мүмкін.

Техникалық регламенттердің талаптарына сәйкестік туралы декларациялар

Тек Еуропа елдеріне арналған

Өндіруші ретінде: **Makita Europe N.V.**, жұмыс мекенжайы: **Jan-Baptist Vinkstraat 2 3070 Kortenberg, БЕЛЬГИЯ. Казухиса Макино** мырзаға техникалық файлды әзірлеуге уәкілдік береміз және өз айрықша жауапкершілігімізбен өнімнің (өнімдердің) төмендегідей екенін мәлімдейміз; Атауы: **Комбимоторға арналған саптама сорғы.** Түр(лер)інің атауы: **PF400MP.** **2006/42/ЕС** директивасының және келесі ЕО директиваларының барлық тиісті ережелерін орындайды: **2000/14/ЕС** және келесі үйлестірілген стандарттармен сәйкестікте өндірілген: **EN 60335-1:2012+A11:2014+A13:2017+A1:2019+A14:2019+A2:2019+A15:2021+A16:2023 EN IEC 60335-2-41:2021+A11:2021.** Мәлімдеме жасалған жер және күні: **Кортенберг, Бельгия. 1, 4, 2025** Жауапты тұлға: **Казухиса Макино, директор — Makita Europe N.V.**

ҚАУІПСІЗДІК БОЙЫНША ЕСКЕРТУЛЕР

Сорғының қауіпсіздік нұсқаулары

⚠ ЕСКЕРТУ: Пайдалану алдында барлық қауіпсіздік нұсқаулықтарын, нұсқаулықтарды, суреттер мен техникалық сипаттамаларын, сондай-ақ, қуат блогының нұсқаулығын оқыңыз. Төмендегі барлық нұсқауды орындамаған жағдайда, операторды және/немесе жанында тұрған адамдарды электр тоғы соғуы, өрт шығуы және/немесе ауыр жарақат алуы мүмкін.

Алдағы уақытта қолдану үшін барлық ескертулер мен нұсқауларды сақтап қойыңыз.

Ескертулер мен сақтандырулардағы "сорғы" және "машина" сөздері саптама мен электрлік қондырғыны бірге білдіреді.

Оқыту

1. Нұсқауларды мұқият оқып шығыңыз. Машинаны дұрыс пайдалану тәсілімен және оның басқару элементтерімен танысыңыз.
2. Балалардың, физикалық, сенсорлық немесе ақыл-ой қабілеті төмен, тәжірибесі мен білімі жетіспейтін адамдардың, сондай-ақ құрылғыны пайдалану нұсқауларын оқымаған адамдардың бұл құрылғыны пайдалануына мүлде жол бермеңіз. Жергілікті нормаларға сәйкес оператор

жасына шектеу қойылуы мүмкін.

3. Қасында адамдар, әсіресе балалар немесе үй жануарлары тұрса, машинаны мүлде пайдалануға болмайды.
4. Оператор немесе пайдаланушы басқа адамдарға немесе олардың мүлкіне байланысты туындайтын жазатайым оқиғаларға немесе қауіптерге жауапты екенін ескеріңіз.

Дайындау

1. Құрылғыны пайдаланған кезде міндетті түрде мықты аяқ киім мен ұзын шалбар киіңіз.
2. Су кіретін тесікке тартылып кіре алатын бос киім кимеңіз және ешекей тақпаңыз. Ұзын шашты су кіретін тесіктерге жақындатпаңыз.
3. Электрлік құралды пайдаланған кезде көзіңізді жарақаттап алмау үшін міндетті түрде қорғаныс көзілдірігіңіз тағыңыз. Қорғаныс көзілдіріктері АҚШ-та ANSI Z87.1, Еуропада EN 166 немесе Австралияда/ Жаңа Зеландияда AS/NZS 1336 қауіпсіздік стандарттарымен сәйкес келуі керек. Австралияда/Жаңа Зеландияда бетіңізді қорғау үшін қорғаныс маскасын кию заң негізінде талап етіледі.

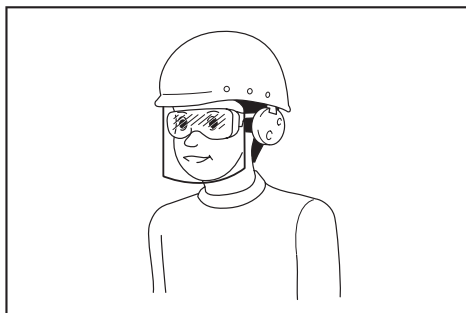

Құрал пайдаланушылары мен жұмыс аймағындағы басқа да тұлғалардың тиісті қауіпсіздік қорғаныс жабдықтарын пайдалануын қамтамасыз ету жұмыс берушінің жауапкершілігінде.

4. Шаңнан тітіркенуді болдырмау үшін, бет маскасын тағу ұсынылады.
5. Құралмен жұмыс істеу барысында, әрқашан сырғанамайтын қорғаныс аяқ киімін киіңіз. Сырғанамайтын, басы жабық қорғаныс етіктері мен аяқ киімдері жарақат алу қаупін азайтады.
6. Құлақ қорғанысын (мысалы, құлаққапты) тағыңыз. Шуылдың әсері есту қабілетінің жоғалуына әкелуі мүмкін.
7. Қорғаныс қолғабын киіңіз.

Пайдалану

1. Пайдалану алдында жұмыс аймағында шлангін зақымдай алатын өткір заттардың жоқтығына көз жеткізіңіз.
2. Суды қасыңыздағы адамдарға, жануарларға, электрлік қондырғыға немесе кернеулі бөліктерге құймаңыз немесе шашыратпаңыз.
3. Ауыз суға пайдалануға болмайды.

4. Агрессивті химиялық заттарды немесе тұтанғыш сұйықтықтарды сормаңыз.
 5. Аймақта балалар, адамдар және үй жануарлары болмауы тиіс. Барлық бала, адам және үй жануары кемінде 5 м радиус қашықтықта тұруы тиіс.
 6. Төмендегі жағдайларда машинаны өшіріп, аккумулятор картриджін шығарыңыз және барлық қозғалмалы бөлшектерінің толық тоқтанғанына көз жеткізіңіз:
 - машинаны қараусыз қалдырған кезде;
 - бітелген саңылауларды тазалау алдында.
 - машинаны тексеру, тазалау немесе онымен жұмыс істеу алдында;
 - машина әдеттен тыс дірілдей бастағанда;
 7. Машинаны күндіз немесе жақсы жарықтандырылған жерде пайдаланыңыз.
 8. Құралға қарай қатты ұмтылмаңыз және әрдайым тұрақты және тепе-теңдік сақтайтын қалыпта тұрыңыз.
 9. Көлбеу жерде болған кезде тұрақты қалыпта тұрыңыз.
 10. Машинаны ұсынылған күйде және тұрақты бетте пайдаланыңыз.
 11. Машинаны биік жерлерде пайдалануға болмайды.
 12. Құрылғы кез келген бір затқа соғылса, не болмаса құрылғыда әдеттен тыс шу немесе діріл сияқты біртүрлі құбылыс пайда болса, құрылғыны дереу өшіріп тоқтатыңыз. Құрылғы зақымдалған болса, Makita компаниясының өкілетті сервистік орталығына хабарласып жөндетіңіз.
 13. Байқаусызда іске қосылуына жол бермеңіз. Аккумулятор картриджін салу, машинаны көтеру немесе тасу алдында, ауыстырғыш өшірулі күйде тұрғанына көз жеткізіңіз. Машинаны тасығанда саусақты ауыстырғышқа қою немесе ауыстырғышы қосулы машинаны қуат көзіне қосу салдарынан жазатайым оқиға орын алуы мүмкін.
 14. Машинаны жинау немесе реттеу алдында, оны өшіріп, аккумулятор картриджін шығарыңыз.
 15. Машинаны іске қосу алдында жеке қорғаныс құралдарын киіңіз.
 16. Машинаны іске қосу алдында машинаның зақымдары, босап кеткен винттер/гайкалар жоқ екеніне немесе қате құрастырылмағанына көз жеткізіңіз. Барлық ауыстырғыштың оңай өшіп қосылатынын тексеріңіз. Тұтқаларды тазалау, кептіріңіз.
 17. Машина немесе шланг зақымдалған немесе толық жиналмаған болса, машинаны іске қосуға болмайды.
 18. Оператордың дене өлшеміне сәйкес болуы үшін иық белбеуі мен сапты реттеңіз.
 19. Жұмыс кезінде иық белбеуін пайдаланыңыз. Машинаның оң жағыңызда берік ұстаңыз.
 20. Алдыңғы тұтқаны сол қолыңызбен және артқы тұтқаны оңай не солақай болғаныңызға қарамастан оң қолыңызбен ұстаңыз. Саусақтарыңыз және бас бармақтарыңызбен тұтқаларды ұстаңыз.
 21. Ешқашан бір қолыңызбен машинаны пайдалануға тырыспаңыз. Ие бола алмай қалсаңыз, жарақатқа әкелуі мүмкін.
 22. Электрлік қондырғыны дұрыс пайдалану үшін нұсқаулығындағы нұсқауларды орындаңыз.
 23. Машинаны іске қосу және басқару бойынша қуат блогының нұсқаулығын қараңыз.
 24. Жұмыс кезінде құралды әрдайым екі қолыңызбен ұстаңыз. Пайдалану кезінде құралды бір қолмен ұстамаңыз.
 25. Құралды нашар ауа райында немесе найзағай тию қаупі бар болған жағдайда пайдаланбаңыз.
 26. Жұмысты бастамас бұрын, иық белбеуінің құралға дұрыс орнатылғанына көз жеткізіңіз.
 27. Құрылғыны суға батырмаңыз немесе машинаны дымқыл бетке қоймаңыз.
 28. Құралды сыртта жаңбыр астында қараусыз қалдырмаңыз.
 29. Пайдаланған кезде немесе жұмыс орнын көшіргенде, аяғыңыздың астындағы шлангілерге немесе құбырларға шалынып қалмаңыз.
 30. Машинаны лайлы жерде, ылғалды көлбеуде немесе тайғақ жерде пайдаланған кезде, тұрған жеріңізге назар аударыңыз.
- Тасымалдау**
1. Тасыған кезде машинаны тоқтатыңыз. Әйтпесе ол абайсызда іске қосылып адамды жарақаттауы мүмкін.
- Діріл**
1. Шамадан тыс дірілге ұшыраған жағдайда, оператордың қан тамырларына немесе жүкке жүйесіне зақым келеді және ауа саусақтарында, қолдарында немесе білектерінде келесі симптомдар пайда болады: "Ұйқыға кету" (қозғалмай қалу), шаншу, ауыру, шаншып ауыру сезімі, тері түсінің немесе терінің өзгеруі. Осы симптомдардың біреуі пайда болса, дәрігерге қаралыңыз. "Ақ саусақ ауруы" қаупін азайту үшін қолыңызды жылы ұстаңыз және машина мен керек-жарақтарды дұрыстап ұстаңыз.
- Техникалық қызмет көрсету және сақтау**
1. Машинаның жұмыс күйі қауіпсіз екеніне көз жеткізу үшін гайкалардың, болттар мен винттердің барлығын мықтап бұраңыз.
 2. Бөлшектері тозса немесе зақымдалса, оларды Makita компаниясы ұсынған бөлшектермен ауыстырыңыз.
 3. Машинаны құрғақ және балалардың қолы жетпейтін жерде сақтаңыз.
 4. Машинаны қарап тексеру, күтімін жасау немесе сақтау үшін тоқтатқанда, оны өшіріп, барлық қозғалмалы бөлшектерінің толық

► Сурет2

тоқтағанына көз жеткізіңіз және аккумулятор картриджін шығарыңыз.

5. **Жабдықты шаңнан және кірден үнемі тазалап тұрыңыз.** Тазалау үшін жанармайды, бензинді, сұйылтқышты, спиртті немесе соған ұқсас заттарды ешқашан пайдаланбаңыз. Пластик құрамдастарының түссізденуі, құрал пішінінің өзгеруі немесе жарықтар пайда болуы мүмкін.
6. **Нұсқаулықта немесе қуат блогының нұсқаулығында сипатталмаған техникалық қызмет көрсету не жөндеу жұмыстарын жүргізуге тырыспаңыз.** Осындай жұмыс туралы өкілетті қызмет көрсету орталығымызға хабарласыңыз.
7. **Керек-жарақтарды майлау және ауыстыру нұсқауларын орындаңыз.**
8. **Тек түпнұсқа қосымша бөлшектеріміз бен керек-жарақтарымызды ғана пайдаланыңыз.** Үшінші тараптың бөлшектері немесе керек-жарақтарын пайдалану — жабдықтың сынуына, мүлктің зақымдалуына және/немесе ауыр жарақатқа әкелуі мүмкін.
9. **Біздің өкілетті қызмет көрсету орталығымыздан машинасыз тұрақты аралықта тексеріп, техникалық қызмет көрсетуді сұраңыз.**
10. **Сақтау алдында машинасыз толығымен тазалап, техникалық күтімін жасаңыз.** Аккумулятор картриджін шығарыңыз.
11. **Жабдықты қабырға сияқты нысандарға сүйемеңіз.** Әйтпесе ол кенеттен құлап, жарақаттауы мүмкін.

Аккумулятормен жұмыс істейтін құралды пайдалану және күтім жасау

1. **Тек өндіруші көрсеткен зарядтау құрылғысымен зарядтаңыз.** Бір аккумулятор блогына сәйкес келетін зарядтау құрылғысын басқа аккумулятор блогымен пайдалану өрт қаупін тудыруы мүмкін.
2. **Электрлік құралдарды тек көрсетілген аккумулятор блоктарымен пайдаланыңыз.** Кез келген басқа аккумулятор блоктарын пайдалану жарақат алу мен өрт шығу қаупін тудыруы мүмкін.
3. **Аккумулятор блогын пайдаланбаған кезде, оны қағаз қыстырғыштар, тынындар, кілттер, шегелер, бұрандалар сияқты металл заттар мен бір клеммадан екіншісіне қосылыс жасау мүмкін басқа шағын металл заттардан аулақ ұстаңыз.** Аккумулятор клеммаларының қысқа тұйықталуы күйік шалуға немесе өртке әкеп соғуы мүмкін.
4. **Дұрыс пайдаланбаған кезде аккумулятордан сұйықтық ағуы мүмкін; оған тимеуге тырысыңыз.** Егер абайсызда тиіп кетсеңіз, сумен шайыңыз. Егер сұйықтық көзге тиген болса, медициналық көмекке жүгініңіз. Аккумулятордан шыққан сұйықтық тітіркену немесе күйікке себеп болуы мүмкін.
5. **Зақымдалған немесе өзгертілген аккумулятор блогын пайдаланбаңыз.** Зақымдалған немесе өзгертілген аккумуляторлардан нәтижесінде өрт, жарылыс

немесе жарақат алу қаупіне әкелетін күтпеген жағдайлар туындауы мүмкін.

6. **Аккумулятор блогын немесе құралды от немесе шамадан тыс жоғары температура шығаратын заттың жанына қоймаңыз.** Отқа түссе немесе температура 130 °C-тан жоғары болса, жарылуы мүмкін.
7. **Зарядтауға қатысты нұсқаулардың барлығын орындаңыз және аккумулятор блогын немесе құралды нұсқауларда көрсетілген температура ауқымынан тыс зарядтамаңыз.** Дұрыс зарядтамалмаса немесе көрсетілген ауқымнан тыс температурада зарядталса, аккумулятор зақымдалуы және өрт шығу қаупі артуы мүмкін.

Электрлік және аккумулятор қауіпсіздігі

1. **Аккумулятор(лар)ды отқа тастамаңыз.** Элементі жарылуы мүмкін. Көдеге жарату бойынша арнайы ықтимал нұсқауларды жергілікті нормалардан қараңыз.
2. **Аккумулятор(лар)ды ашпаныс немесе бүлдірмеңіз.** Құрамындағы электролит өте улы және көз немесе теріні зақымдауы мүмкін. Жұтып қойған жағдайда улы болуы мүмкін.
3. **Аккумуляторды жаңбыр астында немесе ылғалды жерлерде зарядтамаңыз.**
4. **Аккумулятор картриджін сыртта зарядтамаңыз.**
5. **Зарядтау ашасымен және клеммаларымен қоса зарядтау құрылғысын дымқыл қолмен ұстамаңыз.**
6. **Аккумуляторды жаңбыр астында ауыстырмаңыз.**
7. **Аккумуляторды су қолмен ауыстырмаңыз.**
8. **Аккумуляторды суда немесе дымқыл жерде ауыстырмаңыз.**

Қызмет көрсету

1. **Электрлік құралға қызмет көрсетуді тек қаа жөндеу бойынша білікті аман тиісті қосалқы бөлшектерді пайдаланып жүзеге асыруы қажет.** Бұл электрлік құралдың қауіпсіздігін қамтамасыз етеді.
2. **Зақымдалған аккумулятор блоктарына қызмет көрсетуге болмайды.** Аккумулятор блоктарына қызмет көрсетуді өндіруші немесе өкілетті қызмет маманы орындауы тиіс.

ОСЫ НҰСҚАУЛАРДЫ САҚТАҢЫЗ.

▲ЕСКЕРТУ: Бұл өнімді өбден пайдаланып үйренген (қайта-қайта пайдаланғанның нәтижесінде) болсаңыз да және сізге қолайсыздық тудырса да, осы өнімді қолдану кезінде қауіпсіздік техникасы ережелерін қатаң түрде сақтау қажет.

Осы пайдалану жөніндегі нұсқаулықта келтірілген қауіпсіздік ережелерін **ДҰРЫС ПАЙДАЛАНБАУ** немесе орындамау ауыр жарақаттарға әкеп соқтыруы мүмкін.

БӨЛШЕКТЕР СИПАТТАМАСЫ

► **Сурет3:** 1. Қақпақ 2. Түтік 3. Су кіретін тесік 4. Су шығатын тесік 5. Шланг қамыты

ҚҰРАСТЫРУ

▲ ЕСКЕРТУ: жабдықты жинау немесе реттеу алдында моторды өшіріп, аккумулятор картриджін шығарыңыз. Әйтпесе машина абайсызда іске қосылып, адамды жарақаттауы мүмкін.

▲ ЕСКЕРТУ: Жабдықты жинау немесе реттеу кезінде оны әрдайым төменге алып қойыңыз. Жабдықты жоғарыда жинау немесе реттеу ауыр жарақатқа әкелуі мүмкін.

▲ ЕСКЕРТУ: "ҚАУІПСІЗДІК ШАРАЛАРЫ" тарауындағы ескерту мен сақтық шараларын және қуат блогының нұсқаулығын орындаңыз.

Сорғы саптамасын құрастыру

1. 2 болтты алыңыз.

► **Сурет4:** 1. Болт

2. Түтікті сорғы басына кіргізіңіз. Түтіктегі тесік сорғы басындағы тесікке сәйкес келуі тиіс. 2 болтты мықтап бұрап түтікті бекітіңіз.

► **Сурет5:** 1. Тесік 2. Түтік 3. Болт

ЕСКЕРТПЕ: Болттарды бұрап тартқанда, 2,5–4,5 Нм бұрау күшін қолданыңыз.

Қондырма түтігін орнату

▲ САҚ БОЛЫҢЫЗ: Орнатқаннан кейін әрқашан қондырма түтігінің бекітілгенін тексеріңіз. Дұрыс орнатылмаған жағдайда қондырма қуат блогынан құлап, адам жарақат алуы мүмкін.

Қондырма түтігін қуат блогына орнатыңыз.

1. Түтік ұшынан қақпақты алып тастаңыз.

► **Сурет6:** 1. Түтік 2. Қақпақ

НАЗАР САЛЫҢЫЗ: Қақпақты лақтырмаңыз, себебі қақпақ қондырманы сақтау үшін қажет.

2. Тұтқаны қондырмаға қарай бұраңыз.

► **Сурет7:** 1. Тетік

3. Істікті қуат блогындағы көрсеткі белгісімен біріктіріңіз. Шлангты салғанда, босату түймесі жоғары көтерілуі керек.

Жайғасым сызығы қуат блогындағы көрсеткі белгісінің соңында, ал қуат блогындағы көрсеткі белгісі мен шлангтағы көрсеткі белгісі бір-біріне қарап тұрғанына көз жеткізіңіз.

► **Сурет8:** 1. Босату түймесі 2. Қуат блогындағы көрсеткі белгісі 3. Істік 4. Орналасу

4. Тұтқаны қуат блогына қарай бұраңыз.

► **Сурет9:** 1. Тетік

Тұтқаның беті түтікке параллель екеніне көз жеткізіңіз.

НАЗАР САЛЫҢЫЗ: Қондырма түтігін салмайынша тұтқаны тартпаңыз. Әйтпесе, тұтқа жетек білігінің кірісін тым қатты қысып, зақымдауы мүмкін.

Түтікті алу үшін тұтқаны қондырмаға қарай бұраңыз және босату түймесін басып тұрып, түтікті тартып шығарыңыз.

► **Сурет10:** 1. Босату түймесі 2. Тетік 3. Түтік

ПАЙДАЛАНУ

▲ ЕСКЕРТУ: "ҚАУІПСІЗДІК ШАРАЛАРЫ" тарауындағы ескерту мен сақтық шараларын және қуат блогының нұсқаулығын орындаңыз.

▲ САҚ БОЛЫҢЫЗ: Шлангіні сорғы саптамасына салмай машинаны пайдаланбаңыз.

▲ САҚ БОЛЫҢЫЗ: Машинаны пайдаланғанда, шлангіні бекітіңіз. Шланг ағызу қысымына байланысты осып жіберуі мүмкін.

▲ САҚ БОЛЫҢЫЗ: Жұмыс істеудің алдында ілгіш пен иық бауын ыңғайлы күйге келтіріңіз.

НАЗАР САЛЫҢЫЗ: Құрамында көп мөлшерде қатты заттар немесе теңіз суы бар суды айдамаңыз.

НАЗАР САЛЫҢЫЗ: 40 °С-тан жоғары суды айдамаңыз.

НАЗАР САЛЫҢЫЗ: жұмыстан кейін шлангідегі суды ағызыңыз.

НАЗАР САЛЫҢЫЗ: машинаны жылжитқанда немесе жұмыс орнын өзгерткенде, машинаны өшіріп, шлангіні ұстап тұрыңыз. Шлангіні ұстамай жылжитсаңыз, машина зақымдалуы мүмкін.

НАЗАР САЛЫҢЫЗ: ақпа суды айдаған соң, су кіретін тесікке және шлангінің ішіне жабысып қалған кірді жуу үшін таза суды айдаңыз.

НАЗАР САЛЫҢЫЗ: машина қосылып тұрғанда, оны жерге қоймаңыз. Құм мен шаң су кіретін тесіктен кіріп, құралдың зақымдалуына немесе адамның жарақаттануына себеп болуы мүмкін.

Шлангіні орнату

НАЗАР САЛЫҢЫЗ: шлангіні орнатқанда немесе шешкенде, шлангідегі суды пайдаланушыға немесе электрлік қондырғыға шашыратпаңыз.

Шлангіні су шығатын тесікке тағыңыз және шлангіні қамытпен бекітіңіз. Шланг қамытының винтін бұрауышпен мықтап бұраңыз.

► **Сурет11:** 1. Винт

ЕСКЕРТПЕ: Су шығатын тесікке тағуға болатын шлангінің параметрлері:

- Шлангінің ішкі диаметрі: 25 мм.
- Шлангінің сыртқы диаметрі: 33 мм немесе одан кем.

Сорғымен айдау жұмысы

Машинаны екі қолыңызбен мықтап ұстап, сорғымен айдау жұмысын орындаңыз.

► **Сурет12**

ЕСКЕРТПЕ: Сорғымен айдау жұмысын шамамен 20 мм су деңгейінен бастауға болады және шамамен 10 мм су қалғанға дейін орындауға болады.

Сорғы саптамасын лайлы немесе құмды жерде пайдаланған кезде, жерге блоктар немесе басқа материалдар қойып, сорғы саптамасын олардың үстінде пайдаланыңыз.

► **Сурет13**

ЕСКЕРТПЕ: Тұнба сияқты ұсақ бөлшектері бар суды көп мөлшерде айдау салдарынан сорғы саптамасының қызмет ету мерзімі қысқаратынын ескеріңіз.

НАЗАР САЛЫҢЫЗ: сорғы саптамасын түтіктегі шекті белгіден терең кіргізуге болмайды. Олай істесеңіз, машина істен шығуы мүмкін.

► **Сурет14:** 1. Шекті белгі

ЕСКЕРТПЕ: Шлангінің су шығатын тесігі суда болса, сорғымен айдау жұмысы тоқтаған кезде су кері ағатынын ескеріңіз.

► **Сурет15**

ЕСКЕРТПЕ: Шлангінің су шығатын ұшы су бетінен төмен болса, сорғымен айдау жұмысы тоқтаған кезде су шлангіден аға беретінін ескеріңіз.

► **Сурет16**

ТЕХНИКАЛЫҚ ҚЫЗМЕТ КӨРСЕТУ

▲ЕСКЕРТУ: жабдықты тексеру немесе техникалық күтімін жасау алдында, моторды өшіріп, аккумулятор картриджін шығарыңыз. Өйтпесе машина абайсызда іске қосылып, адамды ауыр түрде жарақаттауы мүмкін.

▲ЕСКЕРТУ: Жабдықты тексеру немесе техникалық қызмет көрсету кезінде оны әрдайым төменге алып қойыңыз. Жабдықты жоғарыда жинау немесе реттеу ауыр жарақатқа әкелуі мүмкін.

▲ЕСКЕРТУ: "ҚАУІПСІЗДІК ШАРАЛАРЫ" тарауындағы ескерту мен сақтық шараларын және қуат блогының нұсқаулығын орындаңыз.

▲САҚ БОЛЫҢЫЗ: қарап тексерген немесе техникалық күтім жасаған кезде, қолғап киіңіз.

НАЗАР САЛЫҢЫЗ: Жанармайды, бензинді, сұйылтқышты, спиртті немесе соған ұқсас заттарды ешқашан пайдаланбаңыз. Нәтижесінде түссіздену, бүліну немесе жарықтар пайда болуына әкелуі мүмкін.

Өнімнің ҚАУІПСІЗДІГІ мен СЕНІМДІЛІГІН қамтамасыз ету үшін, жөндеу жұмыстары, кез келген басқа техникалық қызмет көрсету немесе реттеу әрдайым Makita қосалқы бөлшектерін пайдалану арқылы Makita компаниясының өкілетті немесе зауыттық қызмет көрсету орталықтары тарапынан орындалуы керек.

Су кіретін тесікті тазалау

Су кіретін тесікті құм немесе басқа қатты зат бітеп тастаса, төмендегі әрекеттерді орынданыз.

1. Су кіретін тесіктің винтін босатыңыз, содан кейін пластинаны бұрап шешіп алыңыз.

► **Сурет17:** 1. Винт 2. Пластина 3. Дөңгелек

2. Су кіретін тесіктің ішін аққан сумен жуыңыз. Пластинаға жабысқан қоқысты кетіріңіз.

3. Дөңгелектің кетіктері, деформациясы, тозу белгілері немесе кез келген басқа ақаулары жоқ екеніне көз жеткізіңіз. Қандай да бір ауытқуды байқасаңыз, мақұлданған сервистік орталыққа хабарласып жөндетіңіз.

4. Пластинаны тағып, винтті бұрап тартыңыз.

Қарап тексеру

▲САҚ БОЛЫҢЫЗ: дөңгелекте кез келген бір ақау тапсаңыз, машинаны пайдаланбаңыз. Пайдалансаңыз, сорғы саптамасы зақымдалуы және адам жарақаттануы мүмкін.

- Жалпы тексеру
Зақымдалған бөлшектерін тексеріңіз. Қажет болса, өкілетті қызмет көрсету орталығынан оларды ауыстыруды сұраңыз.
- Дөңгелекті қарап тексеру

Дөңгелектің кетіктері, деформациясы, тозу белгілері немесе кез келген басқа ақаулары жоқ екеніне көз жеткізіңіз.

Қозғалмалы бөлшектерін майлау

НАЗАР САЛЫҢЫЗ: Берілген майдың жиілігі мен мөлшері туралы нұсқауларды орындаңыз. Өйтпесе, майдың жеткіліксіз болуы қозғалмалы бөлшектерге зақым келтіруі мүмкін.

Жетекші білік:

Майды (Makita майы N No.2 немесе баламасы) жұмыстың әрбір 30 сағаты сайын жағып тұрыңыз.

► Сурет18

ЕСКЕРТПЕ: Түпнұсқа Makita майын жергілікті Makita дилерінен сатып алуға болады.

Сақтау

Саптаманы шлангіні шешіп сақтау керек. Саптаманы электрлік қондырғыдан бөлек сақтаған кезде, түтіктің ұшына қалпақ салыңыз.

► Сурет19

Тексеру және техникалық қызмет көрсету аралығы

Жұмыс сағаты		Жұмыс істеу алдында	Күн сайын (10 сағат)	30 сағат
Бүкіл блок	Зақымдалған бөлшектерін мұқият тексеріңіз	✓	-	-
Пластина және дөңгелек	Зақымдалған бөлшектерін мұқият тексеріңіз	✓	-	-
Жетекші білік	Майды жағу	-	-	✓
Қуат блогы	Сондай-ақ қуат блогының пайдалану нұсқаулығын қараңыз			

АҚАУЛЫҚТАРДЫ ЖОЮ

Жөндеу жұмыстарына тапсырыс беруден бұрын, тексерулер жүргізіңіз. Нұсқаулықта көрсетілмеген мәселелер анықталса, машинаны бөлшектеуге әрекеттенбеңіз. Makita компаниясының өкілетті қызмет көрсету орталықтарына хабарласыңыз және жөндеу үшін әрқашан Makita қосалқы бөлшектерін пайдаланыңыз.

Ақаулы күйі	Ықтимал себебі (ақаулық)	Шешім
Мотор іске қосылмайды.	-	Сондай-ақ қуат блогының пайдалану нұсқаулығын қараңыз.
Мотор көп ұзамай тоқтайды.	-	Сондай-ақ қуат блогының пайдалану нұсқаулығын қараңыз.
Мотор жылдамдығы артпайды.	-	Сондай-ақ қуат блогының пайдалану нұсқаулығын қараңыз.
Сорғы іске қосылмайды. ⇒ Моторды бірден тоқтатыңыз.	Қуат блогы мен қондырма түтіктері дұрыс жалғанбаған. Қалыпты емес жетек жүйесі	Түтіктерді дұрыс жалғаңыз. Жөндеу жұмыстарына байланысты өкілетті қызмет көрсету орталығына хабарласыңыз.
Су ағыны жеткіліксіз.	Су кіретін тесіктің пластинасы бітеліп қалған. Сорғының іші бітеліп қалған. Дөңгелек тозған немесе сынған.	Су кіретін тесікті тазалаңыз. Жөндеу жұмыстарына байланысты өкілетті қызмет көрсету орталығына хабарласыңыз. Жөндеу жұмыстарына байланысты өкілетті қызмет көрсету орталығына хабарласыңыз.
Қуат блогы қалыптан тыс дірілдейді. ⇒ Моторды бірден тоқтатыңыз.	Қалыпты емес жетек жүйесі	Жөндеу жұмыстарына байланысты өкілетті қызмет көрсету орталығына хабарласыңыз.

ҚОСЫМША КЕРЕК-ЖАРАҚТАР

⚠САҚ БОЛЫҢЫЗ: Бұл керек-жарақтарды немесе қондырмаларды осы нұсқаулықта көрсетілген Makita машинасымен бірге пайдаланған дұрыс. Басқа керек-жарақтарды немесе қондырмаларды пайдалану адамдардың жарақаттануына әкелуі мүмкін. Керек-жарақты немесе қондырманы тек мақсатына сәйкес пайдаланыңыз.

Осы керек-жарақтар туралы қосымша мәлімет алу үшін көмек қажет болса, жергілікті Makita қызмет көрсету орталығына хабарласыңыз.

- Makita түпнұсқа аккумуляторы және зарядтау құрылғысы

ЕСКЕРТПЕ: Тізімдегі кейбір элементтер стандартты керек-жарақтар ретінде өнімнің қаптамасында болуы мүмкін. Олар әр елде әртүрлі болуы мүмкін.

警告

- 本工具设计用于商业领域。
- 请勿让儿童使用本工具。请勿让儿童进行清洁和用户保养工作。请勿让儿童玩耍本工具。
- 在有他人监督或指导本工具的安全用法，且自身了解本工具相关风险时，体能、感官或心智不健全者或缺乏使用经验和知识者可使用本工具。
- 在组装、拆卸、清洁或保养以及更换部件时，请务必从本工具中取出电池。
- 在寒冷的天气状况下，请勿将没有防冻标志的泵放在室外。
- 有关电池型号，请参见动力机的使用说明书。
- 有关如何取出或安装电池，请参见动力机的使用说明书。
- 丢弃电池组时，需将其从工具上卸下并在安全地带进行处理。关于如何处理废弃的电池，请遵循当地法规。
- 如长时间不使用工具，必须将电池从工具内取出。
- 请勿使电池组短路。
- 有关用户维护期间的注意事项的详情，请参阅“维护”章节。

规格

型号:		PF400MP
性能 *1	最大扬程 (高速)	14.0 m
	最大扬程 (中速)	11.0 m
	最大扬程 (低速)	6.0 m
	最大流量 (高速)	145 l/min
	最大流量 (中速)	140 l/min
	最大流量 (低速)	95 l/min
性能 *2	最大扬程 (高速)	11.0 m
	最大扬程 (低速)	8.0 m
	最大流量 (高速)	120 l/min
	最大流量 (低速)	100 l/min
性能 *3	最大扬程 (高速)	15.0 m
	最大扬程 (中速)	11.0 m
	最大扬程 (低速)	6.0 m
	最大流量 (高速)	150 l/min
	最大流量 (中速)	140 l/min
	最大流量 (低速)	95 l/min
最高水温		40 ° C
总长度		725 mm
净重		1.0 kg

*1. 泵附件与DUX60充电式多功能动力机组合使用时的性能

*2. 泵附件与DUX18充电式多功能动力机组合使用时的性能

*3.泵附件与UX01G充电式多功能动力机组合使用时的性能

*4.最大流量的值是扬程为0 m时的值。

- 生产者保留变更规格不另行通知之权利。
- 规格可能因销往国家之不同而异。

认可的动机机

该刀头总成仅可与以下动力机组合使用：

- DUX60充电式多功能动力机
- DUX18充电式多功能动力机
- UX01G充电式多功能动力机

警告：切勿在未经认可的动机机上使用该刀头总成。在未经认可的动机机上使用该刀头总成可能会造成严重伤害。

注：在欧洲（包括英国与俄罗斯）、澳大利亚、新西兰、韩国、中国、南非等实行EMI（电磁干扰）法规的国家/地区，该附件不能与序列号小于30291并且以Y结尾的UX01G搭配使用。若UX01G的序列号符合以下任一条件，那么在上述国家/地区内该附件可与之搭配使用：

- 30291Y，或者数字大于30291并且以Y结尾
- 以除Y之外的字母后缀结尾的数字

* 如图所示，序列号标识在电池端子上。实际标签设计可能会有所不同。

► 图片1: 1. 序列号

符号

以下显示本设备可能会使用的符号。在使用工具之前，请务必理解其含义。

	特别小心和注意。
	阅读使用说明书。
	佩戴安全帽、护目镜和耳罩。
	佩戴防护手套。
	穿戴具有防滑底的结实靴。建议穿戴铁头安全靴。
	请勿用于饮用水。
	最高水温为40° C。
	请勿朝旁观者、动物、动力机或通电部件倒水或泼水。



仅限于欧盟国家
由于本设备中含有有害成分，因此废弃的电气和电子设备、蓄电池和普通电池可能会对环境 and 人体健康产生负面影响。

请勿将电气和电子工具或电池与家庭普通废弃物放在一起处置！

根据欧洲关于废弃电气电子设备、蓄电池和普通电池的指令及其国家层面的修订法案，废弃的电气设备、普通电池和蓄电池应当单独存放并递送至城市垃圾收集点，根据环保法规进行处置。

此规定由标有叉形标志的带轮垃圾桶符号表示。

用途

该附件仅可用于抽水，且必须与认可的动机机组合使用。切勿将该附件用于其他用途。不当使用可能会导致严重的人身伤害。

符合性声明

仅用于欧洲国家

我们作为制造商：**Makita Europe N.V.**，
营业地址：**Jan-Baptist Vinkstraat 2 3070 Kortenberg BELGIUM.**授权**Kazuhisa Makino**制作技术文件并根据我们的独有责任声明该产品：

名称：**水泵组件**。类型名称：**PF400MP**。
符合**2006/42/EC**的有关规定，也符合以下**EC/EU**指令的相关规定：
定：**2000/14/EC**，并且根据以下协调标准制造：**EN 60335-1:2012+A11:2014+A13:2017+A1:2019+A14:2019+A2:2019+A15:2021+A16:2023, EN IEC 60335-2-41:2021+A11:2021.**

声明地点和日期：**比利时科滕贝赫, 1. 4. 2025**

负责人：**Kazuhisa Makino, Makita Europe N.V.董事**

安全警告

泵安全注意事项

警告：使用前，请通读本机附带的所有安全警告、说明、插图和规格以及动力机的使用说明书。若不遵循以下所列的说明，可能会导致触电、起火和/或操作人员或旁观者受到严重伤害。

请保留所有的警告和说明事项，以备日后参考。

警告和注意事项中的术语“泵”和“机器”指代本附件与动力机的组合。

培训

1. 请仔细阅读说明。熟悉控制和正确操作机器的方法。
2. 切勿让儿童和体力、感知觉、心智不健全者或缺乏经验知识的人员以及不熟悉操作说明的人员使用机器。当地法规可能会限制操作人员的年龄。
3. 切勿在附近有人（特别是儿童）或宠物的情况下操作机器。
4. 操作时要时刻谨记，如果给他人及其财产造成损失，操作者或用户要为此负责。

准备

1. 操作机器时，请务必穿着结实的鞋子和长裤。
2. 请勿穿着宽松的衣服或佩戴首饰，以免被吸入进水口。使长发远离进水口。
3. 使用电动工具时请始终佩戴护目镜，以免伤害眼睛。护目镜须符合美国**ANSI Z87.1**、欧洲**EN 166**或者澳大利亚/新西兰的**AS/NZS 1336**的规定。在澳大利亚/新西兰，法律要求佩戴面罩保护脸部。

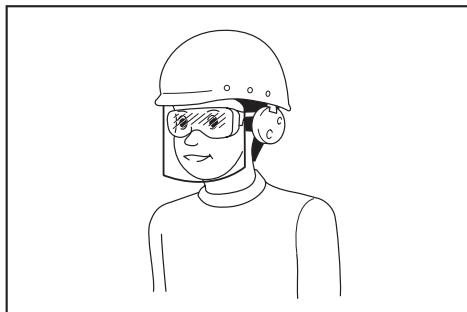

雇主有责任监督工具操作者和其他近工

作区域人员佩带合适的安全防护设备。

4. 为防止灰尘引起的过敏，建议佩戴面罩。
5. 操作机器期间，务必始终穿戴防滑防护鞋。防滑、闭趾安全靴和鞋可减少受伤风险。
6. 佩戴耳罩等护耳装置。噪音会损伤听力。
7. 佩戴防护手套。

操作

1. 操作前，确保工作区内没有可能损坏软管的尖锐物体。
2. 请勿朝旁观者、动物、动力机或通电部件倒水或泼水。
3. 请勿将泵用于饮用水。
4. 请勿用泵抽取腐蚀性化学品或易燃液体。
5. 请确保区域内无儿童、旁观者和宠物。至少需使所有儿童、旁观者和宠物等在**5 m**半径之外。
6. 关闭机器电源并取出电池组，确保所有移动部件已完全停止。
 - 离开机器时。
 - 清除堵塞物前。
 - 检查、清洁或对机器进行操作前。
 - 如果机器开始异常振动。
7. 仅可在光线充足或良好照明的情况下操作机器。
8. 操作时手不要伸得太长，务必始终保持身体平衡，立足稳定。
9. 在斜坡上时确保立足稳固。
10. 请在建议的位置和稳固的表面上操作机器。
11. 请勿在高处操作机器。
12. 如果机器撞击到异物或您发现机器有异常现象，如异常噪音或振动，请立即关闭机器电源以停止运行。如机器损坏，请联系**Makita**（牧田）授权的维修服务中心进行修复。
13. 防止意外启动。在插入电池组、拿起或搬运机器前，请确保开关处于关闭位置。搬运机器时，手指放在开关上或者在开关打开的情况下给机器通电可能会招致意外情况。
14. 组装或调节机器前，请关闭机器电源并取出电池组。
15. 启动机器前，请穿戴个人防护设备。
16. 启动机器前，请检查机器是否存在损坏、螺丝/螺母松动或者组装不当。请

检查并确保所有开关易于操作。清洁并擦干手柄。

17. 如果机器或软管损坏或未完全安装到位，切勿尝试启动机器。
18. 请根据操作者的身材合理调节肩带和手柄。
19. 操作期间，请使用肩带。使机器牢固位于身体右侧。

► 图片2

20. 无论您习惯使用左手还是右手，请都用左手握住前把手，右手握住后把手。五指握住把手。
21. 切勿尝试单手操作本机器。失控会导致严重或致命伤害。为降低人身伤害风险，请使手和脚都远离刷或清扫鼓。
22. 遵循动力机的使用说明书正确使用。
23. 有关如何启动和控制机器，请参见动力机的使用说明书。
24. 操作时务必用双手握住工具。切勿在操作时仅用一只手握住工具。
25. 不要在恶劣天气或雷电天气下操作工具。
26. 操作前，确保肩带已正确安装到工具上。
27. 请勿将机器浸入水中或将机器置于潮湿表面。
28. 请勿在雨天将工具置于室外无人看管。
29. 操作期间或移动操作位置时，请小心避免被脚下的软管或配管绊倒。
30. 在泥泞地面、潮湿坡道或湿滑的地方使用机器时，请注意立足稳固。

运输

1. 运输期间请停止机器。否则意外启动会导致人身伤害。

振动

1. 暴露于过大的振动会导致操作者血管或神经系统损害，导致手指、手掌或手腕出现以下症状：“无知觉”（麻木）、刺痛、疼痛、刺痛感、皮肤或皮肤颜色发生变化。如果出现以上任何一种症状，请就医。
为减少罹患“白指病”的风险，在操作期间请保持手部温暖并保养好机器和附件。

保养和存放

1. 保持所有螺母、螺栓和螺丝紧固，以确保机器处于安全的工作状态。
2. 若部件磨损或损坏，请使用Makita（牧田）提供的部件进行更换。

3. 将机器存放于儿童接触不到的干燥位置。
4. 将机器停机以便检查、维修、存放时，请关闭机器电源，确保所有移动部件均已完全停止，并取出电池组。
5. 请务必清理设备上的灰尘和泥土。切勿使用汽油、苯、稀释剂、酒精或类似物品清洁工具进行清洁。否则可能会导致塑料部件变色，变形或产生裂纹。
6. 请勿尝试进行本手册或动力机使用说明书中未提及的保养或修理。请授权维修中心进行此类工作。
7. 根据说明进行润滑和更换附件。
8. 请仅使用原装正品配件和附件。使用第三方提供的配件或附件可能会导致设备故障、财产损失和/或严重的人身伤害。
9. 请定期要求授权维修中心检查并维护机器。
10. 存放机器前，进行全面清洁和保养。取出电池组。
11. 请勿将本设备倚靠在墙上或其他物体上。否则可能会摔落导致人身伤害。

电池式工具使用和注意事项

1. 仅使用生产者规定的充电器充电。将适用于某种电池包的充电器用到其他电池包时可能会发生着火危险。
2. 仅使用配有专用电池包的电动工具。使用其他电池包可能会产生伤害和着火危险。
3. 当电池包不用时，将它远离其他金属物体，例如回形针、硬币、钥匙、钉子、螺钉或其他小金属物体，以防电池包一端与另一端连接。电池组端部短路可能会引起燃烧或着火。
4. 在滥用条件下，液体可能会从电池组中溅出；应避免接触。如果意外碰到液体，用水冲洗。如果液体碰到了眼睛，还应寻求医疗帮助。从电池中溅出的液体可能会发生腐蚀或燃烧。
5. 不要使用损坏或改装过的电池包或工具。损坏或改装过的电池组可能呈现无法预测的结果，导致着火、爆炸或伤害。
6. 不要将电池包暴露于火或高温中。电池包暴露于火或高于130 °C的高温中可能导致爆炸。
7. 遵循所有充电说明。不要在说明书中指定的温度范围之外给电池包或电动工具充电。不正确或在指定的温度范围外充

电可能会损坏电池和增加着火的风险。

电气和电池安全

1. 请勿将电池弃于火中。否则会引起电池爆炸。请查阅当地法规了解适当的特殊处理说明。
2. 请勿打开或拆解电池。溢出的电解质具有腐蚀性，可能会对眼睛或皮肤造成损伤。吞服则有致毒危险。
3. 请勿在雨中或潮湿的地方充电。
4. 勿在室外对电池充电。
5. 请勿用湿手操作充电器，包括充电器插头和充电器端子。
6. 请勿在雨中更换电池。
7. 请勿用湿手更换电池。
8. 请勿在水坑里或潮湿表面上更换电池。

维修

1. 让专业维修人员使用相同的备件维修电动工具。这将保证所维修的电动工具的安全。
2. 决不能维修损坏的电池包。电池包仅能由生产者或其授权的维修服务商进行维修。

请保留此说明书。

警告： 请勿为图方便或因对产品足够熟悉（由于重复使用而获得的经验）而不严格遵循相关产品安全规则。

使用不当或不遵循使用说明书中的安全规则会导致严重的人身伤害。

部件说明

- 图片3: 1. 盖子 2. 管材 3. 进水口 4. 出水口 5. 软管夹

装配

警告： 组装或调节设备前，请关闭电机电源并取出电池组。否则机器可能会意外启动并导致人身伤害。

警告： 组装或调节设备时，请始终将其放下。组装或调节设备时直立放置设备可能导致严重的人身伤害。

警告： 遵循“安全警告”章节以及动力机使用说明书中的警告和注意事项。

组装泵附件

1. 拆下2个螺栓。
► 图片4: 1. 螺栓
2. 将配管插入泵头，使配管上的孔与泵头上的孔对齐。牢固拧紧2个螺栓以固定配管。
► 图片5: 1. 孔 2. 配管 3. 螺栓

注： 拧紧螺栓时，施加2.5至4.5 N·m的紧固转矩。

安装配管

小心： 安装后，始终确认配管已牢固固定。安装不当可能会导致刀头总成从动力机上跌落，造成人身伤害。

将该安装配管安装至动力机。

1. 从配管的末端取下盖子。

► 图片6: 1. 配管 2. 盖子

注意： 请勿丢弃盖子，它会在存放附件时用到。

2. 朝着刀头总成转动杆。

► 图片7: 1. 杆

3. 将销钉与电源装置上的箭头标记对齐。插入配管直至释放按钮弹起。

确保位置线位于电源装置上的箭头标记尖部，以及电源装置上的箭头标记和配管上的箭头标记相对朝向。

► 图片8: 1. 释放按钮 2. 电源装置上的箭头标记 3. 销钉 4. 位置线 5. 配管上的箭头标记

4. 朝着动力机转动杆。

► 图片9: 1. 杆

确保杆表面与配管平行。

注意： 未插入配管时请勿紧固杆。否则杆可能过于紧固驱动轴开口部分，导致其受损。

要拆下配管时，按下释放按钮的同时，朝着刀头总成转动杆并且拉出配管。

► 图片10: 1. 释放按钮 2. 杆 3. 管材

操作

警告： 遵循“安全警告”章节以及动力机使用说明书中的警告和注意事项。

小心： 未将软管安装至泵附件时，请勿操作机器。

小心： 操作机器时，务必固定软管。软管可能因排放压力而甩开。

小心： 操作前，调节吊扣位置和肩带至可舒适操作的位置。

注意： 请勿用泵抽取含有大量固体或海水的水。

注意： 请勿用泵抽取超过40°C的水。

注意： 操作后将软管中的水排空。

注意： 移动机器或变换操作位置时，务必关闭机器并握住软管。如果移动时未握住软管，可能会损坏机器。

注意： 用泵抽取污水后，用泵抽取清水将进水口和软管内附着的污垢冲洗干净。

注意： 电源打开时，请勿将机器放在地上。否则沙尘可能会进入进水口，这可能会造成机器故障或人身伤害。

安装软管

注意： 安装或移除软管时，请小心避免将软管内的水泼洒在操作人员或动力机上。

将软管安装至出水口，并用软管夹固定软管。用螺丝刀牢固拧紧软管夹的螺丝。

► 图片11: 1. 螺丝

注： 可安装至出水口的软管如下：

- 软管内径为25 mm。
- 软管外径为33 mm或以下。

泵抽取操作

双手紧握机器，进行泵抽取操作。

► 图片12

注： 泵抽取操作可从约20 mm的水位开始，并执行至约10 mm的剩余水位。

在泥或沙土中使用泵附件时，放下砖块或其他材料后，在其上使用泵附件。

► 图片13

注： 请注意，用泵抽取大量含有沉淀物等细小颗粒的水会缩短泵附件的使用寿命。

注意： 请勿将泵附件插入至比配管上的限位标记更深的位置。否则可能会导致机器发生故障。

► 图片14: 1. 限位标记

注： 如果软管出口处于水中，请注意，泵抽取操作停止时水可能会回流。

► 图片15

注： 如果软管出口位置低于水面，请注意，泵抽取操作停止后水可能会继续从软管出口流出。

► 图片16

保养

警告： 检查或维护本设备前，请关闭电机电源并取出电池组。否则机器可能会意外启动并导致严重的人身伤害。

警告： 检查或维护设备时，请始终将其放下。组装或调节设备时直立放置设备可能导致严重的人身伤害。

警告： 遵循“安全警告”章节以及动力机使用说明书中的警告和注意事项。

小心： 进行检查和保养操作时，请佩戴手套。

注意： 切勿使用汽油、苯、稀释剂、酒精或类似物品清洁工具。否则可能会导致工具变色、变形或出现裂缝。

为了保证产品的安全与可靠性，维修、任何其他维修保养或调节需由Makita（牧田）授权的或工厂维修服务中心完成。务必使用Makita（牧田）的替换部件。

清洁进水口

如果进水口被沙子或其他固体物质堵塞，请按照以下步骤操作。

1. 拧松进水口的螺丝，然后旋转盖板将其移除。

► 图片17: 1. 螺丝 2. 盖板 3. 叶轮

2. 用流水清洁进水口内侧。清除附着在盖板上的碎片。

3. 检查叶轮是否碎裂、变形、磨损或有任

何其他异常。如发现异常，请联系授权的服务中心进行维修。

4. 安装盖板，拧紧螺丝。

检查

⚠小心： 如果发现叶轮有任何异常，请勿使用机器。否则可能会导致泵附件受损，并造成人身伤害。

- 整机检查
检查有无部件损坏。如需更换，请联系Makita（牧田）授权的维修服务中心进行更换。
- 叶轮检查
检查叶轮是否碎裂、变形、磨损或有任何其他异常。

润滑移动部件

注意： 按照频度说明涂抹一定量的油脂。否则不充分的润滑可能会损坏运动部件。

驱动轴：

每隔30个工作小时，涂抹一次润滑脂（牧田润滑脂N No.2或同等的润滑脂）。

▶ 图片18

注： 可从本地Makita（牧田）经销商处购买原装Makita（牧田）润滑脂。

存放

存放本附件前，拆除软管。分开存放本附件和动力机时，请盖上配管末端的封盖。

▶ 图片19

检查和保养间隔

运转时间		操作前	每天 (10小时)	30小时
整体装置	目测检查是否有部件受损	✓	-	-
盖板和叶轮	目测检查是否有部件受损	✓	-	-
驱动轴	添加润滑脂	-	-	✓
动力机	请参阅动力机的使用说明书			

故障排除

请求维修前，请先自行检查。如果您发现本手册中有未作说明的问题，请勿尝试拆卸机器。请联络Makita（牧田）授权维修服务中心，使用Makita（牧田）的替换部件进行修复。

异常状态	可能原因（故障）	纠正措施
电机不启动。	-	请参阅动力机的使用说明书。
电机很快停止。	-	请参阅动力机的使用说明书。
电机速度不提高。	-	请参阅动力机的使用说明书。
泵不启动。 ⇒ 立即停止电机。	动力机的配管与附件连接不正确。	以正确的方式连接配管。
	驱动系统异常	联系授权维修服务中心进行维修。
水流量不足。	进水口板堵塞。	清洁进水口。
	泵内部堵塞。	联系授权维修服务中心进行维修。
	叶轮磨损或损坏。	联系授权维修服务中心进行维修。
动力机振动异常。 ⇒ 立即停止电机。	驱动系统异常	联系授权维修服务中心进行维修。

选购附件

⚠小心： 这些附件或装置专用于本说明书所列的**Makita（牧田）**机器。若使用其他附件或装置，则可能存在人身伤害风险。仅可将附件或装置用于规定目的。

如您需要了解更多关于这些选购附件的信息，请咨询当地的**Makita（牧田）**维修服务中心。

- **Makita（牧田）**原装电池和充电器

注： 本列表中的一些部件可能作为标准配件包含于产品包装内。它们可能因销往国家之不同而异。

警告

- 本器具適用於商業區域。
- 本器具不得由兒童使用。不得讓兒童進行清潔及使用者保養工作。兒童不得把玩本器具。
- 身體、感官或精神缺陷者，或缺乏使用經驗與知識者，唯有在人員監督或指導器具的安全使用方式，並瞭解可能產生之危險的情況下，才能使用本器具。
- 在組裝、拆解、清潔或保養前及更換零件時，務必將電池從本器具中取下。
- 在嚴寒的天氣條件下，不得將未標明防凍效果的幫浦置於室外。
- 如需電池類型的參考資料，請參閱動力裝置的使用說明書。
- 如需電池的拆卸或安裝方法，請參閱動力裝置的使用說明書。
- 棄置電池組時，請將其從工具取出，並棄置於安全場所。關於如何處理廢棄的電池，請遵循當地法規。
- 如果長時間不使用工具，必須從工具中取出電池。
- 請勿使電池組短路。
- 如需保養工作期間相關注意事項的詳細資料，請參閱「保養」章節。

規格

型號：		PF400MP
能力 *1	最大上升高度（高速）	14.0 m
	最大上升高度（中速）	11.0 m
	最大上升高度（低速）	6.0 m
	最大流速（高速）	145 l/min
	最大流速（中速）	140 l/min
	最大流速（低速）	95 l/min
能力 *2	最大上升高度（高速）	11.0 m
	最大上升高度（低速）	8.0 m
	最大流速（高速）	120 l/min
	最大流速（低速）	100 l/min
能力 *3	最大上升高度（高速）	15.0 m
	最大上升高度（中速）	11.0 m
	最大上升高度（低速）	6.0 m
	最大流速（高速）	150 l/min
	最大流速（中速）	140 l/min
	最大流速（低速）	95 l/min
最高水溫		40 ° C
全長		725 mm
淨重		1.0 kg

*1. 泵浦組件搭配 DUX60 充電式多功能動力機使用時的能力

*2. 泵浦組件搭配 DUX18 充電式多功能動力機使用時的能力

*3. 泵浦組件搭配 UX01G 充電式多功能動力機使用時的能力

*4.最大流速值為上升高度為 0 m 時的數值。

- 生產者保留變更規格不另行通知之權利。
- 規格可能因銷往國家之不同而異。

認可的動力裝置

該組件僅可與以下認可的動力裝置組合使用：

- DUX60 充電式多功能動力機
- DUX18 充電式多功能動力機
- UX01G 充電式多功能動力機

警告：切勿將本組件和未經認可的動力裝置組合使用。未經認可的組合可能會造成嚴重的傷害。

注：在擁有 EMI（電磁干擾）規範的歐洲國家（包括英國和俄羅斯）、澳洲、紐西蘭、韓國、中國、南非等地區，本組件無法與序號小於數字 30291 且為 Y 結尾的 UX01G 搭配使用。如果 UX01G 的序號符合以下任何條件，則在這些國家它也可以與本組件搭配使用：

- 30291Y 或結尾為 Y 且數字大於 30291
- 任何 Y 以外字尾結尾的數字

*序號顯示於電池終端，如圖。標籤的設計可能不同。

► 圖片1: 1. 序號

符號

以下顯示本設備可能使用的符號。在使用工具前，請務必理解其涵義。

	特別小心和注意。
	請仔細閱讀使用說明書。
	請佩帶頭盔、護目鏡和護耳罩！
	佩帶保護手套。
	穿著具有防滑底的結實靴。 建議穿著鐵頭安全靴。
	請勿用於飲用水。
	最高水溫為 40° C。
	請勿沖洗或噴灑水到旁觀者、動物、動力裝置或通電零件上。



僅用於歐盟國家

由於本設備中存有危險組件，廢棄電氣與電子設備、蓄電池與電池可能會對環境與人體健康產生負面影響。請勿將電氣與電子器具或電池和家庭廢棄物一同處理！根據針對廢棄電氣與電子設備、蓄電池與電池及廢棄蓄電池與電池制訂的歐洲指令及其對本國法律的修改版，應依照環境保護法規個別存放廢棄電氣設備、電池與蓄電池，並將其送至都市垃圾獨立回收點。

這類設備會在設備上以打叉的滑輪垃圾桶作為符號標示。

用途

該組件僅限用於泵浦汲水，且需搭配經認可的動力機使用。切勿將該組件挪作他用。不正當使用該組件可能造成嚴重的人身傷害。

符合性聲明

僅用於歐洲國家

我們作為製造商：**Makita Europe N.V.**，公司地址：**Jan-Baptist Vinkstraat 2 3070 Kortenberg BELGIUM**。授予 **Kazuhsa Makino** 編寫技術檔案之權利，並在權責範圍內發表以下產品聲明；

名稱：**幫浦組**。型式：**PF400MP**。

遵守 **2006/42/EC** 所有相關條款，以及以下 EC/EU 指令的所有相關條款：**2000/14/EC** 並依照以下 Harmonised 標準製造：**EN 60335-1:2012+A11:2014+A13:2017+A1:2019+A14:2019+A2:2019+A15:2021+A16:2023, EN IEC 60335-2-41:2021+A11:2021**。

聲明地點和日期：**Kortenberg, Belgium。1. 4. 2025**

負責人：**Makita Europe N.V. 董事 - Kazuhsa Makino**。

安全警告

泵浦安全指示

警告： 使用前務必詳閱本組件隨附文件以及動力裝置使用說明書中的所有安全警告、說明、圖解及規格。若未遵循下列說明，則可能導致觸電、火災及／或對操作人員及／或旁人造成嚴重傷害。

妥善保存所有的警告和安全事項說明以備將來參考。

警告和注意事項中的術語「泵浦」和「機器」是指該組件和動力裝置的組合。

訓練

1. 請仔細閱讀本說明手冊。熟悉本機器的控制與正確使用方式。
2. 切勿讓兒童及生理、感官或心智不健全者，或缺乏使用經驗與知識者，或不熟悉操作說明的人員使用本機器。當地法規可能會限制操作人員的年齡。
3. 切勿在附近有人（特別是兒童）或寵物的情況下操作本機器。
4. 操作時請謹記，如果對他人及其財產造成意外或損失，操作人員或用戶必須為此負責。

準備

1. 操作本機器期間，請務必穿著厚實的鞋子和長褲。
2. 請勿穿戴可能會被吸入進水口的寬鬆衣物或首飾。請勿將長髮靠近進水口。
3. 使用電動工具時，請務必配戴護目鏡，以防眼睛受到傷害。護目鏡需符合美國 ANSI Z87.1 標準、歐洲 EN 166 標準或澳洲／紐西蘭 AS/NZS 1336 標準。若於澳洲／紐西蘭地區，法定需配戴面罩以保護臉部。



雇主有責任監督工具操作者和其他鄰近

工作區域的人員穿戴合適的安全保護裝備。

4. 為避免灰塵造成不適，建議佩帶口罩。
5. 操作機器時，請務必穿著止滑的防護鞋。不露趾的止滑安全靴及安全鞋能降低受傷風險。
6. 務必配戴耳朵保護裝備，例如耳罩。暴露於噪音下可能會導致聽力受損。
7. 佩帶保護手套。

操作

1. 在操作之前，請確定工作區域沒有可能破壞軟管的銳利物品。
2. 請勿沖洗或噴灑水到旁觀者、動物、動力裝置或通電零件上。
3. 請勿將泵浦用於飲用水。
4. 請勿用泵浦汲取腐蝕性化學物或可燃液體。
5. 淨空有兒童、旁觀者與寵物的區域。至少應將所有兒童、旁觀者與寵物隔開達半徑 5 m 的距離。
6. 關閉機器將電池組取下，確認所有移動零件皆已完全靜止。
 - 離開機器時。
 - 清除堵塞物前。
 - 檢查、清潔或使用機器前。
 - 本機器出現異常振動時。
7. 僅可在光線或照明良好的情況下操作本機器。
8. 請勿過度拉伸身體，需始終保持適當平衡，並站穩腳步。
9. 站立於斜坡上時，請確保立足點安全。
10. 請在建議場所與穩固的表面上操作本機器。
11. 請勿在高處操作本機器。
12. 若機器撞擊到任何異物，或您發現機器發出任何異音或振動等異常狀況，請立即關閉機器開關使其停止。若機器損壞，請洽詢 Makita（牧田）授權的維修服務中心進行維修。
13. 避免意外啟動。在插入電池組、拿起或搬動機器之前，請確保開關處於關閉位置。搬運機器時手指置於開關上或在開關處於開啟位置時為機器通電，可能會引發事故。
14. 組裝或調整本機器前，請關閉機器並取下電池組。
15. 啟動機器前，請先將個人防護設備穿戴妥當。
16. 啟動機器前，請檢查是否有機器受損、

螺絲／螺帽鬆脫或裝配錯誤等異常狀況。檢查所有開關，以確保可操作自如。清潔並擦乾把手。

- 切勿嘗試啟動機器或軟管受損或未完全裝配的機器。
 - 依據操作者的體型，適當調整肩帶和手柄。
 - 操作時，請使用肩帶。將機器牢固地置於右手側。
- 圖片2
- 無論您習慣使用左手還是右手，請都用左手握住前把手，右手握住後把手。五指握住把手。
 - 切勿嘗試單手操作本機器，失控會導致嚴重或致命傷害。為降低受傷的風險，手部和腳務必遠離毛刷或掃除刀筒。
 - 請依照動力裝置的使用說明書正確使用。
 - 啟動及控制機器的方式，請參閱動力裝置的使用說明書。
 - 操作期間，請務必雙手緊握工具。使用時，切勿以單手抓握工具。
 - 請勿在惡劣天氣或有雷擊的風險下操作本工具。
 - 操作前，務必確認肩帶已正確安裝於工具上。
 - 請勿將機器浸入水中或將機器放置在潮濕的表面上。
 - 請勿將本工具留置於室外淋雨。
 - 在操作期間或移動您的操作位置時，請小心不要讓腳被軟管或管線絆倒。
 - 當您在泥濘地面、潮濕斜坡或易滑位置上使用本機器時，請格外注意您的腳步。

運輸

- 運輸期間請停止機器。否則意外啟動可能會導致受傷。

振動

- 暴露在過多振動下，會傷害到操作人員的血管或神經系統，並使手指、手或手腕出現以下症狀：「發麻」（麻木）、刺痛、疼痛、刀刺痛、膚色或皮膚產生變化。若出現任何上述症狀，請立即就醫。為降低「白指症」的風險，請在操作期間做好雙手保暖，並妥善保養機器和配件。

維護與存放

- 所有螺帽、螺栓和螺絲皆需保持鎖緊，

以確保機器處於安全的運作狀態。

- 若零件磨損或受損，請以 Makita（牧田）提供的零件進行更換。
- 將本機器存放在乾燥、兒童無法觸及的地方。
- 停止機器以進行檢查、維修或存放時，請關閉機器開關，並確保所有移動部件皆已完全靜止，然後再取下電池組。
- 務必清除設備上的灰塵及塵垢。切勿使用汽油、苯、稀釋劑、酒精或類似物品清潔工具。否則可能會導致塑料零件變色、變形或出現裂縫。
- 請勿嘗試進行本手冊或動力裝置使用說明書中未介紹的任何保養或維修，請將此類工作交由牧田授權的維修服務中心執行。
- 請遵循本說明書指示進行組件的潤滑及更換。
- 務必使用 Makita（牧田）正廠備件和附件。使用第三方供應的零件或附件可能會導致設備破損、財產損失和／或嚴重傷害。
- 定期將機器交由牧田授權的維修中心進行檢查和保養。
- 儲放機器之前，請進行徹底的清潔和保養。卸下電池組。
- 請勿將設備倚靠在牆壁等物體上。否則設備可能會突然跌落並造成傷害。

用電池驅動的電動工具的使用和注意事項

- 僅使用製造商指定的充電器進行充電。使用適用於某一類型電池組的充電器給其他電池組充電可能會引起火災。
- 僅使用專門設計的電池組給電動工具供電。使用任何其他電池組可能會造成人身傷害及火災。
- 不使用電池組時請將其遠離紙夾、硬幣、鑰匙、釘子、螺絲或其他小型金屬物體放置。這些物體可能會使電池端子短路。短接電池端子可能會引起燃燒或起火。
- 使用過度時，電池中可能溢出液體；請避免接觸。如果意外接觸到電池漏液，請用水沖洗。如果液體接觸到眼睛，請就醫。電池漏液可能會導致過敏發炎或灼傷。
- 請勿使用損壞或經修改過的電池組或工具。損壞或經修改過的電池可能會出現無法預料的運作情形，而引發火災、爆炸或人員受傷風險。
- 請勿將電池組或工具暴露於火源或高溫

環境。暴露於火源或 130 ° C 以上的高溫可能會發生爆炸。

- 請遵守所有充電說明，並勿於說明中指定之溫度範圍外進行電池組或工具充電。以錯誤的方式或於指定之溫度範圍外進行充電，可能會損壞電池，並增加火災風險。

電氣及電池安全

- 請勿將電池丟入火中。電池可能會爆炸。如需可能的特殊棄置說明，請查閱當地法規。
- 請勿開啟或破壞電池。流出的電解液為腐蝕性物質，會造成眼睛或皮膚受傷。若不慎吞下可能會中毒。
- 請勿在雨中或潮濕處為電池充電。
- 請勿於室外進行電池充電。
- 雙手潮濕時，請勿拿取充電器，包含充電器插頭及充電器端子。
- 請勿在雨中更換電池。
- 請勿用濕手更換電池。
- 請勿在水坑中或潮濕表面上更換電池。

維修

- 將你的電動工具送交專業維修人員修理，必須使用相同的備件進行更換。這樣將確保所維修的電動工具的安全性。
- 請勿維修損壞的電池組。僅可由製造商或授權的維修商維修電池組。

妥善保存這些手冊。

警告： 請勿為圖方便或因對產品足夠熟悉（因重複的使用）而不嚴格遵循產品的安全規則。

使用不當或不遵循本說明書中的安全規則會導致嚴重的人身傷害。

部件說明

- 圖片3: 1. 蓋子 2. 外管 3. 進水口 4. 出水口 5. 軟管夾

裝配

警告： 組裝或調整設備前，請關閉馬達並取下電池組。否則，機器可能會意外啟動並導致受傷。

警告： 組裝或調整設備時，請始終將其放倒。組裝或調整設備時直立放置設備可能造成嚴重人身傷害。

警告： 遵循「安全警告」一節以及動力裝置使用說明書中的警告和注意事項。

組裝泵浦組件

- 卸下 2 支螺栓。
► 圖片4: 1. 螺栓
- 將外管插入泵浦頭部，讓外管上的開孔對準泵浦頭部上的開孔。鎖緊 2 支螺栓以固定外管。
► 圖片5: 1. 開孔 2. 外管 3. 螺栓

注：鎖緊螺栓時，請施加 2.5 - 4.5 N•m 的鎖緊扭力。

安裝連接管

小心： 安裝完成後，務必檢查組件外管已確實固定。安裝不當可能造成組件自動力裝置脫落並導致人員受傷。

將連接管安裝於動力裝置。

- 取下外管末端的蓋子。
► 圖片6: 1. 外管 2. 蓋子

注意：蓋子請勿丟棄，於收納本組件時會用到。

- 將固定桿朝組件轉動。
► 圖片7: 1. 固定桿
- 將插銷對齊動力裝置上的箭頭標誌。插入外管，直到釋放按鈕彈出。確認位置線位於動力裝置上的箭頭標誌尖端，且動力裝置上的箭頭標誌及外管上的箭頭標誌彼此相對。
► 圖片8: 1. 釋放按鈕 2. 動力裝置上的箭頭標誌 3. 銷 4. 位置線 5. 外管上的箭頭標誌
- 將固定桿朝動力裝置轉動。
► 圖片9: 1. 固定桿

確認固定桿表面與連接管平行。

注意：請勿在未插入組件外管的情況下鎖緊固定桿。否則固定桿可能會過度鎖緊傳動軸的入口並造成損壞。

若要取下組件外管，請將固定桿朝組件轉動，並於壓下釋放按鈕的同時拉出外管。
▶ **圖片10:** 1. 釋放按鈕 2. 固定桿 3. 連接管

操作

警告： 遵循「安全警告」一節以及動力裝置使用說明書中的警告和注意事項。

小心： 請勿在泵浦組件未安裝軟管的情況下操作機器。

小心： 在操作機器時，請確定固定軟管。軟管可能會因倒水的壓力而甩動。

小心： 操作前，將把手位置及肩帶調整至最舒適的位置。

注意： 請勿用泵浦汲取含有大量固體或海水的水。

注意： 請勿用泵浦汲取溫度超過 40° C 的水。

注意： 操作後排出軟管中的水。

注意： 移動機器或變更操作位置時，請確定關閉機器並固定軟管。若您在未固定軟管的情況下移動，機器可能會受損。

注意： 用泵浦汲取汗水後，用泵浦汲取清水洗刷黏附在進水口與軟管內的污垢。

注意： 請勿在機器開啟時將其放置於地面上。沙塵可能會進入進水口，而造成故障或人員受傷。

安裝軟管

注意： 在安裝或移除軟管時，請小心不要將軟管內的水噴灑在操作者身上或動力裝置上。

將軟管安裝在出水口並用軟管夾固定軟管。用螺絲起子確實鎖緊軟管夾的螺絲。
▶ **圖片11:** 1. 螺絲

注： 可安裝在出水口的軟管如下：

- 軟管內徑達 25 mm。
- 軟管外徑在 33 mm 以下。

泵浦汲取作業

請用雙手緊握機器，並執行泵浦汲取作業。
▶ **圖片12**

注： 泵浦汲取作業可從水位為約 20 mm 時開始，且最多可執行至殘餘水位約 10 mm 時。

在泥濘或砂土環境中使用泵浦組件時，請先放下固定塊或其他材料，然後在其上使用泵浦組件。

▶ **圖片13**

注： 請留意以泵浦汲取大量含有沉澱物等精細微粒的水時，將會縮短泵浦組件的壽命。

注意： 泵浦組件插入的深度請勿超過外管上的界限磨耗線。否則會造成機器故障。

▶ **圖片14:** 1. 界限磨耗線

注： 若軟管出口在水中，請留意水會在停止泵浦汲取作業時回流。

▶ **圖片15**

注： 若軟管出口的位置低於水面，請留意在停止泵浦作業後，水會從軟管出口持續流出。

▶ **圖片16**

保養

警告： 在檢查或保養設備前，請關閉馬達並取下電池組。否則，機器有可能意外啟動並導致重傷。

警告： 檢查或保養本設備時，請一律將其放倒。組裝或調整設備時直立放置設備可能造成嚴重人身傷害。

警告： 遵循「安全警告」一節以及動力裝置使用說明書中的警告和注意事項。

小心： 進行檢查和保養時，請配戴手套。

注意： 切勿使用汽油、苯、稀釋劑、酒精或類似物品清潔工具。否則可能會導致工具變色、變形或出現裂縫。

為了保證產品的安全與可靠性，任何維修或其他維修保養工作需由Makita（牧田）授

權的或工廠維修服務中心來進行。務必使用 Makita（牧田）的更換部件。

清潔進水口

若進水口因沙子或其他固體而堵塞，請依照以下步驟操作。

1. 鬆開進水口的螺絲，然後轉動板將其卸下。
▶ **圖片17: 1. 螺絲 2. 板 3. 扇葉**
2. 沖水清潔進水口內部。清除黏附在板上的碎屑。
3. 檢查扇葉是否有剝離、變形、磨損或任何其他異常。如有發現任何異常，請聯繫授權維修服務中心進行維修。
4. 將板裝回，並鎖緊螺絲。

檢查

⚠️小心：若您發現扇葉出現任何異常，請勿使用機器。否則可能導致泵浦組件受損並造成人員受傷。

- 整機檢查
檢查零件是否受損。如需更換，請聯繫

Makita（牧田）授權的維修服務中心進行更換。

- 檢查扇葉
檢查扇葉是否有剝離、變形、磨損或任何其他異常。

潤滑移動部件

注意：按照頻度說明塗抹一定量的油脂。否則不充分的潤滑可能會損壞運動部件。

驅動軸：

每操作 30 小時塗抹潤滑脂（Makita 潤滑脂 N No.2 或同級品）。

▶ **圖片18**

注：Makita 原廠潤滑脂可向 Makita 當地經銷商購買。

存放

存放組件時，請先卸下軟管。存放由動力裝置分離之組件時，請蓋上外管末端的封蓋。

▶ **圖片19**

檢查和保養間隔

操作時數		操作前	日常保養 (10 小時)	30 小時
整體裝置	目測檢查是否有部件受損	✓	-	-
板與扇葉	目測檢查是否有部件受損	✓	-	-
驅動軸	添加潤滑脂	-	-	✓
動力裝置	請參閱動力裝置的使用說明書			

故障排除

請求維修之前，請先自行檢查。如果您發現本手冊中未作說明問題，請勿試圖拆解機器。應詢問 Makita（牧田）授權的維修服務中心，請務必使用 Makita（牧田）的更換部件進行維修。

異常狀態	可能原因（故障）	糾正措施
馬達未啟動。	-	請參閱動力裝置的使用說明書。
馬達很快停止。	-	請參閱動力裝置的使用說明書。
馬達速度未變快。	-	請參閱動力裝置的使用說明書。
泵浦未啟動。 ⇒ 立即停止馬達。	動力裝置和本組件的外管未正確連接。	以正確方式連接外管。
	驅動系統異常	請聯絡授權服務中心進行維修。

異常狀態	可能原因（故障）	糾正措施
水流不足。	進水口板件堵塞。	清潔進水口。
	泵浦內部堵塞。	請聯絡授權服務中心進行維修。
	扇葉磨損或破裂。	請聯絡授權服務中心進行維修。
動力裝置異常振動。 ⇒ 立即停止馬達。	驅動系統異常	請聯絡授權服務中心進行維修。

選購附件

 **小心：** 這些配件或組件為本說明書所列的 **Makita（牧田）機器專用**。如使用其他廠牌的配件或組件，可能會發生人員受傷的危險。僅可將選購配件或組件用於其規定目的。

如您需要瞭解更多關於這些選購附件的信息，請諮詢當地的 **Makita（牧田）維修服務中心**。

- **Makita（牧田）原裝電池和充電器**

注： 本列表中的部分部件，可能為產品包裝內隨附的標準配件。內容可能因國家而異。

경고

- 이 기기는 상업 지역에서 사용하도록 설계되었습니다.
- 어린이가 이 기기를 사용하지 않도록 하십시오. 청소와 사용자 유지 보수 작업은 어린이가 하면 안 됩니다. 어린이가 본 기기를 가지고 놀지 않도록 주의하십시오.
- 신체적, 감각적 또는 정신적 능력이 저하되었거나 경험과 지식이 부족한 사람은 기기 안전 사용에 관한 감동 또는 지시를 받았고 관련 위험을 이해하고 있는 경우에는 기기를 사용할 수 있습니다.
- 조립, 분해, 청소 또는 유지보수 전과 부품 교체 시에는 반드시 기기에서 배터리를 제거해야 합니다.
- 결빙의 영향으로부터 보호된다는 표시가 없는 펌프는 결빙 기상 조건에서 외부에 두어서는 안 됩니다.
- 배터리 유형은 동력 장치의 취급 설명서를 참조하십시오.
- 배터리를 제거하거나 설치하는 방법은 동력 장치의 취급 설명서를 참조하십시오.
- 배터리 카트리지를 폐기할 때는 공구에서 배터리를 꺼내 안전한 장소에 폐기하십시오. 배터리 처리에 관해서는 지역 규정에 따르십시오.
- 공구를 장시간 사용하지 않으면 공구에서 배터리를 제거해야 합니다.
- 배터리 카트리지를 단락시키지 마십시오.
- 사용자 유지 보수 작업 중 적절한 주의사항에 대한 자세한 내용은 '유지 보수' 장을 참조하십시오.

사양

모델:	PF400MP	
성능 *1	최대 리프트 높이(고속)	14.0m
	최대 리프트 높이(중속)	11.0m
	최대 리프트 높이(저속)	6.0m
	최대 유량(고속)	145L/min
	최대 유량(중속)	140L/min
	최대 유량(저속)	95L/min
용량 *2	최대 리프트 높이(고속)	11.0m
	최대 리프트 높이(저속)	8.0m
	최대 유량(고속)	120L/min
	최대 유량(저속)	100L/min
용량 *3	최대 리프트 높이(고속)	15.0m
	최대 리프트 높이(중속)	11.0m
	최대 리프트 높이(저속)	6.0m
	최대 유량(고속)	150L/min
	최대 유량(중속)	140L/min
	최대 유량(저속)	95L/min
최대 수온	40° C	
전체 길이	725mm	
중량	1.0kg	

*1. DUX60 충전 다목적 예초기가 연결된 펌프 어태치먼트의 용량

*2. DUX18 충전 다목적 예초기가 연결된 펌프 어태치먼트의 용량

*3. UX01G 충전 다목적 예초기가 연결된 펌프 어태치먼트의 용량

*4. 최대 유량 값은 리프트 높이가 0m일 때의 값입니다.

- 지속적인 연구, 개발로 인해 여기에 기재된 사양은 예고 없이 변경될 수 있습니다.
- 사양은 국가별로 상이할 수 있습니다.

승인된 동력 장치

- DUX18 충전 다목적 예초기
- UX01G 충전 다목적 예초기

본 부착기기는 다음의 동력 장치와 사용하는 것만이 승인되었습니다.

- DUX60 충전 다목적 예초기

⚠경고: 본 부착기기를 승인되지 않은 동력 장치와 사용하지 마십시오. 승인되지 않은 조합은 심각한 부상의 원인이 될 수 있습니다.

참고: EMI(전자파 간섭) 규정이 있는 유럽 국가(영국 및 러시아 포함), 호주, 뉴질랜드, 한국, 중국, 남아프리카 등에서 이 부착기기는 UX01G의 일련번호가 Y로 끝나며 30291보다 숫자가 작은 경우에는 함께 사용할 수 없습니다. UX01G의 일련번호가 다음 조건 중 하나와 일치하면 해당 국가에서도 이 부착기기를 함께 사용할 수 있습니다.

- 30291Y 또는 Y로 끝나며 30291보다 숫자가 큰 경우
- 번호가 Y 이외의 알파벳 접미사로 끝나는 경우

* 일련번호는 그림과 같이 배터리 단자에 표시되어 있습니다. 라벨 디자인은 다를 수 있습니다.

▶ **그림1: 1. 일련번호**

기호

다음은 본 공구에 사용된 기호를 나타냅니다. 사용하시기 전에 그 의미를 숙지하여 주십시오.

	특별히 주의하여 주십시오.
	취급 설명서를 참조하여 주십시오.
	안전모, 보안경 및 귀마개를 착용하여 주십시오.
	보호 장갑을 착용하여 주십시오.
	미끄럼 방지 밀착이 부착된 단단한 부츠를 신어 주십시오. 강철 코브 안전 부츠를 착용하는 것이 좋습니다.
	식수에는 사용하지 마십시오.
	최대 수온은 40° C입니다.
	구경꾼, 동물, 동력 장치 또는 흥전 부품을 향해 물을 붓거나 뿌리지 마십시오.

EU 국가만 해당 장비에는 위험한 부품이 존재하기 때문에 전기 및 전자 장비, 축전지, 배터리 폐기물은 환경과 인체 건강에 부정적인 영향을 미칠 수 있습니다. 전기 및 전자 가전제품 또는 배터리는 가정을 쓰레기와 함께 폐기하지 마십시오! 전기 및 전자 장비 폐기물, 축전지 및 배터리에 축전지 및 배터리 폐기물에 대한 유럽 지침과 이에 따른 국내법에 따라, 전기 장비, 배터리, 축전지 폐기물은 따로 수거하여 환경 보호 규정에 따라 운영되는 별도의 자치 폐기물 수거 장소로 전달해야 합니다. 장비에 있는 X자 표시된 바퀴 달린 쓰레기통 기호가 이를 나타냅니다.

용도

본 부착기기는 승인된 동력 장치에 장착하여 물을 퍼 올리는 용도로만 사용할 수 있도록 설계되었습니다. 본 부착기기를 다른 용도로는 사용하지 마십시오. 본 부착기기를 남용할 경우 심각한 상해를 일으킬 수 있습니다.

적합성 선언

유럽 국가만 해당

제조업체: **Makita Europe N.V.**, 사업장 주소: **Jan-Baptist Vinkstraat 2 3070 Kortenberg BELGIUM.** **Kazuhisa Makino**에 기술 파일을 편집할 수 있는 권한을 부여했으며, 당사의 단독 책임에 따라 본 제품이 관련 지침을 준수함을 선언합니다.

명칭: 펌프 어태치먼트, 유형 명칭: **PF400MP.**

2006/42/EC의 모든 관련 조항뿐 아니라 다음 EC/EU 지침: **2000/14/EC**의 모든 관련 조항을 충족하며 다음 Harmonised 표준에 따라 제조되었습니다.

EN 60335-1:2012+A11:2014+A13:2017+A1:2019+A14:2019+A2:2019+A15:2021+A16:2023, EN IEC 60335-2-41:2021+A11:2021.

선언 장소 및 날짜: **Kortenberg, Belgium. 1. 4. 2025**

책임자: **Kazuhisa Makino**, 디렉터 - **Makita Europe N.V.**

안전 경고

펌프 안전 지침

⚠경고: 사용하기 전에 본 기기와 함께 제공된 안전 관련 경고, 지침, 일러스트, 사양 및 동력 장치의 취급 설명서를 모두 읽어보십시오. 다음 지침을 준수하지 않을 경우 작업자 및/또는 주변 사람에게 감전, 화재 및/또는 심각한 상해를 입힐 수 있습니다.

본 경고와 취급 설명서를 잘 보관하여 주십시오.

경고와 주의사항에 언급된 '펌프'와 '기기'는 동력 장치와 부착기기의 조합을 의미합니다.

훈련

1. 본 지침을 자세히 읽어 주십시오. 기기의 제어와 올바른 사용법을 숙지하십시오.
2. 어린이 및 신체적, 감각적 또는 정신적 능력이 낮거나, 경험 및 지식이 부족한 분 또는 본 기기를 사용하기 위한 이러한 지침에 익숙하지 않은 분은 절대로 사용하게 해서는 안 됩니다. 지역 규정에 따라 작업자의 나이가 제한될 수 있습니다.
3. 특히 근처에 사람, 어린이 또는 동물이 있을 경우 공구 사용을 중지하여 주십시오.
4. 다른 사람 또는 그들의 재산에 대한 심각한 사고나 피해의 책임은 작업자 또는 사용자에게 있음을 기약하십시오.

준비

1. 공구를 사용하는 동안에는 항상 튼튼한 신발과 긴 바지를 착용하여 주십시오.
2. 험련한 옷이나 장신구는 물 유입구에 빨려 들어갈 수 있으니 착용하지 마십시오. 긴 머리가 물 유입구에 빨려 들어갈 수 있으니 주의하여 주십시오.
3. 전기 공구 사용 시에 발생할 수 있는 부상을 방지하기 위해 항상 보호용 고글을 착용하십시오. 고글은 미국의 ANSI Z87.1, 유럽의 EN 166 또는 호주/뉴질랜드의 AS/NZS 1336를 준수한 것이어야 합니다. 호주/뉴질랜드에서는 얼굴 보호를 위해서 보호

면(페이스 실드) 착용 또한 법적으로 규정되어 있습니다.

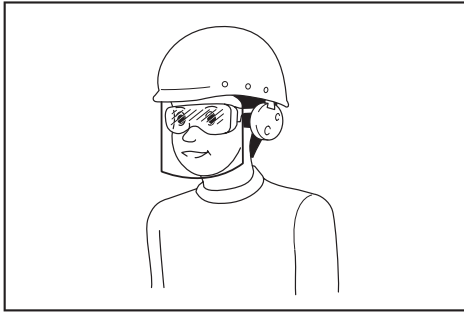

직원은 공구 사용자 및 작업장에 있는 다른 사람들이 적절한 안전 보호 장비를 사용하도록 해야 할 책임이 있습니다.

4. 먼지로 인한 염증을 방지하려면 얼굴 마스크를 쓰는 것이 좋습니다.
5. 기기를 작동할 때는 항상 미끄럼 방지 보호 신발을 착용하십시오. 앞이 막힌 미끄럼 방지 안전화는 부상 위험을 줄여줍니다.
6. 귀마개와 같은 청각 보호 장비를 착용하십시오. 소음에 노출되면 청력을 잃을 수 있습니다.
7. 보호 장갑을 착용하여 주십시오.

조작

1. 작업 전에 작업 영역에 호스를 손상할 수 있는 날카로운 물체가 없는지 확인하십시오.
2. 구경꾼, 동물, 동력 장치 또는 통전 부품을 향해 물을 붓거나 뿌리지 마십시오.
3. 펌프를 식수에 사용하지 마십시오.
4. 부식성 화학 물질이나 인화성 액체를 퍼 울리지 마십시오.
5. 작업 영역에 어린이, 구경꾼, 동물이 없도록 하십시오. 어린이, 구경꾼, 동물은 모두 반경 5m 이상 떨어져 있도록 하십시오.
6. 기기의 스위치를 끄고 배터리 카트리지를 제거한 후, 모든 움직임은 부분이 완전히 멈춘지 확인하십시오.
 - 기기를 놓고 자리를 비울 경우.
 - 차단물을 제거하기 전.
 - 기기를 점검, 청소 또는 사용하기 전.
 - 기기가 비정상적으로 진동할 경우.
7. 기기는 낮이나 충분한 인공조명이 있는 상태에서에서만 사용하여 주십시오.
8. 무리한 자세로 작업하지 마시고 항상 균형을 유지하고 안정되게 발을 디딤니다.
9. 경사진 곳에서는 항상 안전한 자세를 유지하십시오.
10. 기기는 항상 권장하는 위치 및 안정된 표면에서 사용하십시오.
11. 높은 곳에서 기기를 조작하지 마십시오.
12. 기기가 다른 물체에 부딪힌 경우 또는 평소에는 없었던 소음이나 진동 같은 이상을 발견한 경우는 즉시 기기의 스위치를 끄고 사용을 멈추십시오. 기기에 손상이 있으면 Makita 공인 서비스 센터에 수리를 의뢰해 주십시오.
13. 우발적으로 가동되지 않도록 하십시오. 배터리 카트리지를 삽입하거나, 기기를 들어 올리거나 운반하기 전에 스위치가 꺼져 있는지 확인하십시오. 스

위치에 손가락을 맨 상태로 기기를 움직이거나 스위치가 켜진 상태에서 기기에 전원을 공급하면 사고가 날 수 있습니다.

14. 기기를 조립하거나 조정하기 전에 기기의 스위치를 끄고 배터리 카트리지를 제거해 주십시오.
15. 기기를 가동하기 전에 개인용 보호구를 착용하십시오.
16. 기기를 가동하기 전에 기기에 손상된 부분이나 느슨하게 풀린 나사너트가 있거나 장비가 잘못 조립되어 있지 않은지 점검하십시오. 모든 스위치가 잘 작동하는지 확인하십시오. 핸들을 두르고 말리십시오.
17. 기기 또는 호스가 손상되었거나 완전히 조립되지 않은 경우 기기를 가동하지 마십시오.
18. 어깨끈과 핸드 그립을 작업자의 신체 크기에 맞게 조절하십시오.
19. 작동 중에 어깨 벨트를 사용하십시오. 기기를 반드시 작업자의 몸 오른쪽에 오도록 하십시오.

▶ 그림 2

20. 오른손잡이와 왼손잡이와 관계없이 왼손으로 전면 핸들을 그리고 오른손으로 후면 그립을 잡습니다. 엄지와 나머지 손가락으로 핸들을 감쌉니다.
21. 절대로 한 손으로 기기를 조작하려 하지 마십시오. 통제력을 잃으면 심각하고 치명적인 상해를 입을 수도 있습니다. 부상의 위험을 줄이려면 손과 발을 브러시나 스윙 드럼에 가까이 대지 마십시오.
22. 동력 장치 취급 설명서에 따라 적절히 사용하십시오.
23. 기기의 기동 및 제어 방법은 동력 장치의 취급설명서에 따르십시오.
24. 사용 중에는 항상 양손으로 공구를 잡아 주십시오. 작동 중에 한 손으로 공구를 잡지 마십시오.
25. 날씨가 좋지 않거나 번개가 칠 위험이 있을 때는 공구를 작동하지 마십시오.
26. 작동 전에 어깨 벨트가 공구에 제대로 부착되었는지 확인하십시오.
27. 기기를 물에 담거나 젖은 표면에 두지 마십시오.
28. 비가 내리는 옥외에 공구를 방치하지 마십시오.
29. 작동 중 또는 작동 위치를 옮기는 동안 발에 있는 호스나 파이프에 걸려 넘어지지 않도록 주의하십시오.
30. 진흙탕, 젖은 경사로, 미끄러운 장소에서 기계를 사용하는 경우에는 발을 디딜 때 주의해 주십시오.

운반

1. 운반 중에는 기기를 멈추십시오. 그렇지 않으면 인도하지 않은 가동으로 인해 상해를 입을 수 있습니다.

진동

1. 과도한 진동에 노출될 경우 작업자의 혈관 또는 신경계가 손상되어 손가락, 손 또는 손목에 다음과 같은 증상이 나타날 수 있습니다. 감각마비, 따끔거림, 통증, 수심, 피부색 또는 피부의 변화와 같은 증상을 유발할 수 있습니다. 이러한 증상이 나타날 경우 진료를 받아 주십시오.
'백남병'을 방지하기 위해 작업하는 동안 손을 따뜻하게 하고 기기와 액세서리를 잘 유지 및 보관하여 주십시오.

유지보수 및 보관

1. 기기로 안전하게 작업할 수 있도록 너트, 볼트, 나사를 항상 꼭 조여 주십시오.
2. 해당 부품이 닳았거나 손상되었으면 마끼다에서 제공된 부품으로 교환하십시오.

3. 어린이의 손에 닿지 않는 건조한 장소에 기기를 보관하십시오.
4. 점검, 수리 또는 보관을 위해 기기를 멈출 때는, 기기 스위치를 끄고 모든 움직이는 부분이 완전히 멈춘 후 확인한 후 배터리 카트리지를 제거하십시오.
5. 항상 먼지를 제거하고 오물을 닦아내십시오. 그런 목적으로 휘발유, 벤진, 시너, 알코올 등은 사용하지 마십시오. 플라스틱 부품의 변색, 변형 또는 균열의 원인이 될 수 있습니다.
6. 이 설명서나 동력 장치의 취급 설명서에 명시되지 않은 유지 보수 작업을 수행해서는 안 됩니다. 그런 작업은 마끼다 공인 서비스 센터에 의뢰하여 주십시오.
7. 윤활 작업 및 부속품 교체 시에는 설명서의 지시를 따라 주십시오.
8. 항상 순정 부품과 부속품만 사용하십시오. 타사에서 만든 부품이나 부속품을 사용할 경우 기기에 고장이 나거나 재산상의 손실 또는 심각한 부상을 입을 수 있습니다.
9. 정기적으로 공인 서비스 센터에 기기의 점검 및 유지 보수를 의뢰하십시오.
10. 기기를 보관하기 전에 전체적인 청소와 유지 보수를 실행하십시오. 배터리 카트리지를 제거하십시오.
11. 장비용 예를 들어 벽과 같은 것에 기대어 놓지 마십시오. 그렇지 않으면 쓰러져서 상해를 입을 수 있습니다.

배터리 공구의 사용 및 관리

1. 제조자가 지정한 충전기로만 충전하여 주십시오. 한 가지 형태의 배터리 팩에 적합한 충전기는 다른 배터리 팩과 함께 사용하면 위험을 야기할 수 있습니다.
2. 지정된 배터리 팩으로만 전동공구를 사용하여 주십시오. 다른 배터리 팩을 사용하면 대인 상해 및 화재의 위험이 야기될 수 있습니다.
3. 배터리 팩을 사용하지 않을 때는 양 전극이 통하도록 하는 종이 클립, 동전, 열쇠, 못, 나사 및 기타 소형 금속 물질을 주변에 두지 마십시오. 배터리 전극을 단락시켜 화상이나 화재가 일어날 수 있습니다.
4. 험한 환경에서 사용할 경우 배터리에서 배터리 액이 누출될 수 있으므로 용에 닿지 않도록 주의하십시오. 실수로 접촉한 경우에는 물로 씻어 주십시오. 액체가 눈에 들어간 경우에는 의사를 찾아가십시오. 배터리에서 흘러나온 액체는 염증이나 화상을 일으킬 수 있습니다.
5. 손상되거나 개조된 배터리 팩 혹은 공구를 사용하지 마십시오. 손상되거나 개조된 배터리는 예기치 못한 현상으로 화재, 폭발 또는 부상으로 이어질 수 있습니다.
6. 배터리 팩이나 공구를 불 또는 너무 높은 온도에 노출시키지 마십시오. 불이나 130° C 이상의 높은 온도에 노출시키면 폭발의 원인이 될 수 있습니다.
7. 충전에 관한 모든 지시를 따르고, 설명서에 지정된 온도 범위 밖에서 배터리 팩 혹은 공구를 충전하지 마십시오. 지정된 온도 범위 밖 또는 부적절한 충전은 배터리에 손상을 주고 화재의 위험을 높일 수 있습니다.

전기 및 배터리 안전

1. 배터리를 불에 넣지 마십시오. 배터리가 폭발할 수 있습니다. 해당하는 특별 폐기 지침이 있는지 현지 규정을 확인하십시오.
2. 배터리를 열거나 훼손하지 마십시오. 유출된 전해질이 부식을 일으키고 눈 또는 피부를 손상시킬 수

있습니다. 삼킬 경우 독성이 있을 수 있습니다.

3. 배터리를 빗속 또는 젖은 장소에서는 충전하지 마십시오.
4. 실외에서 배터리를 충전하지 마십시오.
5. 충전기 플러그 및 충전기 단자를 포함하여 충전기를 젖은 손으로 다루지 마십시오.
6. 빗속에서 배터리를 교체하지 마십시오.
7. 젖은 손으로 배터리를 교체하지 마십시오.
8. 물웅덩이 또는 젖은 표면에서 배터리를 교체하지 마십시오.

서비스

1. 자격을 갖춘 전문가가 마끼다 순정부품을 사용하여 본 제품을 수리하도록 하여 주십시오. 그러면 전동 공구를 안전하게 사용하는 데 도움이 됩니다. 만일 전원 코드의 대치가 필요하면 이는 안전사고를 피하기 위해 제조자나 대리점에 의해 행해집니다.
2. 손상된 배터리 팩을 점검하지 마십시오. 배터리 팩은 제조업체 또는 공인 서비스 센터에서만 점검해야 합니다.

본 취급 설명서를 잘 보관하여 주십시오.

▲경고: 여러 번 사용해 익숙해졌다 해도 긴장을 늦추지 말고 항상 안전수칙을 지켜주시기 바랍니다.

본 취급 설명서의 안전 수칙을 따르지 않거나 잘못 사용하면 심각한 대인 상해가 일어날 수 있습니다.

각부 명칭

- ▶ 그림3: 1. 캠 2. 파이프 3. 물 유입구 4. 물 배출구 5. 호스 클램프

조립

▲경고: 장비를 조립하거나 조정하기 전에 모터의 스위치를 끄고 배터리 카트리지를 제거해 주십시오. 그렇지 않으면 기기가 의도치 않게 가동되어 다칠 수 있습니다.

▲경고: 장비를 조립하거나 조정할 때는 항상 장비를 바닥에 내려놓습니다. 똑바로 세워서 조립이나 조정을 하면 심각한 부상의 원인이 될 수 있습니다.

▲경고: '안전 경고' 장과 동력 장치 취급 설명서의 경고 및 주의사항을 따라 주십시오.

펌프 어태치먼트 조립

1. 볼트 2개를 제거합니다.

▶ 그림4: 1. 볼트

2. 파이프의 구멍과 펌프 헤드의 구멍이 맞도록 펌프 헤드에 파이프를 끼웁니다. 볼트 2개를 조여 파이프를 단단히 고정합니다.

▶ 그림5: 1. 구멍 2. 파이프 3. 볼트

참고: 볼트를 조일 때 조임 토크로 2.5~4.5N·m를 가하십시오.

연결 파이프 장착

⚠ 주의: 설치 후에는 반드시 부착 파이프가 고정되어 있는지 확인하십시오. 잘못 설치하면 부착기가 동력 장치에서 떨어져 부상을 입을 수 있습니다.

동력 장치에 연결 파이프를 장착합니다.

1. 파이프 끝에서 캠을 제거하십시오.

▶ **그림6:** 1. 파이프 2. 캠

유의 사항: 부착기를 보관하기 위해서는 캠이 필요하므로 캠을 버리지 마십시오.

2. 부착기 방향을 레버를 돌립니다.

▶ **그림7:** 1. 레버

3. 핀과 동력 장치의 화살표 표시를 맞춥니다. 해제 버튼이 튀어나올 때까지 파이프를 삽입합니다.

위치선이 동력 장치의 화살표 표시의 끝에 오도록 하고, 동력 장치의 화살표 표시와 파이프의 화살표 표시가 서로 마주보고 있는지 확인하십시오.

▶ **그림8:** 1. 해제 버튼 2. 동력 장치의 화살표 표시 3. 핀 4. 위치 선 5. 파이프의 화살표 표시

4. 동력 장치 방향으로 레버를 돌립니다.

▶ **그림9:** 1. 레버

레버의 표면이 파이프와 평행한지 확인합니다.

유의 사항: 부착 파이프가 삽입되지 않은 상태에서 레버를 조이지 마십시오. 그렇지 않으면 레버가 드라이브 샤프트의 입구를 너무 많이 조여서 손상될 수 있습니다.

파이프를 제거하려면 부착기 방향으로 레버를 돌리고 해제 버튼을 누르면서 파이프를 당겨서 빼냅니다.

▶ **그림10:** 1. 해제 버튼 2. 레버 3. 파이프

작동

⚠ 경고: '안전 경고' 장과 동력 장치 취급 설명서의 경고 및 유의사항을 따라 주십시오.

⚠ 주의: 펌프 어태치먼트에 호스를 설치하지 않은 상태로 기기를 작동하지 마십시오.

⚠ 주의: 기기를 작동할 때는 반드시 호스를 고정하십시오. 토출 압력으로 인해 호스가 요동칠 수 있습니다.

⚠ 주의: 조작하기 전에 행거와 어깨 끈의 위치를 편안하게 조정하십시오.

유의 사항: 다량의 고형물이나 바닷물이 포함된 물을 펌핑하지 마십시오.

유의 사항: 40° C가 넘는 물을 펌핑하지 마십시오.

유의 사항: 작업 후 호스에서 물을 배출하십시오.

유의 사항: 기기를 옮기거나 작동 위치를 변경할 때는 반드시 기기의 전원을 끄고 호스를 잡으십시오. 호스를 잡지 않고 움직일 경우 기기가 파손될 수 있습니다.

유의 사항: 하수를 펌핑한 후에는 깨끗한 물을 펌핑하여 물 유입구와 호스 내부에 부착된 먼지를 씻어냅니다.

유의 사항: 스위치가 켜진 상태로 기기를 지면에 놓지 마십시오. 물 유입구로 모래나 먼지가 들어가면 고장이 나 대인 상해가 발생할 수 있습니다.

호스 설치

유의 사항: 호스를 설치하거나 제거할 때 작업자 또는 동력 장치의 호스 내부에 물이 튀지 않도록 주의하십시오.

호스를 물 배출구에 설치하고 호스 클램프로 호스를 고정합니다. 드라이버로 호스 클램프의 나사를 단단히 조입니다.

▶ **그림11:** 1. 나사

참고: 물 배출구에 설치할 수 있는 호스는 다음과 같습니다.

- 호스의 내경은 25mm입니다.
- 호스의 외경은 33mm 이하입니다.

펌핑 작업

양손으로 기기를 단단히 잡고 펌핑 작업을 합니다.

▶ **그림12**

참고: 펌핑 작업은 약 20mm의 수위에서 시작할 수 있으며 잔류 수위가 약 10mm가 될 때까지 할 수 있습니다.

진흙이나 모래 토양에서 펌프 어태치먼트를 사용할 경우 볼록 등을 깔고 그 위에서 펌프 어태치먼트를 사용하십시오.

▶ **그림13**

참고: 흙이나 모래 같은 미세한 입자가 포함된 다량의 물을 퍼 올리면 펌프 어태치먼트의 수명이 단축될 수 있으므로 주의하십시오.

유의 사항: 파이프의 한계선보다 길게 펌프 어태치먼트를 삽입하지 마십시오. 그렇게 하면 기기가 고장 날 수 있습니다.

▶ **그림14:** 1. 한계선

참고: 호스 배출구가 물속에 있을 때, 펌핑 작동을 중지하면 물이 역류하므로 주의하십시오.

▶ **그림15**

참고: 호스 출구 위치가 수면보다 낮을 경우는 펌핑 작동을 중지한 후에도 호스 출구에서 물이 계속 흐르므로 주의하십시오.

▶ **그림16**

유지 보수

⚠경고: 장비를 점검하거나 유지 보수하기 전에 모터의 스위치를 끄고 배터리 카트리지를 제거하십시오. 그렇게 하지 않으면 기기가 예기치 않게 가동되어 심각한 부상을 초래할 수 있습니다.

⚠경고: 장비를 점검하거나 유지 보수할 때는 항상 장비를 바닥에 내려놓습니다. 똑바로 세워서 조립이나 조정을 하면 심각한 부상의 원인이 될 수 있습니다.

⚠경고: '안전 경고' 장과 동력 장치 취급 설명서의 경고 및 주의사항을 따라 주십시오.

⚠주의: 점검 또는 유지 보수 작업을 할 때는 장갑을 착용하십시오.

유의사항: 휘발유, 벤진, 시너, 알코올 등은 사용하지 마십시오. 변색 또는 변형되거나 글이 갈 수 있습니다.

제품의 안정과 신뢰성을 유지하기 위해, 수리 및 기타 유지 보수 또는 조정 시에는 항상 마끼다 순정 부품을 사용하는 마끼다 공인 서비스 센터나 공장 서비스 센터를 이용하여 주십시오.

물 유입구 청소

물 유입구가 모래나 기타 고형물로 막힌 경우 아래 단계를 따르십시오.

1. 물 유입구의 나사를 풀고 플레이트를 돌려서 제거합니다.

▶ 그림 17: 1. 나사 2. 플레이트 3. 임펠러

2. 흐르는 물로 물 유입구 내부를 청소합니다. 플레이트에 붙은 파편을 제거합니다.

3. 임펠러에 흙, 변형, 마모 또는 기타 이상이 없는지 확인하십시오. 이상이 발견되면 공인 서비스 센터에 수리를 의뢰하십시오.

점검 및 유지 보수 간격

작동 시간		작동 전	매일(10시간)	30시간
장치 전체	손상된 부분이 있는지 눈으로 점검	✓	-	-
플레이트 및 임펠러	손상된 부분이 있는지 눈으로 점검	✓	-	-
구동축	그리스 공급	-	-	✓
동력 장치	동력 장치의 취급 설명서 참조			

문제 해결

수리를 요청하기 전에 먼저 자체 검사를 실시해 주십시오. 설명서에 설명되지 않은 문제가 발견된 경우 기계를 분해하지 마십시오. 그럴 때에는 항상 마끼다 수리용 교체 부품을 사용하는 마끼다 공인 서비스 센터에 연락해 주십시오.

이상 상태	개연성 있는 원인(고장)	해결책
모터에 시동이 걸리지 않습니다.	-	동력 장치의 취급 설명서를 참조하십시오.
모터가 바로 멈춥니다.	-	동력 장치의 취급 설명서를 참조하십시오.
모터 속도가 올라가지 않습니다.	-	동력 장치의 취급 설명서를 참조하십시오.

4. 플레이트를 부착하고 나사를 조입니다.

점검

⚠주의: 임펠러에 이상이 있는 경우 기기를 사용하지 마십시오. 그렇지 않으면 펌프 어태치먼트가 손상되어 부상을 당할 수 있습니다.

- 종합 점검
손상된 부품이 없는지 점검하여 주십시오. 필요하다면 마끼다 공인 서비스 센터에 교체를 요청해 주십시오.
- 임펠러 점검
임펠러에 흙, 변형, 마모 또는 기타 이상이 없는지 확인하십시오.

가동 부분 윤활

유의사항: 제동된 그리스의 양 및 주입 빈도에 대한 지침을 따르십시오. 윤활이 부족하면 움직이는 부위가 손상될 수 있습니다.

구동축:

작동한 지 30시간이 될 때마다 그리스(마끼다 그리스 N No.2 또는 동등품)를 도포해 주십시오.

▶ 그림 18

참고: 순정 마끼다 윤활유는 각 지역 마끼다 대리점에서 구매할 수 있습니다.

보관

어태치먼트를 보관할 때는 호스를 분리합니다. 동력 장치에서 분리한 어태치먼트를 보관할 때는 파이프 끝에 캡을 씌웁니다.

▶ 그림 19

이상 상태	개연성 있는 원인(고장)	해결책
펌프가 가동되지 않습니다. → 모터를 즉시 멈추십시오.	동력 장치의 파이프와 어태치먼트가 제대로 연결되지 않았습니다.	파이프를 올바르게 연결하십시오.
	드라이브 시스템 이상	공인 서비스 센터에 수리를 의뢰하여 주십시오.
토출량이 불충분합니다.	물 유입구 판이 막혔습니다.	물 유입구를 청소하십시오.
	펌프 내부가 막혔습니다.	공인 서비스 센터에 수리를 의뢰하여 주십시오.
	임펠러가 마모되었거나 파손되었습니다.	공인 서비스 센터에 수리를 의뢰하여 주십시오.
동력 장치에 비정상적인 진동이 발생합나다. → 모터를 즉시 멈추십시오.	드라이브 시스템 이상	공인 서비스 센터에 수리를 의뢰하여 주십시오.

별매품

⚠주의: 이러한 부속품 또는 부품은 이 설명서에서 지정한 마끼다 기계와 함께 사용하실 것을 권장합니다. 다른 부속품 또는 부품을 사용하게 되면 대인 상해를 야기할 위험이 있습니다. 부속품 또는 부품은 지정된 용도에만 사용하여 주십시오.

본 부속품에 관한 보다 상세한 도움이 필요하신 경우에는 각 지역 마끼다 서비스 센터에 문의하여 주십시오.

- 마끼다 정품 배터리와 충전기

참고: 목록의 몇 가지 품목은 표준 부속품으로 제품의 패키지에 포함되어 있습니다. 포함된 품목은 국가별로 다를 수 있습니다.

Makita Europe N.V.

Jan-Baptist Vinkstraat 2, 3070 Kortenberg, Belgium

Makita Corporation

3-11-8, Sumiyoshi-cho, Anjo, Aichi 446-8502 Japan

www.makita.com



PF400MP-31L(CE)-
CN-KR-2410
EN, FR, DE, IT, NL,
ES, PT, DA, EL,
TR, SV, NO, FI, LV,
LT, ET, PL, HU, SK,
CS, SL, SQ, BG,
HR, MK, SR, RO,
UK, RU, KK, ZHCN,
ZHTW, KO
20241105