

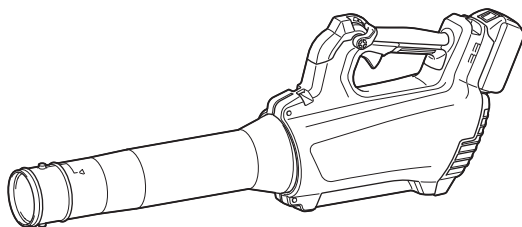

EN	Cordless Blower	INSTRUCTION MANUAL	4
SV	Batteridrivnen lövblås	BRUKSANVISNING	11
NO	Trådløs blåser	BRUKSANVISNING	18
FI	Akkukäyttöinen puhallin	KÄYTTÖOHJE	25
LV	Bezvadū pūtējs	LIETOŠANAS INSTRUKCIJA	32
LT	Akumuliatorinis pūstuvās	NAUDOJIMO INSTRUKCIJA	39
ET	Juhtmeta puhur	KASUTUSJUHEND	46
RU	Акумуляторная воздуходувка	РУКОВОДСТВО ПО ЭКСПЛУАТАЦИИ	53

DUB184



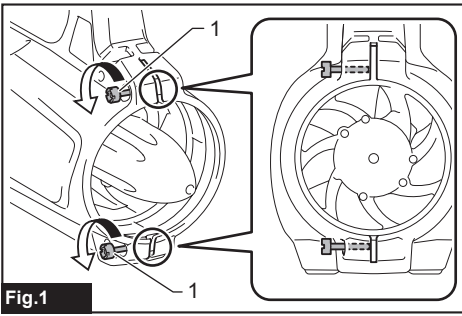

Fig.1

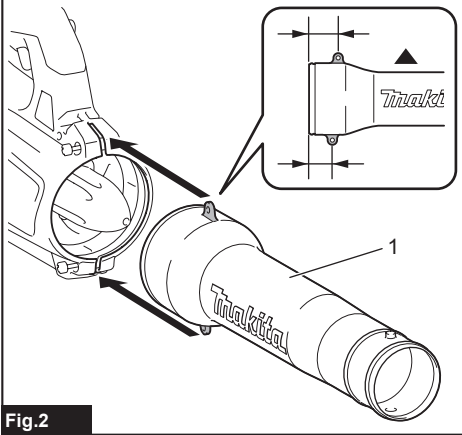

Fig.2

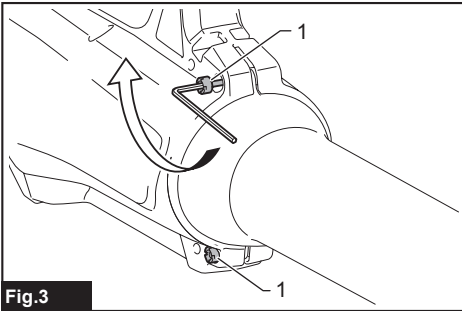

Fig.3

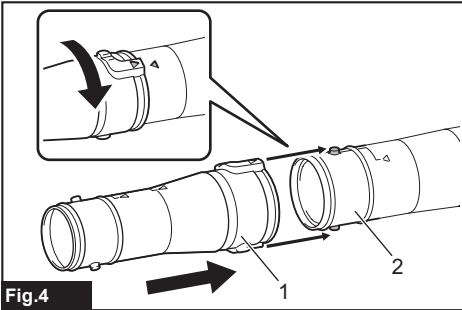

Fig.4

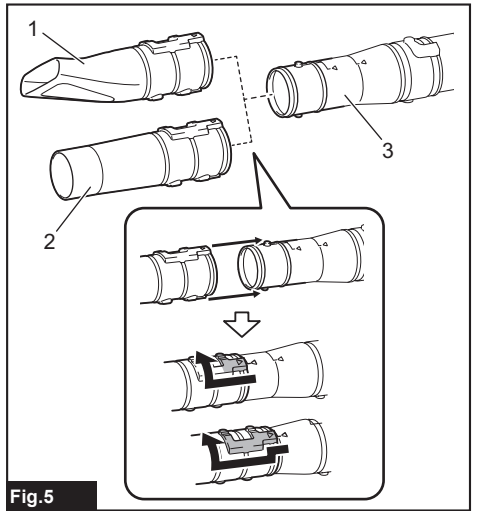

Fig.5

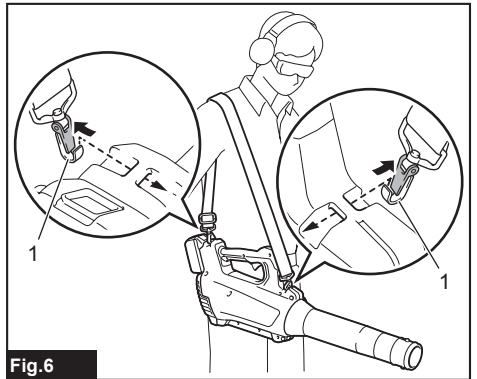

Fig.6

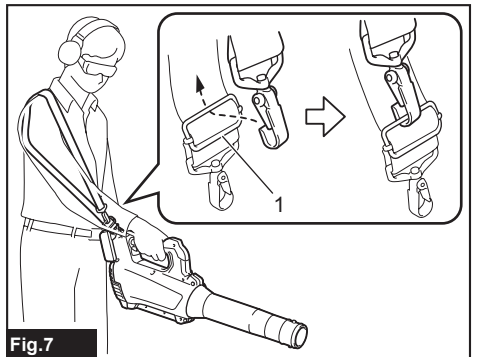

Fig.7

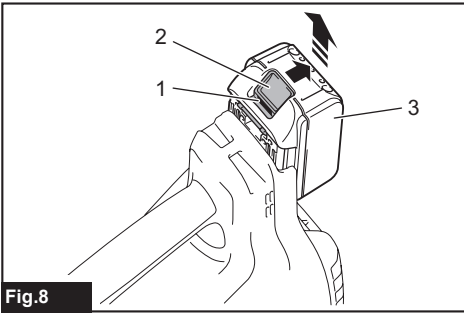

Fig.8

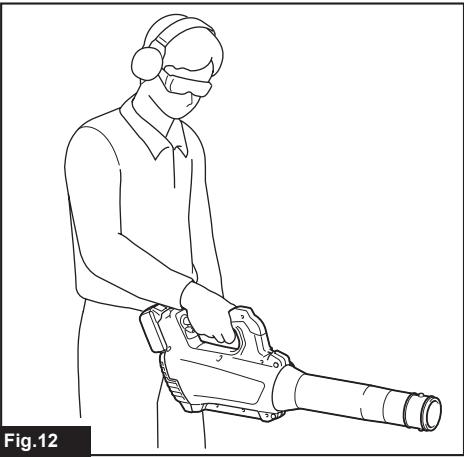

Fig.12

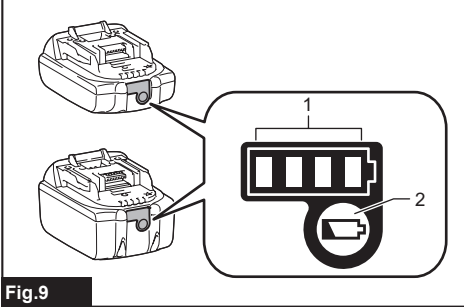

Fig.9

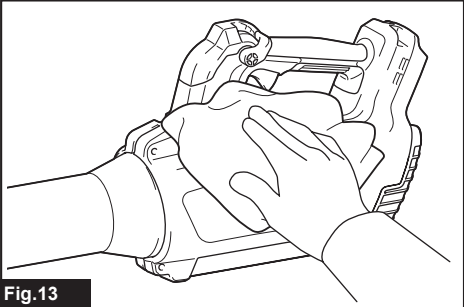

Fig.13

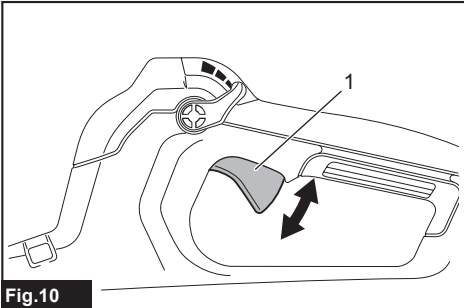

Fig.10

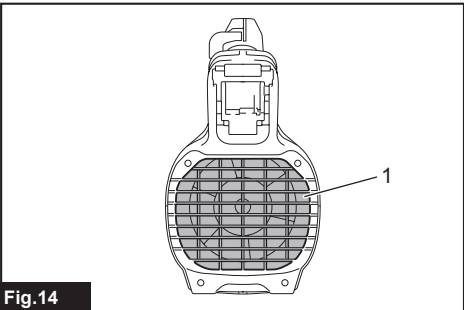

Fig.14

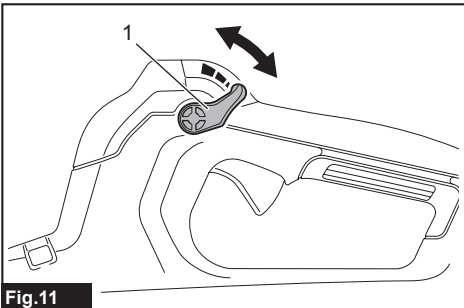

Fig.11

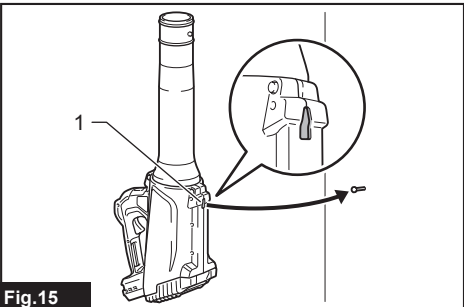

Fig.15

SPECIFICATIONS

Model:		DUB184
Capacities	Air volume	0 - 13.0 m ³ /min
	Air speed (average)	0 - 43.2 m/s
	Air speed (max.)	0 - 52.1 m/s
Overall length (with front nozzle)		825 mm
Rated voltage		D.C. 18 V
Net weight		2.5 - 3.0 kg

- Due to our continuing program of research and development, the specifications herein are subject to change without notice.
- Specifications may differ from country to country.
- The weight may differ depending on the attachment(s), including the battery cartridge. The lightest and heaviest combination, according to EPTA-Procedure 01/2014, are shown in the table.

Applicable battery cartridge

BL1815N / BL1820 / BL1820B / BL1830 / BL1830B / BL1840 / BL1840B / BL1850 / BL1850B / BL1860B

- Some of the battery cartridges listed above may not be available depending on your region of residence.

⚠ WARNING: Only use the battery cartridges listed above. Use of any other battery cartridges may cause injury and/or fire.

Symbols

The followings show the symbols used for the equipment. Be sure that you understand their meaning before use.

	Take particular care and attention.
	Read instruction manual.
	Keep hands away from rotating parts.
	Keep bystanders away.
	Wear eye and ear protection.
	Do not expose to moisture.
	Only for EU countries Do not dispose of electric equipment or battery pack together with household waste material! In observance of the European Directives, on Waste Electric and Electronic Equipment and Batteries and Accumulators and Waste Batteries and Accumulators and their implementation in accordance with national laws, electric equipment and batteries and battery pack(s) that have reached the end of their life must be collected separately and returned to an environmentally compatible recycling facility.

Intended use

The machine is intended for blowing dust.

Noise

The typical A-weighted noise level determined according to EN50636-2-100:

Sound pressure level (L_{pA}) : 86.6 dB(A)

Uncertainty (K) : 1.4 dB(A)

Sound power level (L_{WA}) : 93.5 dB (A)

Uncertainty (K) : 2.7 dB(A)

NOTE: The declared noise emission value(s) has been measured in accordance with a standard test method and may be used for comparing one tool with another.

NOTE: The declared noise emission value(s) may also be used in a preliminary assessment of exposure.

⚠ WARNING: Wear ear protection.

⚠ WARNING: The noise emission during actual use of the power tool can differ from the declared value(s) depending on the ways in which the tool is used especially what kind of workpiece is processed.

⚠ WARNING: Be sure to identify safety measures to protect the operator that are based on an estimation of exposure in the actual conditions of use (taking account of all parts of the operating cycle such as the times when the tool is switched off and when it is running idle in addition to the trigger time).

Vibration

The vibration total value (tri-axial vector sum) determined according to EN50636-2-100:

Work mode: operation without load

Vibration emission (a_h): 2.5 m/s² or less

Uncertainty (K): 1.5 m/s²

NOTE: The declared vibration total value(s) has been measured in accordance with a standard test method and may be used for comparing one tool with another.

NOTE: The declared vibration total value(s) may also be used in a preliminary assessment of exposure.

⚠ WARNING: The vibration emission during actual use of the power tool can differ from the declared value(s) depending on the ways in which the tool is used especially what kind of workpiece is processed.

⚠ WARNING: Be sure to identify safety measures to protect the operator that are based on an estimation of exposure in the actual conditions of use (taking account of all parts of the operating cycle such as the times when the tool is switched off and when it is running idle in addition to the trigger time).

EC Declaration of Conformity

For European countries only

The EC declaration of conformity is included as Annex A to this instruction manual.

SAFETY WARNINGS

Cordless Blower Safety Instructions

⚠ WARNING: Read all safety warnings and all instructions. Failure to follow the warnings and instructions may result in electric shock, fire and/or serious injury.

Save all warnings and instructions for future reference.

Training

1. Read the instructions carefully. Be familiar with the controls and the correct use of the blower.
2. Never allow children, persons with reduced physical, sensory or mental capabilities or lack of experience and knowledge or people unfamiliar with these instructions to use the blower. Local regulations may restrict the age of the operator.
3. Never operate the blower while people, especially children, or pets are nearby.
4. Keep in mind that the operator or user is responsible for accidents or hazards occurring to other people or their property.

Preparation

1. Always wear substantial footwear and long trousers while operating the blower.
2. Do not wear loose clothing or jewellery that can be drawn into the air inlet. Keep long hair away from the air inlets.
3. Always wear protective goggles to protect your eyes from injury when using power tools. The goggles must comply with ANSI Z87.1 in the USA, EN 166 in Europe, or AS/NZS 1336 in Australia/New Zealand. In Australia/New Zealand, it is legally required to wear a face shield to protect your face, too.

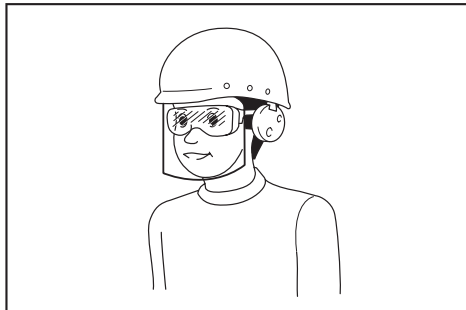

It is an employer's responsibility to enforce the use of appropriate safety protective equipments by the tool operators and by other persons in the immediate working area.

4. To prevent dust irritation the wearing of a face mask is recommended.
5. While operating the machine, always wear non-slip and protective footwear. Non-skid, closed-toed safety boots and shoes will reduce the risk of injury.

Operation

1. Switch off the blower and remove the battery cartridge and make sure that all moving parts have come to a complete stop
 - whenever you leave the blower.
 - before clearing blockages.
 - before checking, cleaning or working on the blower.
 - if the blower starts to vibrate abnormally.
2. Operate the blower only in daylight or in good artificial light.
3. Do not overreach and keep proper balance and footing at all times.
4. Always be sure of your footing on slopes.
5. Walk, never run.
6. Keep all cooling air inlets clear of debris.
7. Never blow debris in the direction of bystanders.
8. Operate the blower in a recommended position and on a firm surface.
9. Do not operate the blower at high places.
10. Never point the nozzle at anyone in the vicinity when using the blower.
11. Never block suction inlet and/or blower outlet.
 - Be careful not to block suction inlet or blower outlet with dust or dirt when operating in dusty area.

- Do not use nozzles other than the nozzles provided by Makita.
 - Do not use the blower to inflate balls, rubber boat or the similar.
12. Do not operate the blower near open window, etc.
 13. Operating the blower only at reasonable hours is recommended - not early in the morning or late at night when people might be disturbed.
 14. Using rakes and brooms to loosen debris before blowing is recommended.
 15. If the blower strikes any foreign objects or should start making any unusual noise or vibration, immediately switch off the blower to stop it. Remove the battery cartridge from the blower and inspect the blower for damage before restarting and operating the blower. If the blower is damaged, ask Makita Authorized Service Centers for repair.
 16. Do not insert fingers or other objects into suction inlet or blower outlet.
 17. Prevent unintentional starting. Ensure the switch is in the off-position before inserting battery cartridge, picking up or carrying the blower. Carrying the blower with your finger on the switch or energizing the blower that has the switch on invites accidents.
 18. Never blow dangerous materials, such as nails, fragments of glass, or blades.
 19. Do not operate the blower near flammable materials.
 20. Avoid operating the blower for a long time in low temperature environment.

Maintenance and storage

1. Keep all nuts, bolts and screws tight to be sure the blower is in safe working condition.
2. If the parts are worn or damaged, replace them with parts provided by Makita.
3. Store the blower in a dry place out of the reach of children.
4. When you stop the blower for inspection, servicing, storage, or changing accessory, switch off the blower and make sure that all moving parts come to a complete stop, and remove the battery cartridge. Cool down the blower before making any work on the blower. Maintain the blower with care and keep it clean.
5. Always cool down the blower before storing.
6. Do not expose the blower to rain. Store the blower indoors.
7. When you lift the blower, be sure to bend your knees and be careful not to hurt your back.

Battery tool use and care

1. Recharge only with the charger specified by the manufacturer. A charger that is suitable for one type of battery pack may create a risk of fire when used with another battery pack.
2. Use power tools only with specifically designated battery packs. Use of any other battery packs may create a risk of injury and fire.
3. When battery pack is not in use, keep it away from other metal objects, like paper clips, coins, keys, nails, screws or other small metal objects, that can make a connection from one terminal to another. Shorting the battery terminals together may cause burns or a fire.

4. Under abusive conditions, liquid may be ejected from the battery; avoid contact. If contact accidentally occurs, flush with water. If liquid contacts eyes, additionally seek medical help. Liquid ejected from the battery may cause irritation or burns.
5. Do not use a battery pack or tool that is damaged or modified. Damaged or modified batteries may exhibit unpredictable behaviour resulting in fire, explosion or risk of injury.
6. Do not expose a battery pack or tool to fire or excessive temperature. Exposure to fire or temperature above 130 °C may cause explosion.
7. Follow all charging instructions and do not charge the battery pack or tool outside the temperature range specified in the instructions. Charging improperly or at temperatures outside the specified range may damage the battery and increase the risk of fire.

Electrical and battery safety

1. Do not dispose of the battery(ies) in a fire. The cell may explode. Check with local codes for possible special disposal instructions.
2. Do not open or mutilate the battery(ies). Released electrolyte is corrosive and may cause damage to the eyes or skin. It may be toxic if swallowed.
3. Do not charge battery in rain, or in wet locations.
4. Do not charge the battery outdoors.
5. Do not handle charger, including charger plug, and charger terminals with wet hands.

Service

1. Have your power tool serviced by a qualified repair person using only identical replacement parts. This will ensure that the safety of the power tool is maintained.
2. Never service damaged battery packs. Service of battery packs should only be performed by the manufacturer or authorized service providers.

SAVE THESE INSTRUCTIONS.

⚠ WARNING: DO NOT let comfort or familiarity with product (gained from repeated use) replace strict adherence to safety rules for the subject product.

MISUSE or failure to follow the safety rules stated in this instruction manual may cause serious personal injury.

Important safety instructions for battery cartridge

1. Before using battery cartridge, read all instructions and cautionary markings on (1) battery charger, (2) battery, and (3) product using battery.
2. Do not disassemble battery cartridge.
3. If operating time has become excessively shorter, stop operating immediately. It may result in a risk of overheating, possible burns and even an explosion.
4. If electrolyte gets into your eyes, rinse them out with clear water and seek medical attention right away. It may result in loss of your eyesight.

5. **Do not short the battery cartridge:**
 - (1) **Do not touch the terminals with any conductive material.**
 - (2) **Avoid storing battery cartridge in a container with other metal objects such as nails, coins, etc.**
 - (3) **Do not expose battery cartridge to water or rain.**

A battery short can cause a large current flow, overheating, possible burns and even a breakdown.

6. **Do not store the tool and battery cartridge in locations where the temperature may reach or exceed 50 °C (122 °F).**
7. **Do not incinerate the battery cartridge even if it is severely damaged or is completely worn out. The battery cartridge can explode in a fire.**
8. **Be careful not to drop or strike battery.**
9. **Do not use a damaged battery.**
10. **The contained lithium-ion batteries are subject to the Dangerous Goods Legislation requirements.** For commercial transports e.g. by third parties, forwarding agents, special requirement on packaging and labeling must be observed. For preparation of the item being shipped, consulting an expert for hazardous material is required. Please also observe possibly more detailed national regulations. Tape or mask off open contacts and pack up the battery in such a manner that it cannot move around in the packaging.
11. **When disposing the battery cartridge, remove it from the tool and dispose of it in a safe place. Follow your local regulations relating to disposal of battery.**
12. **Use the batteries only with the products specified by Makita.** Installing the batteries to non-compliant products may result in a fire, excessive heat, explosion, or leak of electrolyte.
13. **If the tool is not used for a long period of time, the battery must be removed from the tool.**

SAVE THESE INSTRUCTIONS.

⚠CAUTION: Only use genuine Makita batteries. Use of non-genuine Makita batteries, or batteries that have been altered, may result in the battery bursting causing fires, personal injury and damage. It will also void the Makita warranty for the Makita tool and charger.

Tips for maintaining maximum battery life

1. **Charge the battery cartridge before completely discharged. Always stop tool operation and charge the battery cartridge when you notice less tool power.**
2. **Never recharge a fully charged battery cartridge. Overcharging shortens the battery service life.**
3. **Charge the battery cartridge with room temperature at 10 °C - 40 °C (50 °F - 104 °F). Let a hot battery cartridge cool down before charging it.**
4. **Charge the battery cartridge if you do not use it for a long period (more than six months).**

ASSEMBLY

⚠CAUTION: Always be sure that the machine is switched off and the battery cartridge is removed before carrying out any work on the machine.

Installing the front nozzle

1. Loosen 2 screws with the hex wrench, and then pull the screws all the way.
 - ▶ Fig.1: 1. Screw
2. Make sure that the Makita logo on the front nozzle is facing the direction shown in the figure, and then attach the front nozzle to the machine.
 - ▶ Fig.2: 1. Front nozzle
3. Tighten the screws with the hex wrench.
 - ▶ Fig.3: 1. Screw

Installing the flat nozzle or extension nozzle

Optional accessory

1. Attach the adapter pipe to the front nozzle, and then turn it clockwise to lock it into place.
 - ▶ Fig.4: 1. Adapter pipe 2. Front nozzle
2. Attach the flat nozzle or extension nozzle to the adapter pipe, and then turn it to lock it into place.
 - ▶ Fig.5: 1. Flat nozzle 2. Extension nozzle 3. Adapter pipe

Attaching the shoulder strap

Optional accessory

⚠CAUTION: Be sure to attach the hooks of the shoulder strap to the machine securely. If the hooks are attached incompletely, they may come off and cause an injury.

⚠CAUTION: Be sure to use the shoulder strap dedicated to this machine. Using other shoulder strap may cause an injury.

Attach the hooks of the shoulder strap to the machine as shown in the figure.

- ▶ Fig.6: 1. Hook

You can also attach the shoulder strap to the machine as shown in the figure by attaching one end of the shoulder strap to the buckle of the shoulder strap.

- ▶ Fig.7: 1. Buckle

FUNCTIONAL DESCRIPTION

CAUTION: Always be sure that the machine is switched off and the battery cartridge is removed before adjusting or checking function on the machine.

Installing or removing battery cartridge

CAUTION: Always switch off the machine before installing or removing of the battery cartridge.

CAUTION: Hold the machine and the battery cartridge firmly when installing or removing battery cartridge. Failure to hold the machine and the battery cartridge firmly may cause them to slip off your hands and result in damage to the machine and battery cartridge and a personal injury.

CAUTION: Always install the battery cartridge fully until the red indicator cannot be seen. If not, it may accidentally fall out of the machine, causing injury to you or someone around you.

CAUTION: Do not install the battery cartridge forcibly. If the cartridge does not slide in easily, it is not being inserted correctly.

► Fig.8: 1. Red indicator 2. Button 3. Battery cartridge

To remove the battery cartridge, slide it from the machine while sliding the button on the front of the cartridge.

To install the battery cartridge, align the tongue on the battery cartridge with the groove in the housing and slip it into place. Insert it all the way until it locks in place with a little click. If you can see the red indicator on the upper side of the button, it is not locked completely.

Indicating the remaining battery capacity

Only for battery cartridges with the indicator

► Fig.9: 1. Indicator lamps 2. Check button

Press the check button on the battery cartridge to indicate the remaining battery capacity. The indicator lamps light up for a few seconds.

Indicator lamps			Remaining capacity
Lighted	Off	Blinking	
■	□	◐	75% to 100%
■ ■ ■ ■			
■ ■ ■	□		50% to 75%
■ ■	□ □		25% to 50%
■	□ □ □		0% to 25%
◐	□ □ □		Charge the battery.
■ ■ □ □	□ □		The battery may have malfunctioned.
□ □ ■ ■			

NOTE: Depending on the conditions of use and the ambient temperature, the indication may differ slightly from the actual capacity.

Machine/battery protection system

The machine is equipped with a machine/battery protection system. This system automatically cuts off power to the motor to extend machine and battery life. The machine will automatically stop during operation if the machine or battery is placed under one of the following conditions:

Overload protection

When the machine or battery is operated in a manner that causes it to draw an abnormally high current, the machine automatically stops without any indication. In this situation, turn the machine off and stop the application that caused the machine to become overloaded. Then turn the machine on to restart.

Overheat protection

When the machine or battery is overheated, the machine stops automatically. In this case, let the machine and battery cool before turning the machine on again.

Overdischarge protection

When the battery capacity is not enough, the machine stops automatically. In this case, remove the battery from the machine and charge the battery.

Switch action

WARNING: Before installing the battery cartridge into the machine, always check to see that the switch trigger actuates properly and returns to the "OFF" position when released.

► Fig.10: 1. Switch trigger

To start the machine, simply pull the switch trigger. The speed increases by increasing pressure on the switch trigger. Release the switch trigger to stop.

Cruise control function

The cruise control function allows the operator to maintain a constant speed without pulling the trigger. To increase the speed, turn the control lever forward. To decrease the speed, turn the control lever backward.

► Fig.11: 1. Control lever

Accidental re-start preventive function

Even if you install the battery cartridge while pulling the switch trigger, the machine does not start. To start the machine, first release the switch trigger or return the control lever fully, and then pull the switch trigger.

OPERATION

CAUTION: Do not place the machine on the ground while it is switched on. Sand or dust may enter from suction inlet and cause a malfunction or personal injury.

Hold the machine firmly with a hand and perform the blowing operation by moving it around slowly. When blowing around building, big stone or vehicle, direct the nozzle away from them. When performing an operation in a corner, start from the corner and then move to wide area.

► Fig.12

MAINTENANCE

CAUTION: Always be sure that the machine is switched off and the battery cartridge is removed before attempting to perform inspection or maintenance.

To maintain product SAFETY and RELIABILITY, repairs, any other maintenance or adjustment should be performed by Makita Authorized or Factory Service Centers, always using Makita replacement parts.

Cleaning the machine

Clean the machine by wiping off dust with a dry cloth or one dipped in soapy water and wrung out.

► Fig.13

NOTICE: Never use gasoline, benzine, thinner, alcohol or the like. Discoloration, deformation or cracks may result.

Remove dust or dirt from the suction inlet at the rear of the machine.

► Fig.14: 1. Suction inlet

Storage

The hook hole on the bottom of the machine is convenient for hanging the machine from a nail or screw on the wall. Store the machine in a place out of the reach of children and not exposed to moisture or rain.

► Fig.15: 1. Hole

TROUBLESHOOTING

Before asking for repairs, conduct your own inspection first. If you find a problem that is not explained in the manual, do not attempt to dismantle the machine. Instead, ask Makita Authorized Service Centers, always using Makita replacement parts for repairs.

State of abnormality	Probable cause (malfunction)	Remedy
Motor does not run.	Battery cartridge is not installed.	Install the battery cartridge.
	Battery problem (under voltage)	Recharge the battery. If recharging is not effective, replace battery.
	The drive system does not work correctly.	Ask your local authorized service center for repair.
Motor stops running after a little use.	Battery's charge level is low.	Recharge the battery. If recharging is not effective, replace battery.
	Overheating.	Stop using the machine to allow it to cool down.
The machine does not reach the maximum speed.	Battery is installed improperly.	Install the battery cartridge as described in this manual.
	Battery power is dropping.	Recharge the battery. If recharging is not effective, replace battery.
	The drive system does not work correctly.	Ask your local authorized service center for repair.
Abnormal vibration: ⇒ stop the machine immediately!	The drive system does not work correctly.	Ask your local authorized service center for repair.
Motor cannot stop: ⇒ Remove the battery immediately!	Electric or electronic malfunction.	Remove the battery and ask your local authorized service center for repair.

OPTIONAL ACCESSORIES

⚠ CAUTION: These accessories or attachments are recommended for use with your Makita product specified in this manual. The use of any other accessories or attachments might present a risk of injury to persons. Only use accessory or attachment for its stated purpose.

If you need any assistance for more details regarding these accessories, ask your local Makita Service Center.

- Adapter pipe
- Extension nozzle
- Flat nozzle
- Shoulder strap
- Makita genuine battery and charger

NOTE: Some items in the list may be included in the product package as standard accessories. They may differ from country to country.

SPECIFIKATIONER

Modell:		DUB184
Kapaciteter	Luftvolym	0 - 13,0 m ³ /min
	Luft hastighet (genomsnitt)	0 - 43,2 m/s
	Luft hastighet (max)	0 - 52,1 m/s
Total längd (med frammunstycke)		825 mm
Märkspänning		18 V likström
Nettovikt		2,5 - 3,0 kg

- På grund av vårt pågående program för forskning och utveckling kan dessa specifikationer ändras utan föregående meddelande.
- Specifikationer kan variera mellan olika länder.
- Vikten kan variera beroende på tillbehören, inklusive batterikassett. Den lättaste och den tyngsta kombinationen enligt EPTA-procedur 01/2014 visas i tabellen.

Tillgänglig batterikassett







BL1815N / BL1820 / BL1820B / BL1830 / BL1830B / BL1840 / BL1840B / BL1850 / BL1850B / BL1860B

- Vissa av batterikassetterna på listan ovan kanske inte finns tillgängliga i din region.

⚠ VARNING: Använd endast batterikassetter från listan ovan. Användning av andra batterikassetter kan orsaka personskada och/eller brand.

Symboler

Följande visar symbolerna som används för utrustningen. Se till att du förstår innebörden innan du använder bormaskinen.

	Var extra försiktig och uppmärksam.
	Läs igenom bruksanvisningen.
	Håll händerna på behörigt avstånd från roterande delar.
	Håll omgivande personer på avstånd.
	Bär ögon- och öronskydd.
	Utsätt inte för fukt.
	Gäller endast inom EU Elektrisk utrustning eller batteripaket får inte kastas i hushållsavfallet! Enligt EU-direktiven som avser förbrukat elektrisk och elektronisk utrustning, batterier, ackumulatorer, förbrukade batterier och ackumulatorer, samt direktivens tillämpning enligt nationell lagstiftning, ska uttjänt elektrisk utrustning, batterier och batteripaket sorteras separat och lämnas till miljövänlig återvinning.

Avsedd användning

Maskinen är avsedd för dammblåsning.

Buller

Den normala bullernivån för A-belastning är bestämd enligt EN50636-2-100:

Ljudtrycksnivå (L_{pA}): 86,6 dB (A)

Måttolerans (K): 1,4 dB (A)

Ljudeffektnivå (L_{WA}): 93,5 dB (A)

Måttolerans (K): 2,7 dB (A)

OBS: Det deklarerade bullervärdet har uppmätts i enlighet med standardtestmetoden och kan användas för jämförandet av en maskin med en annan.

OBS: Det deklarerade bulleremissionsvärdet kan också användas i en preliminär bedömning av exponering för vibration.

⚠ VARNING: Använd hörselskydd.

⚠ VARNING: Bulleremissionen under faktisk användning av maskinen kan skilja sig från det deklarerade värdet, beroende på hur maskinen används och särskilt vilken typ av arbetsstycke som behandlas.

⚠ VARNING: Var noga med att identifiera säkerhetsåtgärder för att skydda användaren, vilka är grundade på en uppskattning av graden av exponering för vibrationer under de faktiska användningsförhållandena, (ta, förutom avtryckartiden, med alla delar av användarcykeln i beräkningen, som till exempel tiden då maskinen är avstängd och när den går på tomgång).

Vibration

Det totala vibrationsvärdet (treaxlad vektorsumma) bestämt enligt EN50636-2-100:

Arbetsläge: drift utan last

Vibrationsemission (a_h): 2,5 m/s² eller lägre

Måttolerans (K): 1,5 m/s²

OBS: Det deklarerade totala vibrationsvärdet har uppmätts i enlighet med standardtestmetoden och kan användas för jämförandet av en maskin med en annan.

OBS: Det deklarerade totala vibrationsvärdet kan också användas i en preliminär bedömning av exponering för vibration.

⚠ VARNING: Vibrationsemissionen under faktisk användning av maskinen kan skilja sig från det deklarerade värdet, beroende på hur maskinen används och särskilt vilken typ av arbetssycke som behandlas.

⚠ VARNING: Var noga med att identifiera säkerhetsåtgärder för att skydda användaren, vilka är grundade på en uppskattning av graden av exponering för vibrationer under de faktiska användningsförhållandena, (ta, förutom avtryckartiden, med alla delar av användarcykeln i beräkningen, som till exempel tiden då maskinen är avstängd och när den går på tomgång).

EG-försäkran om överensstämmelse

Gäller endast inom EU

EG-försäkran om överensstämmelse inkluderar som bilaga A till denna bruksanvisning.

SÄKERHETSVARNINGAR

Säkerhetsinstruktioner för batteridriven lövblås

⚠ VARNING: Läs igenom alla säkerhetsvarningar och anvisningar. Underlåtenhet att följa varningar och instruktioner kan leda till elstöt, brand och/eller allvarliga personskador.

Spara alla varningar och instruktioner för framtida referens.

Utbildning

1. Läs anvisningarna noggrant. Var förtrogen med styrreglagen och korrekt användning av lövblåsen.
2. Låt aldrig barn eller personer med nedsatt fysisk, sensorisk eller mental förmåga, eller personer som saknar kunskap och erfarenhet av maskinen eller som ej är förtrogna med dessa anvisningar, använda lövblåsen. Lokala bestämmelser anger eventuellt en åldersgräns för användaren.
3. Använd aldrig lövblåsen när personer (speciellt barn) eller djur finns i närheten.
4. Glöm inte att användaren är ansvarig för olyckor eller eventuell fara gentemot andra personer och deras egendom.

Förberedelse

1. Bär alltid lämpliga skor och långbyxor vid arbete med lövblåsen.
2. Bär inte löst sittande kläder eller smycken som kan sugas in i luftintaget. Håll långt hår borta från luftintagen.

3. Bär alltid skyddsglasögon för att skydda dina ögon från skada när du använder e-verktyg. Skyddsglasögonen måste uppfylla ANSI Z87.1 i USA, EN 166 i Europa, eller AS/NZS 1336 i Australien/Nya Zeeland. I Australien/Nya Zeeland måste man enligt lag även bära ansiktsskydd för att skydda ansiktet.

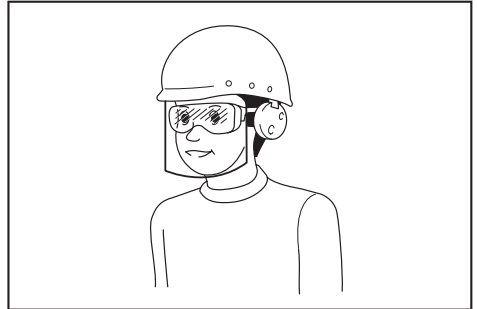

Det är arbetsgivarens ansvar att se till att användare och övriga personer i det omedelbara arbetsområdet använder lämplig skyddsutrustning.

4. Det rekommenderas att bära ansiktsskydd för att förhindra dammirritation.
5. Bär alltid halkfria skyddssoor när du använder maskinen. Halkfria skyddssoor och -soor minskar risken för skada.

Användning

1. Stäng av lövblåsen och ta ut batterikassetten och se till att alla rörliga delar har slutat rotera.
 - när du lämnar lövblåsen.
 - innan du tar bort något som fastnat.
 - innan kontroll, rengöring eller arbete utförs på lövblåsen.
 - om lövblåsen får ovanliga vibrationer.
2. Använd endast lövblåsen i dagsljus eller i god belysning.
3. Sträck dig inte för långt och håll alltid god balans och bra fotfäste.
4. Se alltid till att ha balans på slutningar.
5. Gå, spring aldrig.
6. Håll alla kylluftinlopp fria från skräp.
7. Blås aldrig skräp i riktning mot kringstående.
8. Använd lövblåsen i rekommenderad position och på en stabil yta.
9. Använd inte lövblåsen på högt belägna ställen.
10. Rikta aldrig munstycket mot någon i omgivningen när lövblåsen används.
11. Blockera aldrig lövblåsens insug och/eller utblås.
 - Var noga med att inte blockera insuget eller utblåset med damm eller smuts vid användning i dammiga områden.
 - Använd inga andra munstycken än de som levereras av Makita.
 - Använd inte lövblåsen för att blåsa upp bollar, gummibåtar eller liknande.
12. Använd inte lövblåsen i närheten av öppna fönster osv.
13. Det rekommenderas att lövblåsen endast används vid lämpliga tidpunkter – inte tidigt på morgonen eller sent på kvällen då folk kan störas.

14. Det rekommenderas att l v och skrap lossas genom att man f rst krattar och sopar innan l vbl sen anv nds.
15. Om l vbl sen tr ffar ett f rem l, eller b rjar l ta eller vibrera konstigt, st ng omedelbart av den. Ta ur batterikassetten fr n l vbl sen och kontrollera l vbl sen efter skador innan du startar om och anv nder l vbl sen. Om l vbl sen  r skadad, kontakta ett auktoriserat Makita-servicecenter f r reparation.
16. F r inte in fingrar eller andra f rem l i l vbl sens insug eller utbl s.
17. F rhindra oavsiktlig start. F rs kra dig om att str mbrytaren st r i avst ngt l ge innan du s tter i batterikassetten, tar upp eller b r l vbl sen. Att b ra l vbl sen med fingrarna p  avtryckaren, eller str ms tta den n r avtryckaren  r intryckt, inbjuder till olyckor.
18. Bl s aldrig farliga material som spikar, glassk rvor eller s gblad.
19. Anv nd inte l vbl sen i n rheten av l ttant ndligt material.
20. Undvik att l ngvarigt anv nda l vbl sen i en omgivning med l g temperatur.

Underh ll och f rvaring

1. Se till att alla muttrar, bultar och skruvar  r  dragna f r att alltid bibeh lla l vbl sen i s kert arbetsskick.
2. Om delarna blir slitna eller skadade, ska de ers ttas med delar som tillhandah lls av Makita.
3. F rvara l vbl sen p  en s ker plats utom r ckh ll f r barn.
4. N r du stoppar l vbl sen f r inspektion, service, f rvaring eller byte av tillbeh r, ska du st nga av l vbl sen och se till att alla r rliga delar stannar helt, och ta bort batterikassetten. L t l vbl sen svalna innan n got arbete utf rs. Underh ll l vbl sen med omsorg och h ll den ren.
5. L t alltid l vbl sen svalna innan f rvaring.
6. Uts tt inte l vbl sen f r regn. F rvara l vbl sen inomhus.
7. N r du lyfter l vbl sen, se d  till att b ja kn na  nd och var noga med att inte skada ryggen.

Anv ndning och underh ll av batteri

1. Ladda endast med den batteriladdare som angetts av tillverkaren. En laddare som passar en viss typ av batterier kan skapa risk f r brand n r den anv nds tillsammans med annat batteri.
2. Anv nd endast maskiner tillsammans med tillh rande batterier. Om andra batterier anv nds kan risken f r personskada och brand  ka.
3. N r batteriet inte anv nds b r det h llas borta fr n andra metallf rem l som till exempel gem, mynt, nycklar, spik, skruv eller andra sm  metallf rem l som kan skapa anslutning fr n en terminal till en annan. Kortslutning av batteripolerna kan orsaka br nnskador eller brand.
4. Under h rda f rh llande kan det komma v tska ur batteriet. Undvik kontakt. Spola med vatten om kontakt  nd  r kar uppst . Om v tskan kommer i kontakt med  gonen b r l kare upps kas. V tska fr n batteriet kan orsaka irritation p  huden eller ge br nnskador.

5. Anv nd inte ett batteripaket eller maskin som  r skadat eller  ndrat. Skadade eller  ndrade batterier kan uppf ra sig op littigt, vilket kan leda till brand, explosion eller skaderisk.
6. Uts tt inte batteripaket eller maskiner f r brand eller h ga temperaturer. Exponering f r brand eller temperaturer  ver 130  C kan leda till explosion.
7. F lj alla laddningsinstruktioner och ladda inte batteripaketet eller maskinen utanf r det temperaturintervall som anges i instruktionerna. Felaktig laddning, eller vid temperaturer utanf r det angivna intervallet, kan skada batteriet och  ka risken f r brand.

El- och batteris kerhet

1. Sl ng inte batteriet/batterierna i  ppen eld. Cellen kan explodera. Kontrollera de lokala reglerna f r att se eventuell s rskild avfallshantering.
2.  ppna inte eller f rst r batteriet/batterierna. Elektrolyt som kommer ut  r fr t ndande och kan ge  gon- eller hudskador. Det kan vara giftigt vid f rt ring.
3. Ladda inte batteriet i regn eller i fuktiga eller v ta utrymmen.
4. Ladda inte batteriet utomhus.
5. Hantera inte laddaren, d ribl nd laddarstickproppen, och laddarens kopplingar med v ta h nder.

Service

1. L mna maskinen till en auktoriserad verkstad f r service och underh ll med originalresvdelar. Detta garanterar fortsatt s ker anv ndning av maskinen.
2. Utf r aldrig service av skadade batteripaket. Service av skadade batteripaket f r endast utf ras av tillverkaren eller auktoriserade serviceleverant rer.

SPARA DESSA ANVISNINGAR.

⚠️ VARNING: GL M INTE att ocks  forts ttningsvis strikt f lja s kerhetsanvisningarna f r maskinen  ven efter att du blivit van att anv nda den.

Vid **FELAKTIG HANTERING** av maskinen eller om inte s kerhetsanvisningarna i denna bruksanvisning f ljts kan f ljden bli allvarliga personskador.

Viktiga s kerhetsanvisningar f r batterikassetten

1. Innan batterikassetten anv nds ska alla instruktioner och varningsm rken p  (1) batteriladdaren, (2) batteriet och (3) produkten l sas.
2. Montera inte is r batterikassetten.
3. Om drifttiden blivit avsev rt kortare ska anv ndningen avbrytas omedelbart. Det kan uppst   verhettning, br nnskador och t o m en explosion.
4. Om du f r elektrolyt i  gonen ska de sk ljas med rent vatten och l kare upps kas omedelbart. Det finns risk f r att synen f rloras.

5. **Kortslut inte batterikassetten.**
 - (1) Rör inte vid polerna med något strömförande material.
 - (2) Undvik att förvara batterikassetten tillsammans med andra metallobjekt som t.ex. spikar, mynt o.s.v.
 - (3) Skydda batteriet mot vatten och regn. En batterikortslutning kan orsaka ett stort strömlöflöde, överhettning, brand och maskinhaveri.
6. Förvara inte maskinen och batterikassetten på platser där temperaturen kan nå eller överstiga 50 °C.
7. **Bränn inte upp batterikassetten även om den är svårt skadad eller helt utsliten. Batterikassetten kan explodera i öppen eld.**
8. **Var försiktig så att du inte råkar tappa batteriet och utsätt det inte för stötar.**
9. **Använd inte ett skadat batteri.**
10. **De följande litiumjonbatterierna är föremål för kraven i gällande lagstiftning för farligt gods.** För kommersiella transporter (av t.ex. tredje parter som speditiönsfirmor) måste de särskilda transportkrav som anges på emballaget och etiketter iakttagas. För att förbereda den produkt som ska avsändas krävs att du konsulterar en expert på riskmaterial. Var också uppmärksam på att det i ditt land kan finnas ytterligare föreskrifter att följa. Tejpa över eller maskera blottade kontakter och packa batteriet på sådant sätt att det inte kan röra sig fritt i förpackningen.
11. **När batterikassetten ska kasseras måste den tas bort från maskinen och kasseras på ett säkert sätt. Följ lokala föreskrifter beträffande avfallshantering av batteriet.**
12. **Använd endast batterierna med de produkter som specificerats av Makita.** Att använda batterierna med ej godkända produkter kan leda till brand, överdriven värme, explosion eller utläckande elektrolyt.
13. **Om maskinen inte används under en lång tid måste batteriet tas bort från maskinen.**

SPARA DESSA ANVISNINGAR.

⚠FÖRSIKTIGT: Använda endast äkta Makita-batterier. Användning av oäkta Makita-batterier eller batterier som har manipulerats kan leda till person- och utrustningsskador eller till att batteriet fattar eld. Det upphäver också Makitas garanti för verktyget och laddaren.

Tips för att uppnå batteriets maximala livslängd

1. Ladda batterikassetten innan den är helt urladdad. Stanna alltid maskinen och ladda batterikassetten när du märker att maskinen blir svagare.
2. Ladda aldrig en fulladdad batterikasset. Överladdning förkortar batteriets livslängd.
3. Ladda batterikassetten vid en rumstemperatur på 10 °C - 40 °C. Låt en varm batterikasset svalna innan den laddas.
4. Ladda batterikassetten om du inte har använt den på länge (mer än sex månader).

MONTERING

⚠FÖRSIKTIGT: Se alltid till att maskinen är avstängd och batterikassetten borttagen innan du underhåller maskinen.

Installation av frammunstycket

1. Lossa 2 skruvar med insexnyckeln och dra sedan skruvarna hela vägen.
▶ **Fig.1:** 1. Skruv
2. Se till att Makita-logotypen på frammunstycket är i den riktning som visas på bilden, och fäst sedan frammunstycket vid maskinen.
▶ **Fig.2:** 1. Frammunstycke
3. Dra åt skruvarna med insexnyckeln.
▶ **Fig.3:** 1. Skruv

Installation av det platta munstycket eller förlängningsmunstycket

Extra tillbehör

1. Sätt fast adapterröret på frammunstycket och vrid det sedan medurs så det läses på plats.
▶ **Fig.4:** 1. Adapterrör 2. Frammunstycke
2. Sätt fast det platta munstycket eller förlängningsmunstycket på adapterröret, och vrid det sedan så det läses på plats.
▶ **Fig.5:** 1. Platt munstycke 2. Förlängningsmunstycke 3. Adapterrör

Fastsättning av axelrem

Extra tillbehör

⚠FÖRSIKTIGT: Se till att fästa axelremmens krokarna säkert på maskinen. Om inte krokarna är ordentligt fastsatta kan de lossa och orsaka skada.

⚠FÖRSIKTIGT: Se till att använda den axelrem som är avsedd för denna maskin. Att använda andra axelremmar kan leda till skada.

Fäst axelremmens krokarna på maskinen enligt bilden.
▶ **Fig.6:** 1. Krok

Du kan också fästa axelremmen på maskinen enligt bilden genom att sätta fast ena änden av axelremmen på spännet på axelremmen.
▶ **Fig.7:** 1. Spänne

FUNKTIONSBESKRIVNING

⚠ FÖRSIKTIGT: Se alltid till att maskinen är avstängd och batterikassetten borttagen innan du justerar maskinen eller kontrollerar dess funktioner.

Montera eller demontera batterikassetten

⚠ FÖRSIKTIGT: Stäng alltid av maskinen innan du monterar eller tar bort batterikassetten.

⚠ FÖRSIKTIGT: Håll stadigt i maskinen och batterikassetten när du installerar eller tar bort batterikassetten. I annat fall kan det leda till att maskinen och batterikassetten glider ur händerna på dig och blir skadade och orsakar personskada.

⚠ FÖRSIKTIGT: För alltid in batterikassetten helt tills den röda indikatorn inte längre syns. I annat fall kan den plötsligt lossna från maskinen och skada dig eller någon annan.

⚠ FÖRSIKTIGT: Montera inte batterikassetten med våld. Om kassetten inte lätt glider på plats är den felinställt.

► **Fig.8:** 1. Röd indikator 2. Knapp 3. Batterikassett

Ta bort batterikassetten genom att skjuta ner knappen på kassetten framsida samtidigt som du drar av den från maskinen.















Sätt in batterikassetten genom att rikta in tungan på batterikassetten mot spåret i höljet och skjut den på plats. Tryck in batterikassetten ordentligt tills den låser fast med ett klick. Om du kan se den röda indikatorn på knappens ovansida är den inte låst ordentligt.

Indikerar kvarvarande batterikapacitet

Endast för batterikassetter med indikator

► **Fig.9:** 1. Indikatorlampor 2. Kontrollknapp

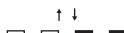
Tryck på kontrollknappen på batterikassetten för att se kvarvarande batterikapacitet. Indikatorlamporna lyser i ett par sekunder.

Indikatorlampor			Kvarvarande kapacitet
 Upplyst	 Av	 Blikt	
			75% till 100%
			50% till 75%
			25% till 50%
			0% till 25%
			Ladda batteriet.
 ↑ ↓  			Batteriet kan ha skadats.

OBS: Beroende på användningsförhållanden och den omgivande temperaturen kan indikationen skilja sig lätt från den faktiska batterikapaciteten.

Skyddssystem för maskinen/ batteriet

Maskinen är utrustad med ett batteriskyddssystem. Detta system bryter automatiskt strömmen till motorn för att förlänga maskinens och batteriets livslängd. Maskinen stannar automatiskt under användningen om maskinen eller batteriet hamnar i en av följande situationer:

Överbelastningsskydd

Om maskinen eller batteriet används på ett sätt som gör att den drar onormalt mycket ström kan den stoppas automatiskt utan någon varning. När detta sker stänger du av maskinen och upphör med arbetet som gjorde att den överbelastades. Starta därefter upp maskinen igen.

Överhettningsskydd

När maskinen eller batteriet överhettas stannar maskinen automatiskt. I sådant fall ska du låta maskinen och batteriet svalna innan maskinen sätts på igen.

Överurladdningsskydd

När batterikapaciteten är otillräcklig stannar maskinen automatiskt. Ta i så fall ut batteriet ur maskinen och ladda det.

Avtryckarens funktion

⚠ VARNING: Innan du monterar batterikassetten i maskinen ska du alltid kontrollera att avtryckaren fungerar och återgår till läget "OFF" när du släpper den.

► **Fig.10:** 1. Avtryckare

Det är bara att trycka in avtryckaren när du vill starta maskinen. Hastigheten ökar genom att du trycker hårdare på avtryckaren. Släpp avtryckaren för att stoppa maskinen.

Farthållarfunktion

Genom farthållarfunktionen kan användaren hålla en konstant hastighet utan att trycka på avtryckaren. Öka hastigheten genom att vrida kontrollspaken framåt. Minska hastigheten genom att vrida kontrollspaken bakåt.

► **Fig.11:** 1. Kontrollspak

Funktion för att förhindra oavsiktlig omstart

Maskinen startar inte även om batterikassetten installeras samtidigt som avtryckaren trycks in. Släpp först avtryckaren eller återställ kontrollspaken helt och tryck sedan på avtryckaren igen för att starta maskinen.

ANVÄNDNING

⚠ FÖRSIKTIGT: Placera inte maskinen på marken när den är påslagen. Sand eller damm kan tränga in genom insuget och orsaka funktionsfel eller personskador.

Håll maskinen stadigt med en hand och utför blåsningen genom att flytta runt den sakta. Vid blåsning runt en byggnad, en stor sten eller ett fordon, ska munstycket riktas bort från dem. Vid arbete i hörn ska du börja i hörnet och flytta ut mot bredare område.

► Fig.12

UNDERHÅLL

⚠ FÖRSIKTIGT: Se alltid till att maskinen är avstängd och batterikassetten borttagen innan du försöker utföra kontroll eller underhåll.

För att upprätthålla produktens SÄKERHET och TILLFÖRLITLIGHET bör allt underhålls- och justeringsarbete utföras av ett auktoriserat Makita servicecenter och med reservdelar från Makita.

FELSÖKNING

Innan du ber om reparation ska du först utföra en egen kontroll. Om du hittar ett problem som inte finns förklarat i bruksanvisningen ska du inte försöka att ta isär maskinen. Fråga istället ett auktoriserat servicecenter för Makita, och använd alltid reservdelar från Makita för reparationer.

Feltillstånd	Trolig orsak (felfunktion)	Åtgärd
Motorn går inte.	Batterikassetten har inte satts i.	Sätt i batterikassetten.
	Batteriproblem (underspänning)	Ladda upp batteriet. Om det inte hjälper att ladda batteriet byter du ut det.
	Drivsystemet fungerar inte som det ska.	Lämnas in till ditt lokala auktoriserade servicecenter för reparation.
Motorn stannar efter en kort stunds användning.	Batterinivån är låg.	Ladda upp batteriet. Om det inte hjälper att ladda batteriet byter du ut det.
	Överhettning.	Sluta använda maskinen så att den kan få svalna.
Maskinen når inte det maximala varvtalet.	Batteriet är felaktigt isatt.	Sätt i batterikassetten enligt anvisningarna i denna bruksanvisning.
	Batterinivån sjunker.	Ladda upp batteriet. Om det inte hjälper att ladda batteriet byter du ut det.
	Drivsystemet fungerar inte som det ska.	Lämnas in till ditt lokala auktoriserade servicecenter för reparation.
Onormal vibration: ⇒ Stoppa maskinen omedelbart!	Drivsystemet fungerar inte som det ska.	Lämnas in till ditt lokala auktoriserade servicecenter för reparation.
Motorn kan inte stanna: ⇒ Ta omedelbart ur batteriet!	Elektriska eller elektroniska fel.	Ta ur batteriet och lämna in till ditt lokala auktoriserade servicecenter för reparation.

Rengöring av maskinen

Rengör maskinen genom att torka av damm med en torr trasa, eller en urvriden trasa fuktad med såpvatten.

► Fig.13

OBSERVERA: Använd inte bensin, förtunningsmedel, alkohol eller liknande. Missfärgning, deformation eller sprickor kan uppstå.

Ta bort damm eller smuts från sugöppningen på maskinens baksida.

► Fig.14: 1. Sugöppning

Förvaring

Krokhålet på maskinens undersida är praktiskt att hänga maskinen i, från en spik eller skruv i väggen. Förvara maskinen utom räckhåll för barn och där den inte är utsatt för fukt eller regn.

► Fig.15: 1. Hål

VALFRIA TILLBEHÖR

⚠ FÖRSIKTIGT: Följande tillbehör eller tillsatser rekommenderas för användning med den Makita-produkt som denna bruksanvisning avser.

Om andra tillbehör eller tillsatser används kan det uppstå risk för personskador. Använd endast tillbehören eller tillsatserna för de syften de är avsedda för.

Kontakta ditt lokala Makita servicecenter om du behöver ytterligare information om dessa tillbehör.

- Adaptorrör
- Förlängningsmunstycke
- Platt munstycke
- Axelrem
- Makitas originalbatteri och -laddare

OBS: Några av tillbehören i listan kan vara inkluderade i produktpaketet som standardtillbehör. De kan variera mellan olika länder.

TEKNISKE DATA

Modell:		DUB184
Kapasitet	Luftvolum	0 - 13,0 m ³ /min
	Lufthastighet (gjennomsnitt)	0 - 43,2 m/s
	Lufthastighet (maks.)	0 - 52,1 m/s
Total lengde (med frontmunestykke)		825 mm
Nominell spenning		DC 18 V
Nettovekt		2,5 - 3,0 kg

- På grunn av vårt kontinuerlige forsknings- og utviklingsprogram kan spesifikasjonene som oppgis i dette dokumentet endres uten varsel.
- Spesifikasjonene kan variere fra land til land.
- Vekten kan variere avhengig av tilbehøret/tilbehørene, inkludert batteriet. Den letteste og tyngste kombinasjonen, i henhold til EPTA-prosedyre 01/2014, vises i tabellen.

Standard batteri







BL1815N / BL1820B / BL1820B / BL1830 / BL1830B / BL1840 / BL1840B / BL1850 / BL1850B / BL1860B

- Noen av batteriene som er opplistet ovenfor er kanskje ikke tilgjengelige, avhengig av hvor du bor.

⚠ ADVARSEL: Bruk kun de batteriene som er opplistet ovenfor. Bruk av andre batterier kan føre til personskader og/eller brann.

Symboler

Nedenfor ser du symbolene som brukes for dette utstyret. Forviss deg om at du forstår hva de betyr, før du begynner å bruke maskinen.

	Vær spesielt forsiktig og oppmerksom.
	Les bruksanvisningen.
	Hold hendene unna roterende deler.
	Pass på at ingen personer befinner seg i nærheten.
	Bruk alltid vernebriller og hørselsvern.
	Må ikke utsettes for fuktighet.

 Ni-MH
L-ion

Kun for EU-land
Kast aldri elektroutstyr eller batteripakker i husholdningsavfallet!
I henhold til EU-direktivene om kasserte elektriske og elektroniske produkter, og om batterier og akkumulatører og brukte batterier og akkumulatører og direktivenes iverksettning i nasjonal rett, må elektriske produkter og batterier og batteripakker som ikke lenger skal brukes, samles separat og returneres til et miljøvennlig gjenvinningsanlegg.

Riktig bruk

Denne maskinen er laget for å blåse støv.

Støy

Typisk A-vektet lydtryknivå er bestemt i henhold til EN50636-2-100:

Lydtryknivå (L_{pA}): 86,6 dB (A)

Usikkerhet (K): 1,4 dB (A)

Lydeffektnivå (L_{WA}): 93,5 dB (A)

Usikkerhet (K): 2,7 dB (A)

MERK: Den/de oppgitte verdien(e) for genererte vibrasjoner har blitt målt i henhold til standard testmetoder, og kan bli brukt til å sammenligne ett verktøy med et annet.

MERK: Den/de angitte verdien(e) for de genererte vibrasjonene kan også brukes til en foreløpig vurdering av eksponeringen.

⚠ ADVARSEL: Bruk hørselsvern.

⚠ ADVARSEL: De genererte vibrasjonene ved faktisk bruk av elektroverktøyet kan avvike fra den/de angitte vibrasjonsverdien(e), avhengig av hvordan verktøyet brukes.

⚠ ADVARSEL: Sørg for å identifisere vernetil-tak for å beskytte operatøren, som er basert på et estimat av eksponeringen under de faktiske bruksforholdene (idet det tas hensyn til alle deler av driftssyklusen, dvs. hvor lenge verktøyet er slått av, hvor lenge det går på tomgang og hvor lenge startbryteren faktisk holdes trykket).

Vibrasjoner

Den totale vibrasjonsverdien (triaksial vektorsum) bestemt i henhold EN50636-2-100:

Arbeidsmodus: drift uten belastning

Genererte vibrasjoner (a_h): 2,5 m/s² eller mindre

Usikkerhet (K): 1,5 m/s²

MERK: Den/de oppgitte verdien(e) for totalt genererte vibrasjoner har blitt målt i henhold til standard testmetoder, og kan bli brukt til å sammenligne ett verktøy med et annet.

MERK: Den/de angitte verdien(e) for totalt genererte vibrasjoner kan også brukes til en foreløpig vurdering av eksponeringen.

⚠ ADVARSEL: De genererte vibrasjonene ved faktisk bruk av elektroverktøyet kan avvike fra den/de angitte vibrasjonsverdien(e), avhengig av hvordan verktøyet brukes og spesielt i forhold til arbeidsstykket som blir behandlet.

⚠ ADVARSEL: Sørg for å identifisere vernetiltak for å beskytte operatøren, som er basert på et estimat av eksponeringen under de faktiske bruksforholdene (idet det tas hensyn til alle deler av driftssyklusen, dvs. hvor lenge verktøyet er slått av, hvor lenge det går på tomgang og hvor lenge startbryteren faktisk holdes trykket).

EFs samsvarserklæring

Gjelder kun for land i Europa

EFs samsvarserklæring er lagt til som vedlegg A i denne bruksanvisningen.

SIKKERHETSADVARSEL

Sikkerhetsanvisninger for trådløs blåser

⚠ ADVARSEL: Les alle sikkerhetsadvarslene og alle instruksjonene. Hvis du ikke følger alle advarslene og instruksjonene som er oppført nedenfor, kan det føre til elektriske støt, brann og/eller alvorlige helseskader.

Oppbevar alle advarsler og instruksjoner for senere bruk.

Opplæring

1. Les nøye gjennom bruksanvisningen. Gjør deg kjent med kontrollene, og sett deg inn i hvordan blåseren fungerer.
2. Du må ikke la dette utstyret brukes av barn, personer med reduserte fysiske evner, sansevner eller mentale evner, personer som mangler erfaring og kunnskap, eller personer som ikke er kjent med disse instruksjonene for bruk av blåseren. Lokale bestemmelser kan omfatte operatørens alder.
3. Aldri bruk blåseren mens uvedkommende – særlig barn eller kjæledyr – er i nærheten.
4. Vær oppmerksom på at operatøren eller brukeren er ansvarlig for ulykker eller skader som berører andre personer eller deres eiendom.

Klargjøring

1. Du må alltid ha på deg solid fottøy og lange benklær når du bruker blåseren.
2. Ikke bruk løstsittende klær eller smykker som kan bli trukket inn i luftinntaket. Hold langt hår borte fra luftinntakene.

3. Bruk alltid vernebriller for å beskytte øynene mot skade når du bruker elektroverktøyet. Brillene må oppfylle kravene i ANSI Z87.1 i USA, EN 166 i Europa eller AS/NZS 1336 i Australia/New Zealand. I Australia/New Zealand er det dessuten lovpålagt å bruke et ansiktsvern for å beskytte ansiktet.

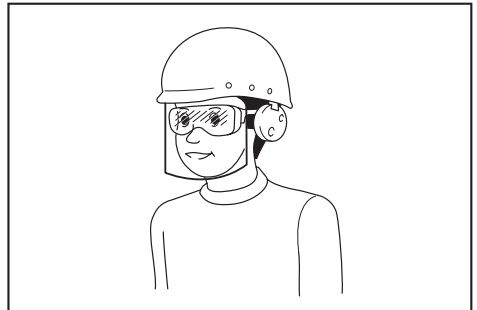

Det er arbeidsgivers ansvar å påse at verktøyoperatørene og alle andre personer i arbeidsområdets umiddelbare nærhet bruker riktig verneutstyr.

4. Vi anbefaler bruk av en ansiktsmaske for å forhindre støv irritasjon.
5. Bruk alltid sklisikkert vernefottøy når du bruker maskinen. Sklisikre vernestøvler og -sko med lukket tå reduserer faren for skade.

Bruk

1. Slå av blåseren og ta ut batteriet, og kontrollere at alle bevegelige deler har stoppet helt opp
 - når du forlater blåseren.
 - før du fjerner blokkeringer.
 - før du kontrollerer, rengjør eller utfører arbeid på blåseren.
 - hvis blåseren begynner å vibrere unormalt.
2. Blåseren skal kun brukes i dagslys eller i god kunstig belysning.
3. Strekk deg ikke for langt, og pass på at du alltid er i balanse og har godt fotfeste.
4. Pass på at du har godt fotfeste i skråninger.
5. Gå, ikke løp.
6. Hold alle kjøleluftinntak frie for smuss.
7. Du må aldri blåse smuss i retning av personer i nærheten.
8. Bruk blåseren i en anbefalt stilling og på fast underlag.
9. Ikke bruk blåseren på høye steder.
10. Pøk aldri med munnstykket mot personer i nærheten mens blåseren er i bruk.
11. Ikke blokker sugeinngangen og/eller blåserutgangen.
 - Pass på at du ikke blokkerer sugeinngangen eller blåserutgangen med støv eller skitt når du bruker blåseren på støvete steder.
 - Ikke bruk andre munnstykker enn munnstykkene som er levert av Makita.
 - Ikke bruk blåseren til å blåse opp baller, gummibåter eller lignende.

12. Ikke bruk blåseren nær et åpent vindu e.l.
13. Blåseren skal kun brukes til rimelige tider av døgnet for å unngå å forstyrre naboene – ikke tidlig om morgenen eller sent på kvelden.
14. Vi anbefaler å fjerne løst smuss ved hjelp av en rive eller kost før du tar i bruk blåseren.
15. Hvis blåseren treffer fremmedlegemer eller begynner å lage uvanlig støy eller vibrasjoner, må du straks slå av blåseren slik at den stopper. Ta batteriet ut av blåseren, og inspiser den med tanke på skade før du starter blåseren og begynner å bruke den igjen. Hvis blåseren er skadet, be Makitas godkjente servicesentre om reparasjon.
16. Ikke stikk fingre eller andre gjenstander inn i sveiginngangen eller blåserutgangen.
17. Unngå utilsiktet start. Pass på at bryteren er i av-stillingen før du setter i et batteri, tar opp blåseren eller går rundt med den. Hvis du bærer blåseren med fingeren på bryteren eller kobler strøm til blåseren med bryteren i på-stillingen, kan det lett oppstå ulykker.
18. Du må aldri blåse farlige materialer som f.eks. spikre, glassfragmenter eller skjæreblander.
19. Ikke bruk blåseren nær brennbare materialer.
20. Unngå å bruke blåseren over lengre tid ved lave temperaturer.

Vedlikehold og oppbevaring

1. Pass på at alle muttere, bolter og skruer er trukket godt til for å sikre at blåseren er i god stand.
2. Hvis deler er utslitt eller skadet, skal de erstattes med deler levert av Makita.
3. Oppbevar blåseren på et tørt sted og utilgjengelig for barn.
4. Når du stopper blåseren for inspeksjon, service, oppbevaring eller bytte av tilbehør, slår du av blåseren og kontrollerer at alle bevegelige deler stanser helt opp. Deretter tar du ut batteriet. La blåseren kjøle seg ned før du utfører arbeid på den. Vedlikehold blåseren nøye, og hold den ren.
5. Blåseren må alltid få kjøle seg ned før den settes til oppbevaring.
6. Ikke utsett blåseren for regn. Oppbevar blåseren innendørs.
7. Når du løfter blåseren, må du passe på å bøye knærne og unngå å skade ryggen.

Bruk og vedlikehold av batteridrevne maskiner

1. Batteriet må kun lades opp igjen med en lader spesifisert av produsenten. En lader som passer til én batteritype, kan være brannfarlig når den brukes med en annen batteritype.
2. Bruk elektroverktøy kun med spesifikt angitte batterier. Hvis det brukes et hvilket som helst annet batteri, kan dette utgjøre en fare for helse-skader og brann.
3. Når batteriet ikke er i bruk, må du holde verktøyet unna metallgjenstander som f.eks. binders, mynter, nøkler, spiker, skruer og andre små metallgjenstander som kan skape forbindelse mellom de to polene. Hvis batteripolene kortsluttes, kan du få brannskader, eller det kan begynne å brenne.

4. Hvis batteriet utsettes for hardhendt bruk, kan det lekket væske fra batteriet. Unngå kontakt med væsken. Hvis du kommer i kontakt med batterivæsken, må du skylle med vann. Hvis du får batterivæske i øynene, må du i tillegg oppsøke lege. Væske som kommer ut av batteriet, kan forårsake iritasjon eller forbrenninger.
5. Ikke bruk et batteri eller verktøy som er skadet eller endret på. Batterier som er skadet eller endret på kan oppføre seg upålitelig og medføre brann, eksplosjon eller fare for personskader.
6. Et batteri eller verktøy må ikke utsettes for brann eller for høy temperatur. Brann eller en temperatur over 130 °C kan forårsake eksplosjon.
7. Følg alle ladeinstruksjoner, og ikke lad batteriet eller verktøyet utenfor temperaturområdet som er angitt i instruksjonene. Feil lading eller ved temperaturer utenfor det angitte området, kan skadet batteriet og øke faren for brann.

Elektrisk sikkerhet og batterisikkerhet

1. Ikke kast batteriet (batteriene) på åpen ild. Cellen kan eksplodere. Batterier skal leveres til en forhandler av elektroutstyr eller til et kommunalt avfallsmottak.
2. Ikke åpne eller ødelegg batteriet (batteriene). Elektrolytt som lekker ut er korroderende, og kan forårsake skader på øyne og hud. Den kan være giftig hvis den svelges.
3. Ikke skift batteri når det regner, eller i fuktige omgivelser.
4. Ikke lad batteriet utendørs.
5. Ikke håndter laderen, inkludert laderstøpelet og laderterminalene, med våte hender.

Service

1. La en kvalifisert reparatør utføre service på det elektriske verktøyet ditt, og se til at vedkommende kun bruker originale reservedeler. Dette vil opprettholde sikkerheten til det elektriske verktøyet.
2. Aldri foreta service på skadde batterier. Service på batterier skal kun utføres av produsenten eller godkjente serviceleverandører.

TA VARE PÅ DISSE INSTRUKSENE.

⚠ ADVARSEL: IKKE LA hensynet til hva som er "behagelig" eller det faktum at du kjenner produktet godt (etter mange gangers bruk) gjøre deg mindre oppmerksom på sikkerhetsreglene for bruken av det aktuelle produktet.

Ved MISBRUK eller hvis ikke sikkerhetsreglene i denne bruksanvisningen følges, kan det oppstå alvorlig personskade.

Viktige sikkerhetsanvisninger for batteriinnsetning

1. Før du begynner å bruke batteriet, må du lese alle anvisninger og forsiktighetsregler på (1) batteriladeren, (2) batteriet og (3) det produktet batteriet skal brukes i.
2. Ikke ta fra hverandre batteriet.
3. Hvis driftstiden er blitt vesentlig kortere, må du omgående slutte å bruke maskinen. Hvis ikke kan resultatet bli overoppheting, mulige forbrenninger eller til og med en eksplosjon.

4. Hvis du får elektrolytt i øynene, må du skylle dem med store mengder rennende vann og oppsøke lege med én gang. Denne typen uhell kan føre til varig blindhet.
5. Ikke kortslutt batteriet:
 - (1) De kan være ekstremt varme og du kan brenne deg.
 - (2) Ikke lagre batteriet i samme beholder som andre metallgjenstander, som for eksempel spiker, mynter osv.
 - (3) Ikke la batteriet komme i kontakt med vann eller regn.

En kortslutning av batteriet kan føre til et kraftig strømstøt, overoppvarming, mulige forbrenninger og til og med til at batteriet går i stykker.

6. Ikke lagre maskinen og batteriet på steder hvor temperaturen kan komme opp i eller overskride 50 °C.
7. Ikke sett fyr på batteriet, ikke engang om det er sterkt skadet eller helt utslitt. Batteriet kan eksplodere hvis det begynner å brenne.
8. Vær forsiktig så du ikke mister batteriet eller utsetter det for slag.
9. Ikke bruk batterier som er skadet.
10. Lithium-ion-batteriene som medfølger er gjenstand for krav om spesialavfall.
For kommersiell transport, f.eks av tredjeparter eller speditorer, må spesielle krav om pakking og merking følges. Før varen blir sendt, må du forhøre deg med en ekspert på farlig materiale. Ta også hensyn til muligheten for mer detaljerte nasjonale bestemmelser. Bruk teip eller maskeringsteip for å skjule åpne kontakter og pakk inn batteriet på en slik måte at den ikke kan bevege seg rundt i emballasjen.
11. Når du kasserer batteriinnsetsen, må du ta den ut av verktøyet og avhende den på et sikkert sted. Følg lokale bestemmelser for avhending av batterier.
12. Bruk batteriene kun med produkter spesifisert av Makita. Montere batteriene i produkter som ikke er konforme kan føre til brann, overheting eller elektrolyttlekkasje.
13. Hvis verktøyet ikke skal brukes over en lengre periode, må batteriet tas ut av verktøyet.

TA VARE PÅ DISSE INSTRUKSENE.

⚠FORSIKTIG: Bruk kun originale Makita-batterier. Bruk av batterier som har endret seg, eller som ikke er originale Makita-batterier, kan føre til at batteriet sprekker og forårsaker brann, personskader og andre skader. Det vil også ugyldiggjøre garantien for Makita-verktøyet og -laderen.

Tips for å opprettholde maksimal batterilevetid

1. Lad batteriinnsetsen før den er helt utladet. Stopp alltid driften av verktøyet og lad batteriinnsetsen når du merker at effekten reduseres.
2. Lad aldri en batteriinnsets som er fulladet. Overopplading forkorter batteriets levetid.
3. Lad batteriet i romtemperatur ved 10 °C - 40 °C. Et varmt batteri må kjøles ned før lading.
4. Lad batteriet hvis det ikke har vært brukt på en lang stund (over seks måneder).

MONTERING

⚠FORSIKTIG: Forviss deg alltid om at maskinen er slått av og batteriet tatt ut før du utfører noe arbeid på maskinen.

Montere frontmunnstykket

1. Løsne 2 skruer med sekskantnøkkelen, og trek deretter skruene helt ut.
► **Fig.1:** 1. Skruer
2. Kontroller at Makita-logoen på frontmunnstykket vender i retningen som vises i figuren, og deretter fester du frontmunnstykket til maskinen.
► **Fig.2:** 1. Frontmunnstykke
3. Stram skruene med sekskantnøkkelen.
► **Fig.3:** 1. Skruer

Montere det flate munnstykket eller forlengelsesmunnstykket

Valgfritt tilbehør

1. Fest adapterørret til frontmunnstykket, og dreier deretter med klokken for å låse det på plass.
► **Fig.4:** 1. Adapterør 2. Frontmunnstykke
2. Fest det flate munnstykket eller forlengelsesmunnstykket til adapterørret, og deretter dreier du det for å låse det på plass.
► **Fig.5:** 1. Flatt munnstykke
2. Forlengelsesmunnstykke 3. Adapterør

Feste skulderstroppen

Valgfritt tilbehør

⚠FORSIKTIG: Pass på å feste krokene til skulderstroppen sikkert til maskinen. Hvis krokene ikke er skikkelig festet, kan de løsne og føre til personskade.

⚠FORSIKTIG: Pass på å bruke skulderstropene som hører til dette verktøyet. Bruk av andre skulderstropper kan forårsake en personskade.

Fest krokene til skulderstroppen på maskinen slik figuren viser.

- **Fig.6:** 1. Krok

Du kan også feste skulderstroppen til maskinen som vist i figuren ved å feste én ende av skulderstroppen til spennen på skulderstroppen.

- **Fig.7:** 1. Spenne

FUNKSJONSBEKRIVELSE

⚠FORSIKTIG: Forviss deg alltid om at maskinen er slått av og batteriet er tatt ut før du justerer maskinen eller kontrollerer de mekaniske funksjonene.

Sette inn eller ta ut batteri

⚠FORSIKTIG: Slå alltid av maskinen før du setter inn eller fjerner batteriet.

⚠FORSIKTIG: Hold maskinen og batteriet i et fast grep når du monterer eller fjerner batteriet. Hvis du ikke maskinen verktøyet og batteriet godt fast, kan du miste grepet, og dette kan føre til skader på maskinen og batteriet samt personskade.

⚠FORSIKTIG: Batteriet må alltid settes helt inn, så langt at den røde indikatoren ikke lenger er synlig. Hvis dette ikke gjøres, kan batteriet falle ut av maskinen og skade deg eller andre som oppholder seg i nærheten.

⚠FORSIKTIG: Ikke bruk makt når du setter i batteriet. Hvis batteriet ikke glir lett inn, er det fordi det ikke settes inn på riktig måte.

► Fig.8: 1. Rød indikator 2. Knapp 3. Batteriinnsetts

Når du skal ta ut batteriet, må du skyve det fra maskinen mens du skyver knappen foran på batteriet.

Når du skal sette inn batteriet, må du plassere tungen på batteriet på linje med sporet i huset og skyve batteriet på plass. Skyv det helt inn til det går i inngrep med et lite klikk. Hvis du kan se den røde anviseren på oversiden av knappen, er det ikke fullstendig låst.

Indikere gjenværende batterikapasitet

Kun for batterier med indikatoren

► Fig.9: 1. Indikatorlamper 2. Kontrollknapp

Trykk på sjekk-knappen på batteriet for vise gjenværende batterikapasitet. Indikatorlampene lyser i et par sekunder.

Indikatorlamper			Gjenværende batterinivå
Tent	Av	Bliker	
			75 % til 100 %
			50 % til 75 %
			25 % til 50 %
			0 % til 25 %
			Lad batteriet.
			Batteriet kan ha en feil.

MERK: Det angitte nivået kan avvike noe fra den faktiske kapasiteten alt etter bruksforholdene og den omgivende temperaturen.

Vernesystem for maskin/batteri

Maskinen er utstyrt med et vernesystem for maskin/batteri. Dette systemet slår automatisk av strømmen til motoren for å forlenge maskinens og batteriets levetid. Maskinen stopper automatisk under drift hvis maskinen eller batteriet utsettes for en av følgende tilstander:

Overlastsikring

Når maskinen eller batteriet brukes på en måte som gjør at den bruker unormalt mye strøm, vil maskinen stanse automatisk uten noen form for indikasjon. I denne situasjonen må du skru av maskinen og stanse bruken som forårsaket at maskinen ble overopphetet. Slå deretter maskinen på for å starte den igjen.

Overopphetingsvern

Når maskinen eller batteriet blir overopphetet, stanser maskinen automatisk. I dette tilfellet lar du maskinen og batteriet avkjøles før du starter maskinen på nytt.

Overutladingsvern

Når batterikapasiteten blir utilstrekkelig, stopper maskinen automatisk. Da tar du ut batteriet fra maskinen og lader det.

Bryterfunksjon

⚠ADVARSEL: Før du setter batteriet inn i maskinen, må du alltid kontrollere om startbryteren aktiverer maskinen på riktig måte og går tilbake til "AV"-stilling når den slippes.

► Fig.10: 1. Startbryter

Dra i startbryteren for å starte maskinen. Turtallet økes når du drar hardere i startbryteren. Slipp startbryteren for å stanse maskinen.

Cruisekontroll-funksjon

Cruisekontroll-funksjonen gjør det mulig opprettholde et konstant turtall uten å dra i startbryteren. Drei kontrollspaken forover for å øke turtallet. Drei kontrollspaken bakover for å redusere turtallet.

► Fig.11: 1. Kontrollspak

Funksjon som forhindrer utilsiktet start

Selv om du monterer batteriet mens du trekker i startbryteren, starter ikke maskinen. For å starte maskinen må du først frigjøre startbryteren eller dreie kontrollspaken helt tilbake, og så trekke i startbryteren.

BRUK

⚠️FORSIKTIG: Ikke plasser maskinen på bakken mens den er skrudd på. Sand eller støv kan komme inn gjennom sugeinngangen og forårsake en funksjonsfeil eller personskaade.

Hold maskinen godt med én hånd, og beveg den sakte. Når blåseren brukes rundt en bygning, en stor stein eller et kjøretøy, må munnstykket vendes bort fra disse. Ved bruk i et hjørne, starter du fra hjørnet og beveger deretter blåseren til et større område.

► Fig.12

VEDLIKEHOLD

⚠️FORSIKTIG: Forviss deg alltid om at maskinen er slått av og batteriet tatt ut før du foretar inspeksjon eller vedlikehold.

For å opprettholde produktets SIKKERHET og PÅLITELIGHET, må reparasjoner, vedlikehold og justeringer utføres av autoriserte Makita servicesentre eller fabrikk-servicesentre, og det må alltid brukes reservedeler fra Makita.

FEILSØKING

Inspirer utstyret selv før du bestiller reparasjon. Ikke prøv å demontere maskinen hvis du finner et problem som ikke er forklart i brukerveiledningen. I stedet bør du ta kontakt med et av Makitas autoriserte servicesentre, som alltid bruker reservedeler fra Makita til reparasjoner.

Unormal tilstand	Sannsynlig årsak (feil)	Løsning
Motoren går ikke.	Batteriet er ikke satt inn.	Installer batteriet.
	Batteriproblem (med spenning)	Lad batteriet. Hvis ladingen ikke virker, må batteriet skiftes ut.
	Drivsystemet virker ikke slik det skal.	Kontakt ditt nærmeste autoriserte servicesenter hvis det oppstår behov for reparasjon.
Motoren slutter å gå etter kort tids bruk.	Batteriets ladenivå er lavt.	Lad batteriet. Hvis ladingen ikke virker, må batteriet skiftes ut.
	Overoppheting.	Slutt å bruke maskinen slik at den kan kjøle seg ned.
Maskinen når ikke maksimalt turtall.	Batteriet er ikke riktig satt inn.	Sett inn batteriet som beskrevet i denne håndboken.
	Batterieffekten minsker.	Lad batteriet. Hvis ladingen ikke virker, må batteriet skiftes ut.
	Drivsystemet virker ikke slik det skal.	Kontakt ditt nærmeste autoriserte servicesenter hvis det oppstår behov for reparasjon.
Unormale vibrasjoner: ⇒ stans maskinen umiddelbart!	Drivsystemet virker ikke slik det skal.	Kontakt ditt nærmeste autoriserte servicesenter hvis det oppstår behov for reparasjon.
Det er umulig å stoppe motoren: ⇒ Fjern batteriet umiddelbart!	Elektrisk eller elektronisk funksjonsfeil.	Fjern batteriet og kontakt ditt nærmeste autoriserte servicesenter for reparasjon.

Rengjøre maskinen

Rengjør maskinen ved å tørke bort støv med en tørr klut eller en klut som er dyppet i såpevann og vridd opp.

► Fig.13

OBS: Aldri bruk gasolin, bensin, tynner alkohol eller lignende. Det kan føre til misfarging, deformering eller sprekkdannelse.

Fjern støv eller skitt fra sugeinngangen bak på maskinen.

► Fig.14: 1. Sugeinngang

Lagring

Krokullet på bunnen av maskinen er praktisk hvis du vil henge maskinen på en spiker eller skruer på veggen. Oppbevar maskinen på et sted som er utilgjengelig for barn og der den ikke er utsatt for fuktighet eller regn.

► Fig.15: 1. Hull

VALGFRITT TILBEHØR

⚠️ FORSIKTIG: Det anbefales at du bruker dette tilbehøret eller verktøyet sammen med Makita-produktet som er spesifisert i denne håndboken.

Bruk av annet tilbehør eller verktøy kan forårsake personskader. Tilbehør og verktøy må kun brukes til det formålet det er beregnet på.

Ta kontakt med ditt lokale Makita-servicesenter hvis du trenger mer informasjon om dette tilbehøret.

- Adapterrør
- Forlengelsesmunnstykke
- Flatt munnstykke
- Skulderstropp
- Makita originalbatteri og lader

MERK: Enkelte artikler på listen kan være inkludert som standardtilbehør i produktpakken. Artiklene kan variere fra land til land.

TEKNISEET TIEDOT

Malli:		DUB184
Kapasiteetti	Ilmantuotto	0–13,0 m ³ /min
	Puhallusnopeus (keskiarvo)	0–43,2 m/s
	Puhallusnopeus (maksimi)	0–52,1 m/s
Kokonaispituus (etusuuttimella)		825 mm
Nimellisjännite		DC 18 V
Nettopaino		2,5–3,0 kg

- Jatkuvasta tutkimus- ja kehitystyöstämme johtuen esitetyt tekniset tiedot saattavat muuttua ilman erillistä ilmoitusta.
- Tekniset tiedot voivat vaihdella maittain.
- Paino voi olla erilainen lisävarusteista sekä akusta johtuen. EPTA-menetellytavan 01/2014 mukaisesti, taulukossa on kuvattu kevyin ja painavin laiteyhdistelmä.

Käyttävä akkupaketti

BL1815N / BL1820 / BL1820B / BL1830 / BL1830B / BL1840 / BL1840B / BL1850 / BL1850B / BL1860B

- Tiettyjä yläpuolella kuvattuja akkuja ei ehkä ole saatavana asuinalueestasi johtuen.

VAROITUS: Käytä vain edellä eriteltyjä akkupaketteja. Muiden akkupakettien käyttäminen voi aiheuttaa loukkaantumisen ja/tai tulipalon.

Symbolit

Laitteessa on käytetty seuraavia symboleja. Opettele niiden merkitys ennen käyttöä.

 Noudata erityistä varovaisuutta ja kiinnitä huomiota.

 Lue käyttöohje.

 Pidä kädet kaukana pyörivistä osista.

 Pidä sivulliset kaukana työalueelta.

 Käytä suojalaseja ja kuulosuojaimia.

 Älä altista kosteudelle.

 Koskee vain EU-maita
Älä hävitä sähkölaitteita tai akkuja tavallisen kotitalousjätteen mukana!
Sähkö- ja elektroniikkalaiteromua koskevan EU-direktiivin ja paristoja ja akkuja sekä käytettyjä paristoja ja akkuja koskevan direktiivin ja niiden maakohtaisten sovellusten mukaisesti käytetyt sähkölaitteet ja akut on toimitettava ongelmajätteen keräyspisteeseen ja ohjattava ympäristöystävälliseen kierrätykseen.

Käyttötarkoitus

Kone on tarkoitettu pölyn puhallukseen.

Melutaso

Tyypillinen A-painotettu melutaso määräytyy standardin EN50636-2-100 mukaan:

Äänenpainetaso (L_{pA}): 86,6 dB (A)

Virhemarginaali (K): 1,4 dB (A)

Äänen voiman taso (L_{WA}): 93,5 dB (A)

Virhemarginaali (K): 2,7 dB (A)

HUOMAA: Ilmoitetut melutasoarvot on mitattu standarditestausten menetelmän mukaisesti ja niiden avulla voidaan vertailla työkaluja keskenään.

HUOMAA: Ilmoitettuja melutasoarvoja voidaan käyttää myös altistumisen alustavaan arviointiin.

VAROITUS: Käytä kuulosuojaimia.

VAROITUS: Sähkötyökalun käytön aikana mitattu melutasoarvo voi poiketa ilmoitetuista arvoista laitteen käyttötavan ja erityisesti käsiteltävän työkalupalleen mukaan.

VAROITUS: Selvitä käyttäjän suojaamiseksi tarvittavat varotoimet todellisissa käyttöolosuhteissa tapahtuvan arvioidun altistumisen mukaisesti (ottaen huomioon käyttöjaksoko-konaisuudessaan, myös jaksot, joiden aikana laite on sammutettuna tai käy tyhjäkäynnillä).

Tärinä

Kokonaistärinä (kolmen akselin vektorien summa) määräytyy standardin EN50636-2-100 mukaan:

Työtöila: käyttö ilman kuormitusta

Tärinäpäästö (a_{h1}): 2,5 m/s² tai alhaisempi

Virhemarginaali (K): 1,5 m/s²

HUOMAA: Ilmoitetut kokonaistärinäarvot on mitattu standarditestaustusmenetelmän mukaisesti ja niiden avulla voidaan vertailla työkaluja keskenään.

HUOMAA: Ilmoitettuja kokonaistärinäarvoja voidaan käyttää myös alistumisen alustavaan arviointiin.

VAROITUS: Sähkötyökalun käytön aikana mitattu todellinen tärinäpäästöarvo voi poiketa ilmoitetuista arvoista laitteen käyttötavan ja erityisesti käsiteltävän työkalupaleen mukaan.

VAROITUS: Selvitä käyttäjän suojaamiseksi tarvittavat varoimet todellisissa käyttöolosuhteissa tapahtuvan arvioidun alistumisen mukaisesti (ottaen huomioon käyttöjakso kokonaisuudessaan, myös jaksot, joiden aikana laite on sammutettuna tai käy tyhjäkäynnillä).

EY-vaatimustenmukaisuusvakuutus

Koskee vain Euroopan maita

EY-vaatimustenmukaisuusvakuutus on liitetty tähän käyttöoppaaseen.

TURVAVAROITUKSET

Akkukäyttöisen puhaltimen turvallisuusohjeet

VAROITUS: Lue huolellisesti kaikki turvallisuusvaroitukset ja käyttöohjeet. Jos varoitusten ja ohjeiden noudattaminen laiminlyödään, seurauksena voi olla sähköisku, tulipalo ja/tai vakava vammautuminen.

Säilytä varoitukset ja ohjeet tulevaa käyttöä varten.

Koulutus

1. Lue ohjeet huolellisesti. Pehdy puhaltimen säätimiin ja asianmukaiseen käyttöön.
2. Älä koskaan anna lasten, henkilöiden, joiden fyysiset, sensoriset tai henkiset kyvyt ovat rajoittuneet tai joilla ei ole kokemusta tai tietoa puhaltimen käytöstä, tai henkilöiden, jotka eivät ole perehtyneet näihin käyttöohjeisiin, käyttää puhallinta. Paikallisissa määräyksissä saatetaan asettaa käytölle vähimmäisikäraja.
3. Älä koskaan käytä puhallinta, jos lähistöllä on muita sivullisia henkilöitä, erityisesti lapsia tai lemmikkieläimiä.
4. Muista, että käyttäjä vastaa tapaturmista tai vahingoista, jotka hän aiheuttaa muille ihmisille tai heidän omaisuudelleen.

Valmistelu

1. Käytä aina lujia jalkineita ja pitkiä housuja puhaltimen käytön aikana.
2. Älä käytä löysiä vaatteita tai koruja, jotka voivat imeytyä ilmanottoaukkoon. Pidä pitkät hiukset etäällä ilmanottoaukoista.

3. Käytä aina suojalaseja silmiesi suojaamiseksi tapaturmia vastaan sähkökäyttöisten laitteiden käytön aikana. Suojalasiin täytyy noudattaa ANSI Z87.1 Yhdysvalloissa, EN 166 Euroopassa tai AS/NZS 1336 Australiassa / Uudessa Seelannissa olevia vaatimuksia. Australiassa / Uudessa Seelannissa on lainmukaisesti pakollista käyttää kasvosuojaimia myös kasvojen suojaamiseksi.

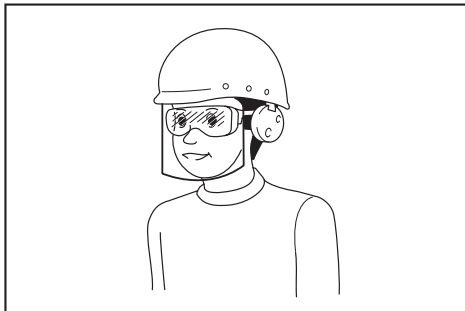

Työnantajien velvollisuuksiin kuuluu varmistaa, että laitteen käyttäjät ja työpaikan välittömässä läheisyydessä olevat muut sivulliset henkilöt käyttävät asianmukaisia henkilönsuojaimia.

4. Pölyärsytyksen välttämiseksi on suositeltavaa käyttää kasvosuojasta.
5. Käytä laitetta käyttäessäsi aina luistamattomia turvajalkineita. Luistamattomat turvakärjellä varustetut turvasaappaat ja -kengät vähentävät tapaturmavaaraa.

Käyttö

1. Sammuta puhallin ja irrota akku. Varmista, että kaikki liikkuvat osat ovat täysin pysähtyneet
 - aina poistuessasi puhaltimen luota
 - ennen tukosten selvittämistä
 - ennen puhaltimen tarkastamista, puhdistamista tai kunnossapittoa
 - jos puhallin alkaa tärinästä epänormaalisti.
2. Käytä puhallinta vain päivänvalossa tai kirkaassa keinovalossa.
3. Säilytä aina tasapainosi, äläkä kurkottele liian pitkälle.
4. Varmista aina tukeva jalansija rinteessä työskennellessäsi.
5. Kävele, älä koskaan juokse.
6. Älä päästä roskia jäähdytysilma-aukkoihin.
7. Älä koskaan puhalla roskia ihmisiä päin.
8. Käytä puhallinta suositellussa käyttöasennossa kiinteän ja tasaisen pinnan päällä.
9. Älä käytä puhallinta korkeissa paikoissa.
10. Älä koskaan suuntaa suuttinta ketään lähellä olevaa kohti, kun käytät puhallinta.
11. Älä tuki imuaukkoa ja/tai puhaltimen ulostuloa.
 - Varo, etteivät pöly tai lika tuki imuaukkoa tai puhaltimen ulostuloa polyisillä alueilla työskennellessäsi.
 - Älä käytä muita kuin Makitan toimittamia suuttimia.
 - Älä käytä puhallinta pallojen, kumiveneen tai vastaavan täyttämiseen.
12. Älä käytä puhallinta avoimen ikkunan tai vastaavan läheisyydessä.

- Puhallinta suositellaan käytettäväksi vain silloin, kun sen käytöstä ei aiheudu kohtuutonta häiriötä – ei aikaisin aamulla tai myöhään illalla.
- Irtoroskat on suositeltavaa irrottaa haravalla tai harjalla ennen puhaltimen käyttöä.
- Sammuta puhallin välittömästi, jos puhaltimien kohdistuu ulkopuolisia iskuja tai siinä on epätavallista melua tai täriä. Irrota akkupaketti puhaltimesta ja tarkista puhallin vaurioiden varalta ennen sen uudelleen käynnistämistä ja käyttöä. Jos puhallin on vaurioitunut, korjauta se valtuutetussa Makita-huoltoliikkeessä.
- Älä työnnä sormia tai mitään esineitä imuaukkoon tai puhaltimen ulostuloon.
- Estä tahaton käynnistyminen. Varmista, että kytkin on asetettu off-asentoon, ennen akkupaketin asentamista tai puhaltimen nostamista tai kantamista. Puhaltimen kantaminen sormi kytkimellä tai sen liittäminen virransyöttöön kytkimen ollessa päällä kasvattaa tapaturmariskejä.
- Älä koskaan puhalla vaarallisia esineitä, kuten nauloja, lasinsirpaleita tai teriä.
- Älä käytä puhallinta tulenarkojen materiaalien lähellä.
- Vältä puhaltimen pitkäaikaista käyttämistä alhaisissa lämpötiloissa.

Kunnossapito ja säilytys

- Varmista puhaltimen käyttöturvallisuus tarkastamalla, että kaikki mutterit, pultit ja ruuvit ovat kireällä.
- Jos jokin osa on kulunut tai vaurioitunut, vaihda se Makitan varaosaan.
- Säilytä puhallinta kuivassa paikassa lasten ulottumattomissa.
- Kun pysäytät puhaltimen tarkistusta, huoltoa, varastointia tai lisävarusteen vaihtamista varten, kytke puhaltimen virta pois päältä, varmista, että kaikki liikkuvat osat pysähtyvät täysin, ja irrota sitten akkupaketti. Ennen puhaltimen jäähtyä ennen sen käsittelemistä. Pidä puhaltimesta hyvin huolta ja pidä se puhtaana.
- Anna puhaltimen jäähtyä aina ennen sen asentamista säilytykseen.
- Älä altista puhallinta sateelle. Varastoi puhallin sisätiloihin.
- Kun nostat puhallinta, nosta jaloillasi ja varo vahingoittamasta selkäsi.

Akkukäyttöisen työkalun käyttö ja hoito

- Lataa akkua vain valmistajan määrittämällä laturilla. Tietyille akkupaketille sopiva laturi voi aiheuttaa tulipalovaaran, jos sitä käytetään muuntotyypisen akkupaketin yhteydessä.
- Käytä sähkötyökaluja vain määritysten mukaisten akkujen kanssa. Muuntotyypisten akkujen käyttäminen voi aiheuttaa loukkaantumista tulipalovaaran.
- Kun akku ei ole käytössä, säilytä se erillään metalliesineistä, kuten paperiliittimistä, kolikoista, avaimista, nauloista, ruuveista ja muista pienistä metalliesineistä, jotka voivat yhdistää akun navat. Akun napojen oikosulkeminen voi aiheuttaa palovamman tai tulipalon.

- Akusta voi vuotaa nestettä, jos sitä käsitellään väärin. Vältä kosketusta. Jos nestettä pääsee iholle vahingossa, huuhtele iho vedellä. Jos nestettä pääsee silmiin, hakeudu lääkäriin hoitoon. Ulos purkautunut akkuneste voi ärsyttää ihoa tai aiheuttaa palovammoja.
- Älä käytä viallista tai muunneltua akkua tai työkalua. Vialliset tai muunnellut akut voivat toimia odottamattomasti aiheuttamalla tulipalo-, räjähdys- tai tapaturmavaaran.
- Älä altista akkua tai työkalua tulelle tai äärimmäisille lämpötiloille. Altistus tulelle tai yli 130 °C lämpötiloille voi aiheuttaa räjähdyksen.
- Noudata kaikkia latausohjeita, äläkä lataa akkua tai työkalua ohjeissa määritettyjen lämpötilarajojen ulkopuolella. Väärin tai ohjeissa määritettyjen lämpötilarajojen ulkopuolella suoritettu lataus voi aiheuttaa akkuvaurion ja kasvattaa tapaturmavaaraa.

Sähköturvallisuus ja akku

- Älä hävitä akkuja polttamalla. Akkukenko voi räjähtää. Tarkista, onko paikallisissa määräyksissä erityisiä laitteita koskevia hävitysohjeita.
- Älä avaa tai riko akkuja. Akusta mahdollisesti vuotava elektrolyytti on syövyttävää ja saattaa vaurioittaa ihoa tai silmiä. Se saattaa olla myrkyllistä nieltynä.
- Älä lataa akkua sateessa tai kosteissa olosuhteissa.
- Älä lataa akkua ulkona.
- Älä käsittele laturia tai sen liitinosaa ja latausliittimiä märin käsin.

Huolto

- Anna pätevän korjaajan huoltaa sähkötyökalusi käyttäen vain identtisiä varaosia. Näin varmistetaan, että sähkötyökalun turvallisuus säilyy.
- Älä koskaan huolla viallisia akkuja. Akkujen huolto on suoritettava ainoastaan valmistajan tai valtuutetun huoltoliikkeen toimesta.

SÄILYTÄ NÄMÄ OHJEET.

VAROITUS: ÄLÄ anna työkalun helppokäyttöisyyden (toistuvan käytön aikaansaama) johtaa sinua väärään turvallisuuden tunteeseen niin, että laiminlyöt työkalun turvaohjeiden noudattamisen. **VÄÄRINKÄYTTÖ** tai tässä käyttöohjeessa ilmoitettujen turvamääräysten laiminlyönti voi aiheuttaa vakavia henkilövahinkoja.

Akkupakettia koskevia tärkeitä turvaohjeita

- Ennen akun käyttöönottoa tutustu kaikkiin laturissa (1), akussa (2) ja akkukäyttöisessä tuotteessa (3) oleviin varoitusteksteihin.
- Älä pura akkua.
- Jos akun toiminta-aika lyhenee merkittävästi, lopeta akun käyttö. Seurauksena voi olla ylikuumentuminen, palovammoja tai jopa räjähdys.
- Jos akkunestettä pääsee silmiin, huuhtele puhtaalla vedellä ja hakeudu välittömästi lääkäriin hoitoon. Akkuneste voi aiheuttaa näön menetyksen.

5. Älä oikosulje akkua.
- Älä koske akun napoihin millään sähköä johtavalla materiaalilla.
 - Vältä akun oikosulkemista äläkä säilytä akkua yhdessä muiden metalliesineiden, kuten naulojen, kolikoiden ja niin edelleen kanssa.
 - Älä aseta akkua alttiiksi vedelle tai sateelle.
- Oikosulku voi aiheuttaa virtapiikin, ylikuumentumista, palovammoja tai laitteen rikkoontumisen.
6. Älä säilytä työkalua ja akkua paikassa, jossa lämpötila voi nousta 50 °C:een tai sitäkin korkeammaksi.
7. Älä hävitä akkua polttamalla, vaikka se olisi pahoin vaurioitunut tai täysin loppuun kulunut. Avotuli voi aiheuttaa akun räjähtämisen.
8. Varo kolhimasta tai pudottamasta akkua.
9. Älä käytä viallista akkua.

10. Sisältyviä litium-ioni-akkuja koskevat vaarallisten aineiden lainsäädännön vaatimukset. Esimerkiksi kolmansien osapuolten huolintaliikkeiden tulee kaupallisissa kuljetuksissa noudattaa pakkaamista ja merkintöjä koskevia erityisvaatimuksia. Lähetettävän tuotteen valmistelu edellyttää vaarallisten aineiden asiantuntijan neuvontaa. Huomioi myös mahdollisesti yksityiskohtaisemmat kansalliset määräykset
- Akun avoimet liittimet tulee suojata teipillä tai suojuksella ja pakkaaminen tulee tehdä niin, ettei akku voi liikkua pakkauksessa.
11. Kun akkupaketti on hävitettävä, poista se laitteesta ja hävitä se turvallisesti. Hävitä akku paikallisten määräysten mukaisesti.
12. Käytä akkuja vain Makitan ilmoittamien tuotteiden kanssa. Akkujen asentaminen yhteensopimattomiin tuotteisiin voi aiheuttaa tulipalon, liiallisen ylikuumentumisen, räjähdyksen tai akkunestevuotoja.
13. Jos laitetta ei käytetä pitkään aikaan, akku on poistettava laitteesta.

SÄILYÄ NÄMÄ OHJEET.

⚠HUOMIO: Käytä vain alkuperäisiä Makita-akkuja. Muiden kuin aitojen Makita-akkujen, tai mahdollisesti muutettujen akkujen käyttö voi johtaa akun murtumiseen ja aiheuttaa tulipaloja, henkilö- ja omaisuusvahinkoja. Se mitätöi myös Makita-työkalun ja -laturin Makita-takuun.

Vihjeitä akun käyttöiän pidentämiseksi

- Lataa akku ennen kuin se purkautuu täysin. Lopeta aina työkalun käyttö ja lataa akku, jos huomaat työkalun tehon vähenevän.
- Älä koskaan lataa uudestaan täysin ladattua akkua. Ylilataaminen lyhentää akun käyttöikää.
- Lataa akku huoneen lämpötilassa välillä 10 °C - 40 °C. Anna kuumen akun jäähtyä ennen lataamista.
- Lataa akkupaketti, jos et käytä sitä pitkään aikaan (yli kuusi kuukautta).

KOKOONPANO

⚠HUOMIO: Varmista aina, että kone on sammutettu ja akku irrotettu, ennen kuin koneelle tehdään mitään toimenpiteitä.

Etusuuttimen asentaminen

- Löysää kahta ruuvia kuusioavaimella ja vedä ne sitten kokonaan ulos.
► **Kuva1:** 1. Ruuvi
- Varmista, että etusuuttimessa oleva Makita-logo on suunnattu kuvan mukaisesti ja liitä etusuutin sitten koneeseen.
► **Kuva2:** 1. Etusuutin
- Kiristä ruuvit kuusioavaimella.
► **Kuva3:** 1. Ruuvi

Lattasuuttimen tai jatkosuuttimen asentaminen

Lisävaruste

- Kiinnitä sovitinputki etusuuttimeen ja lukitse se paikoilleen kiertämällä sitä vastapäivään.
► **Kuva4:** 1. Sovitinputki 2. Etusuutin
- Kiinnitä lattasuutin tai jatkosuutin sovitinputkeen ja lukitse se paikalleen kiertämällä.
► **Kuva5:** 1. Lattasuutin 2. Jatkosuutin 3. Sovitinputki

Olkahihnan kiinnittäminen

Lisävaruste

⚠HUOMIO: Varmista, että kiinnität olkahihnan soljet luotettavasti kiinni koneeseen. Jos soljet ovat kiinnitetty huolimattomasti, ne voivat irrota ja aiheuttaa henkilövamman.

⚠HUOMIO: Käytä vain tälle työkalulle tarkoitettua olkahihnaa. Muiden olkahihnojen käyttö voi aiheuttaa henkilövamman.

Kiinnitä olkahihnan soljet koneeseen kuvan osoittamalla tavalla.

► **Kuva6:** 1. Salpa

Voit kiinnittää olkahihnan koneeseen kuvan mukaisesti myös kiinnittämällä olkahihnan toisen pään olkahihnan solkeen.

► **Kuva7:** 1. Solki

TOIMINTOJEN KUVAUS

⚠️HUOMIO: Varmista aina ennen säätöjä ja tarkastuksia, että kone on sammutettu ja akkupaketti irrotettu.

Akun asentaminen tai irrottaminen

⚠️HUOMIO: Sammuta kone aina ennen akun kiinnittämistä tai irrottamista.

⚠️HUOMIO: Pidä koneesta ja akkupaketista tiukasti kiinni, kun irrotat tai kiinnität akkupakettia. Jos kone tai akkupaketti putoaa käsistäsi, ne voivat vaurioitua tai aiheuttaa henkilövamman.

⚠️HUOMIO: Työnnä akkupaketti aina pohjaan asti, niin että punainen ilmaisin ei enää näy. Jos akku ei ole kunnolla paikallaan, se voi pudota koneesta ja aiheuttaa vammoja joko sinulle tai sivullisille.

⚠️HUOMIO: Älä käytä voimaa akun asennuksessa. Jos akku ei liu'u paikalleen helposti, se on väärässä asennossa.

► **Kuva8:** 1. Punainen merkkivalo 2. Painike 3. Akkupaketti

Irrota akkupaketti painamalla akun etupuolella olevaa painiketta ja liu'uttamalla akku ulos koneesta.

Akku liitetään sovittamalla akun kieleke rungon uraan ja työntämällä se sitten paikoilleen. Työnnä akku pohjaan asti niin, että kuulet sen napsahavan paikoilleen. Jos painikkeen yläpuolella näkyy punainen ilmaisin, akku ei ole lukkiutunut täysin paikoilleen.

Akun jäljellä olevan varaustason ilmaisin

Vain akkupaketeille ilmaisimella

► **Kuva9:** 1. Merkkivalot 2. Tarkistuspainike

Painamalla tarkistuspainiketta saat näkyviin akun jäljellä olevan varauksen. Merkkivalot palavat muutaman sekunnin ajan.

Merkkivalot			Akussa jäljellä olevan varaus
Palaa	Pois päältä	Viilkuu	
■	□	▬	75% - 100%
■	■	□	50% - 75%
■	■	□	25% - 50%
■	□	□	0% - 25%
▬	□	□	Lataa akku.
■	■	□	Akussa on saattanut olla toimintahäiriö.
□	□	■	

HUOMAA: Ilmoitettu varaustaso voi erota hieman todellisesta varaustasosta sen mukaan, millaisissa oloissa ja missä lämpötilassa laitetta käytetään.

Koneen/akun suojausjärjestelmä

Kone on varustettu koneen/akun suojausjärjestelmällä. Tämä järjestelmä pidentää koneen ja akun käyttöikää katkaisemalla automaattisesti moottorin virran. Kone pysähtyy automaattisesti kesken käytön, jos siinä tai akussa ilmenee jokin seuraavista tilanteista:

Ylikuormitussuoja

Kun konetta tai akkua käytetään tavalla, jossa virrankulutus on suuri, kone pysähtyy automaattisesti ilmoittamatta tästä. Katkaise tässä tilanteessa koneesta virta ja lopeta ylikuormitustilan aiheuttanut käyttö. Käynnistä sitten kone uudelleen kytkemällä siihen virta.

Ylikuumenemissuoja

Kun kone tai akku ylikuumentuu, kone pysähtyy automaattisesti. Anna tällöin koneen ja akun jäähtyä, ennen kuin kytket virran uudelleen päälle.

Ylipurkautumissuoja

Kun akun varaus on riittämätön, kone pysähtyy automaattisesti. Irrota tässä tapauksessa akku koneesta ja lataa akku.

Kytkimen käyttäminen

⚠️VAROITUS: Varmista ennen akun asentamista koneeseen, että liipaisinkytkin toimii oikein ja palautuu OFF-asentoon, kun se vapautetaan.

► **Kuva10:** 1. Liipaisinkytkin

Käynnistä kone liipaisinkytkintä painamalla. Mitä voimakkaammin liipaisinkytkintä painetaan, sitä voimakkaammin kone puhalttaa. Pysäytä vapauttamalla liipaisinkytkin.

Vakionopeussäädin

Vakionopeussäätimen avulla käyttäjä voi pitää koneen nopeuden samana, vaikka kytkintä ei paineta. Nopeutta voi nostaa painamalla hallintavipua eteenpäin. Nopeutta voi pienentää vetämällä hallintavipua taaksepäin.

► **Kuva11:** 1. Hallintavipu

Vahinkokäynnistyksen estotoiminto

Kone ei käynnisty, vaikka liipaisinkytkintä painettaisiin akkupaketin asennuksen aikana. Voit käynnistää koneen vapauttamalla ensin liipaisinkytkimen ja painamalla sitä sitten.

TYÖSKENTELY

⚠️HUOMIO: Älä aseta konetta maahan, kun se on kytketty päälle. Hiekkaa tai pölyä voi päästä sisään imuaukon kautta, mikä voi aiheuttaa toimintahäiriön tai henkilövamman.

Pitele konetta tukevasti kädessä ja suorita puhallus liikuttamalla sitä hitaasti ympäriinsä. Jos puhallat rakennuksen, suuren kiven tai ajoneuvon ympärillä, suuntaa suutin siivuun. Kun puhallat nurkkaa, aloita nurkasta ja jatka siten laajemmalle alueelle.

► **Kuva12**

KUNNOSSAPITO

⚠️HUOMIO: Varmista aina ennen tarkastusta tai ylläpitotoimia, että kone on sammutettu ja akkupaketti irrotettu.

Tuotteen TURVALLISUUDEN ja LUOTETTAVUUDEN takaamiseksi korjaukset, muut huoltotyöt ja säädöt on teetettävä Makitan valtuutetussa huoltopisteessä Makitan varaosia käyttäen.

VIANMÄÄRITYS

Tarkista kone ensin itse, ennen kuin viet sen korjattavaksi. Jos havaitset ongelman, johon ei löydy ratkaisua ohjeista, älä yritä purkaa konetta. Vie se sen sijaan valtuutettuun Makita-huoltoon. Käytä korjaamiseen aina alkuperäisiä Makita-varaosia.

Epänormaali tila	Todennäköinen syy (toimintahäiriö)	Korjaus
Moottori ei käy.	Akkupakettia ei ole asennettu.	Kiinnitä akku paikalleen.
	Akkuongelma (alijännite)	Lataa akku. Jos lataaminen ei toimi tehokkaasti, vaihda akku.
	Vetojärjestelmä ei toimi oikein.	Pyydä valtuutettua huoltoliikettäsi korjaamaan laite.
Moottori pysähtyy lyhyen käytön jälkeen.	Akun varaustila on alhainen.	Lataa akku. Jos lataaminen ei toimi tehokkaasti, vaihda akku.
	Ylikuumentuminen.	Lopeta koneen käyttö, jotta se saa tilaisuuden jäähtyä.
Kone ei saavuta maksiminopeutta.	Akkua ei ole asennettu oikein.	Asenna akkupaketti tämän käyttöohjeen ohjeiden mukaan.
	Akun teho laskee.	Lataa akku. Jos lataaminen ei toimi tehokkaasti, vaihda akku.
	Vetojärjestelmä ei toimi oikein.	Pyydä valtuutettua huoltoliikettäsi korjaamaan laite.
Epänormaali ääriä: ⇒ pysäytä kone välittömästi!	Vetojärjestelmä ei toimi oikein.	Pyydä valtuutettua huoltoliikettäsi korjaamaan laite.
Moottori ei pysähdy: ⇒ Poista akku välittömästi!	Sähköinen tai elektroninen toimintahäiriö.	Poista akku ja pyydä valtuutettua huoltoliikettäsi korjaamaan laite.

Koneen puhdistus

Puhdista kone pyyhkimällä pölyt kuivalla liinalla tai kostuta liina saippuaveteen ja rutista kuivaksi.

► **Kuva13**

HUOMAUTUS: Älä koskaan käytä bensiiniä, ohenteita, alkoholia tai tms. aineita. Muutoin pinta voi halkeilla tai sen värit ja muoto voivat muuttua. Muutoin laitteeseen voi tulla värjäytyymiä, muodon vääristymiä tai halkeamia.

Poista pöly tai lika koneen takana olevan imuaukon ympäristöstä.

► **Kuva14:** 1. Imuaukko

Säilytys

Koneen pohjassa on reikä, josta se on kätevä ripustaa seinään kiinnitettyyn naulaan tai ruuviin. Varastoi kone pois lasten ulottuvilta ja suojaan kosteudelta ja sateelta.

► **Kuva15:** 1. Reikä

LISÄVARUSTEET

⚠HUOMIO: Seuraavia lisävarusteita tai -laitteita suositellaan käytettäväksi tässä ohjeessa kuvattun Makita-tuotteen kanssa. Muiden lisävarusteiden tai -laitteiden käyttö voi aiheuttaa henkilövahinkoja. Käytä lisävarusteita ja -laitteita vain niiden käyttötarcoituksen mukaisesti.

Jos tarvitset apua tai yksityiskohtaisempia tietoja seuraavista lisävarusteista, ota yhteys paikalliseen Makitan huoltoon.

- Sovitinputki
- Jatkosuutin
- Lattasuutin
- Olkahihna
- Aito Makitan akku ja laturi

HUOMAA: Jotkin luettelossa mainitut varusteet voivat sisältyä laitetoimitukseen vakiovarusteina. Ne voivat vaihdella maittain.

SPECIFIKĀCIJAS

Modelis:		DUB184
Parametri	Gaisa plūsma	0–13,0 m ³ /min
	Gaisa plūsmas ātrums (vidējais)	0–43,2 m/s
	Gaisa plūsmas ātrums (maksimālais)	0–52,1 m/s
Kopējais garums (ar priekšējo uzgali)		825 mm
Nominālais spriegums		Līdzstrāva 18 V
Neto svars		2,5–3,0 kg

- Nepārtrauktās izpētes un izstrādes programmas dēļ šeit uzrādītās specifikācijas var tikt mainītas bez brīdinājuma.
- Atkarībā no valsts specifikācijas var atšķirties.
- Svārs var būt atšķirīgs atkarībā no papildierīces(-ēm), tostarp akumulatora kasetnes. Tabulā ir attēlota vieglākā un smagākā kombinācija atbilstoši EPTA procedūrai 01/2014.

Piemērotā akumulatora kasetne

BL1815N / BL1820 / BL1820B / BL1830 / BL1830B / BL1840 / BL1840B / BL1850 / BL1850B / BL1860B

- Dažas no iepriekš norādītajām akumulatora kasetnēm var nebūt pieejamas atkarībā no jūsu mītnes reģiona.

▲BRĪDINĀJUMS: Izmantojiet vienīgi iepriekš norādītās akumulatora kasetnes. Cita tipa akumulatora kasetņu izmantošana var radīt traumu un/vai aizdegšanās risku.

Simboli

Zemāk ir attēloti simboli, kas attiecas uz iekārtu. Pirms darbarīka izmantošanas pārliecinieties, vai pareizi izprotat to nozīmi.

	Esiet īpaši rūpīgs un uzmanīgs.
	Izlasiet lietošanas rokasgrāmatu.
	Netuviniet rokas rotējošām daļām.
	Neļaujiet nevienam atrasties darba vietas tuvumā.
	Izmantojiet acu un ausu aizsargus.
	Nepakļaujiet mitruma iedarbībai.

	Tikai ES valstīs Neizmetiet elektroiekārtas vai akumulatoru mājāsaimniecības atkritumos! Saskaņā ar Eiropas direktīvu par elektrisko un elektronisko iekārtu atkritumiem, kā arī par baterijām un akumulatoriem, un bateriju un akumulatoru atkritumiem un to štenošanu saskaņā ar valsts likumdošanu lietotais elektriskais aprīkojums, baterijas un akumulators kalpošanas laika beigās jāsavāc atsevišķi un jānogādā atbilstoši pārstrādei vidi saudzējošā veidā.
--	--

Paredzētā lietošana

Šis darbarīks ir paredzēts putekļu pūšanai.

Trokšņa līmenis

Tipiskais A svērtais trokšņa līmenis noteikts saskaņā ar EN50636-2-100:

Skaņas spiediena līmeni (L_{pA}): 86,6 dB (A)

Mainīgums (K): 1,4 dB (A)

Skaņas jaudas līmeni (L_{WA}): 93,5 dB (A)

Mainīgums (K): 2,7 dB (A)

PIEZĪME: Paziņotā trokšņa emisijas vērtība noteikta atbilstoši standarta pārbaudes metodei, un to var izmantot, lai salīdzinātu vienu darbarīku ar citu.

PIEZĪME: Paziņoto trokšņa emisijas vērtību arī var izmantot iedarbības sākotnējā novērtējumā.

▲BRĪDINĀJUMS: Lietojiet ausu aizsargus.

▲BRĪDINĀJUMS: Trokšņa emisija patiesos darba apstākļos var atšķirties no paziņotās vērtības atkarībā no darbarīka izmantošanas veida un jo īpaši atkarībā no apstrādājamā materiāla veida.

▲BRĪDINĀJUMS: Lai aizsargātu lietotāju, nosakiet drošības pasākumus, kas pamatoti ar iedarbību reālos darba apstākļos (ņemot vērā visus ekspluatācijas cikla posmus, piemēram, laiku, kamēr darbarīks ir izslēgts un kad darbojas tukšgaitā, kā arī palaišanas laiku).

Vibrācija

Vibrācijas kopējā vērtība (trīsasu vektora summa) noteikta atbilstoši EN50636-2-100:

Darba režīms: darbība bez slodzes

Vibrācijas izmēte (a_{hv}): 2,5 m/s² vai mazāk

Mainīgums (K): 1,5 m/s²

PIEZĪME: Paziņotā kopējā vibrācijas vērtība noteikta atbilstoši standarta pārbaudes metodei, un to var izmantot, lai salīdzinātu vienu darbarīku ar citu.

PIEZĪME: Paziņoto kopējo vibrācijas vērtību arī var izmantot iedarbības sākotnējā novērtējumā.

▲BRĪDINĀJUMS: Vibrācijas emisija patiesos darba apstākļos var atšķirties no paziņotās vērtības atkarībā no darbarīka izmantošanas veida un jo īpaši atkarībā no apstrādājamā materiāla veida.

▲BRĪDINĀJUMS: Lai aizsargātu lietotāju, nosakiet drošības pasākumus, kas pamatoti ar iedarbību reālos darba apstākļos (ņemot vērā visus ekspluatācijas cikla posmus, piemēram, laiku, kamēr darbarīks ir izslēgts un kad darbojas tukšgaitā, kā arī palaides laiku).

EK atbilstības deklarācija

Tikai Eiropas valstīm

EK atbilstības deklarācija šajā lietošanas rokasgrāmatā ir iekļauta kā A pielikums.

DROŠĪBAS BRĪDINĀJUMI

Bezvadu pūtēja drošības norādījumi

▲BRĪDINĀJUMS: Izlasiet visus drošības brīdinājumus un visus norādījumus. Brīdinājumu un norādījumu neievērošanas gadījumā var rasties elektriskās strāvas trieciens, ugunsgrēks un/vai nopietnas traumas.

Glabājiet visus brīdinājumus un norādījumus, lai varētu tajos ieskatīties turpmāk.

Apmācība

1. Uzmanīgi izlasiet norādījumus. Izprotiet darbarīka vadības funkcijas un uzziniet, kā pareizi lietot pūtēju.
2. Šo pūtēju nedrīkst izmantot bērni, personas ar samazinātām fiziskām, uztveres vai garīgām spējām, personas, kam trūkst pieredzes un zināšanu, vai personas, kas nav izlasījušas šos norādījumus. Vietējie likumi var noteikt lietotāja vecuma ierobežojumu.
3. Neizmantojiet pūtēju, ja tuvumā ir cilvēki, jo īpaši bērni, vai mājdzīvnieki.
4. Nemiet vērā, ka par negadījumiem vai apdraudējumu, kas radīts citiem cilvēkiem vai to īpašumam, ir atbildīgs operators vai lietotājs.

Sagatavošanās

1. Lietojot pūtēju, vienmēr uzvelciet piemērotus apavus un garās bikses.
2. Nenēsājiēt brīvi krītošu apģērbu vai rotaslietas, kuras var iesūkt gaisa ieplūdes atverē. Raugieties, lai gari mati nenonāktu gaisa ieplūdes atveru tuvumā.

3. Kad izmantojat mehāniskos darbarīkus, vienmēr valkājiet aizsargbrilles, lai pasargātu acis. Aizsargbrillēm jāatbilst šādiem standartiem: ANSI Z87.1 ASV, EN 166 Eiropā un AS/NZS 1336 Austrālijā/Jaunzēlandē. Austrālijā/Jaunzēlandē ar likumu noteikts, ka darba laikā jāizmanto arī sejsargs.

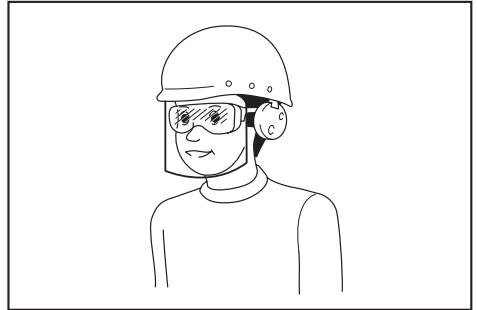

Darba devējam ir jānodrošina tas, lai darbarīka operatori un citas tiešajā darba vietā esošās personas izmantotu vajadzīgo aizsargaprīkojumu.

4. Lai novērstu putekļu radītu kairinājumu, ieteicams izmantot sejas masku.
5. Strādājot ar ierīci, vienmēr valkājiet neslīdošus aizsargapavus. Pret slīdēšanu nodrošināti aizsargzābaki un aizsargkurpes ar slēgtu purngalu samazinās traumu risku.

Ekspluatācija

1. Tālāk norādītajās situācijās izslēdziet pūtēju, izņemiet akumulatora kasetni un pārliecinieties, vai visas kustīgās daļas ir pilnībā apstājušās.
 - Kad atstājat pūtēju neuzraudzītu.
 - Pirms nosprostojumu tīrīšanas.
 - Pirms pārbaudes, tīrīšanas vai jebkādiem citiem ar pūtēju saistītiem darbiem.
 - Ja pūtējs sāk neparasti vibrēt.
2. Strādājiet ar pūtēju tikai dienas gaismā vai labā maksimālajā apgaismojumā.
3. Nenoliecieties pārāk tālu un vienmēr saglabājiet līdzsvaru un stabilu pamatu zem kājām.
4. Strādājot nogāzē, raugieties, lai jums būtu stabils kāju atbalsts.
5. Pārvietojieties staigājot, nekad neskrieniet.
6. Raugieties, lai dzesēšanas gaisa ieplūdes atveres nebūtu bloķētas.
7. Aizliegts pūst grūzus blakusstāvētāju virzienā.
8. Izmantojiet pūtēju ieteiktajā pozīcijā un uz drošas virsmas.
9. Neizmantojiet pūtēju augstās vietās.
10. Strādājot ar pūtēju, nekad nevērsiet uzgali pret tuvumā esošiem cilvēkiem.
11. Nenobloķējiet iesūkšanas atveri un/vai pūšanas atveri.
 - Strādājot putekļainā vidē, raugieties, lai putekļi vai neīrūmi nenobloķētu iesūkšanas vai pūšanas atveri.
 - Izmantojiet tikai Makita apstiprinātos uzgaļus.
 - Neizmantojiet pūtēju, lai piepūstu bumbas, gumijas laivas vai līdzīgus priekšmetus.

12. Nestrādājiet ar pūtēju atvērto logu un līdzīgu vietu tuvumā.
13. Strādājiet ar pūtēju tikai saprātīgā dienas laikā – nedarbiniet to agri no rīta vai vēlu naktī, jo tas var traucēt citiem cilvēkiem.
14. Pirms pūšanas ieteicams ar grābekļiem un slotām uzirdināt neftirumus.
15. Ja pūtējs saņem triecienu no kāda objekta vai ir dzirdama neparasta skaņa, vai jūtama neparasta vibrācija, nekavējoties izslēdziet pūtēju. Pirms atsākat pūtēja lietošanu, izņemiet akumulatora kasetni no pūtēja un pārbaudiet, vai pūtējs nav bojāts. Ja pūtējs ir bojāts, nogādājiet to Makita pilnvarotā servisa centrā, lai veiktu remontu.
16. Neievietojiet pirkstus vai priekšmetus iesūkšanas vai pūšanas atverē.
17. Nepieļaujiet nejašu iedarbināšanu. Pirms ievietojat akumulatora kasetni pūtējā un paceļat vai pārnēsājat pūtēju, pārbaudiet, vai slēdzis ir izslēgšanas pozīcijā. Pūtēja nešana ar pirkstu uz slēdža vai jaudas nodrošināšana, kad pūtēja slēdzis ir ieslēgšanas pozīcijā, palielina negadījumu rašanās risku.
18. Aizliegts pūst bīstamus priekšmetus, piemēram, naglas, stikla lauskas vai asmeņus.
19. Neizmantojiet pūtēju ugunsnedrošu materiālu tuvumā.
20. Centieties ilgstoši neizmantot pūtēju zemā temperatūrā.

Apkope un glabāšana

1. Lai garantētu drošu pūtēja ekspluatāciju, vienmēr pārbaudiet, vai cieši pieskrūvēti visi uzgriežņi, bultskrūves un skrūves.
2. Ja detaļas ir nolietojušās vai bojātas, nomainiet tās ar Makita apstiprinātām detaļām.
3. Glabājiet pūtēju sausā, bērniem nepieejamā vietā.
4. Kad pārtraucat pūtēja darbību, lai to pārbaudītu, apkoptu, novietotu glabāšanā vai nomainītu kādu tā piederumu, izslēdziet pūtēju, pārliicinieties, ka visas kustīgās detaļas ir pilnībā apstājušās, un izņemiet akumulatora kasetni. Pirms veicat jebkādas darbus ar pūtēju, ļaujiet tam atdzist. Apkopi veiciet rūpīgi un raugieties, lai pūtējs būtu tīrs.
5. Pirms novietošanas glabāšanā vienmēr ļaujiet pūtējam atdzist.
6. Sargiet pūtēju no lietus. Glabājiet pūtēju iekšējā telpā.
7. Kad ceļat pūtēju, ieliecieties ceļos un uzmanieties, lai nesatraumētu muguru.

Bezvada darbarīka lietošana un apkope

1. Uzlādei izmantojiet tikai ražotāja norādītos lādētājus. Vienam akumulatoru tipam paredzēta uzlādētāja izmantošana cita tipa akumulatoru uzlādei var radīt aizdegšanās bīstamību.
2. Izmantojiet mehanizētos darbarīkus tikai ar paredzētajiem akumulatoriem. Jebkura cita tipa akumulatoru izmantošana var radīt traumu un aizdegšanās bīstamību.

3. Kamēr akumulators netiek izmantots, neturiet to blakus metāla priekšmetiem, piemēram, saspraudēm, monētām, atslēgām, naglām, skrūvēm un citiem neliekiem metāla priekšmetiem, kas var savienot izvadus. Akumulatora spaiļu īssavienojums var izraisīt apdegumus vai aizdegšanos.
4. Nepareizas lietošanas gadījumā no akumulatora var izteciēt šķidrums, nepieskarieties tam. Ja nejausi pieskārties šķidrumam, noskalojiet skarto vietu ar ūdeni. Ja šķidrums nokļūst acīs, papildus iepriekš minētajam, vērsieties pie ārsta. No akumulatora iztecejušais šķidrums var izraisīt kairinājumu vai apdegumus.
5. Ja akumulatora bloks vai darbarīks ir bojāts vai pārveidots, nelietojiet to. Bojāti vai pārveidoti akumulatori var darboties nepareizi, izraisot aizdegšanos, sprādzienu vai traumu.
6. Akumulatora bloku un darbarīku nepakļaujiet uguns un pārmērīgi augstas temperatūras ietekmei. Ja akumulatora bloks vai darbarīks tiek pakļauts uguns vai par 130 °C augstākas temperatūras iedarbībai, var notikt sprādziens.
7. Izpildiet visus uzlādes norādījumus un neuzlādējiet akumulatora bloku ārpus norādītajos noteiktā temperatūras diapazona. Nepareiza uzlāde vai temperatūra, kas ir ārpus noteiktā diapazona, var sabojāt akumulatoru un palielināt aizdegšanās draudus.

Elektrodrošība un akumulatora drošība

1. Neatbrīvojieties no akumulatora(-iem), to(-s) dedzinot. Var rasties eksplozija. Skatiet attiecīgos valsts noteikumus, lai uzzinātu īpašus norādījumus izmešanai atkritumos.
2. Akumulatoru(-s) nedrīkst atvērt vai sabojāt. Iztecejušais elektrolīts ir kodīgs un var nodarīt kaitējumu acīm vai ādai. Norijot tas var būt toksisks.
3. Nelādējiet akumulatoru lietū vai mitrās vietās.
4. Nelādējiet akumulatoru ārpus telpām.
5. Neaiztieciot lādētāju, kā arī lādētāja spraudni vai spaiļus ar slapjām rokām.

Apkope

1. Uzticiet sava elektriskā darbarīka apkopi kvalificētam remontstrādniekam, izmantojiet tikai identiskas rezerves daļas. Tas garantēs to, ka elektriskā darbarīka drošības pakāpe nesamazināsies.
2. Nekādā gadījumā nelietojiet bojātus akumulatora blokus. Akumulatora bloka apkopi drīkst veikt tikai to ražotājs vai pilnvaroti apkopes centri.

SAGLABĀJIET ŠOS NORĀDĪJUMUS.

⚠BRĪDINĀJUMS: NEPIEĻAUJIET to, ka labu iemaņu vai izstrādājuma labas pārziņāšanas (darbarīku atkārtoti ekspluatējot) rezultātā vairs stingri neievērojāt šīs izstrādājuma drošības noteikumus.

NEPAREIZI LIETOJOT darbarīku vai neievērojot šajā instrukciju rokasgrāmatā minētos drošības noteikumus, var tikt gūtas smagas traumas.

Svarīgi drošības norādījumi par akumulatora kasetni

1. Pirms akumulatora lietošanas izlasiet visus norādījumus un brīdinājumus, kuri attiecas uz (1) akumulatora lādētāju, (2) akumulatoru un (3) ierīci, kurā tiek izmantots akumulators.
2. Neizjauciet akumulatoru.
3. Ja akumulatora darbības laiks kļūva ievērojami īsāks, nekavējoties pārtrauciet to izmantot. Citādi, tas var izraisīt pārkarsējumu, uzliesmojumu vai pat sprādzienu.
4. Ja elektrolīts nonāk acīs, izskalojiet tās ar tīru ūdens un nekavējoties griezieties pie ārsta. Tas var izraisīt redzes zaudēšanu.
5. Neradiet īssavienojumu akumulatora kasetnē:
 - (1) Nepieskarieties spaiļēm ar elektrību vadošiem materiāliem.
 - (2) Neuzglabājiet akumulatoru kasetni kopā ar citiem metāla priekšmetiem, tādiem kā naglas, monētas u. c.
 - (3) Nepakļaujiet akumulatora kasetni ūdens vai lietus iedarbībai.

Akumulatora īssavienojums var radīt spēcīgu strāvas plūsmu, pārkaršanu, uzliesmojumu un pat sabojāt akumulatoru.

6. Neglabājiet darbarīku un akumulatora kasetni vietās, kur temperatūra var sasniegt vai pārsniegt 50 °C (122 °F).
7. Nededziniet akumulatora kasetni, pat ja tā ir stipri bojāta vai pilnībā nolietota. Akumulatora kasetne uguni var eksplodēt.
8. Uzmanieties, lai neļautu akumulatoram nokrist un nepakļautu to sitienam.
9. Neizmantojiet bojātu akumulatoru.
10. Uz izmantotajiem litiņa jonu akumulatoriem attiecas likumdošanas prasības par bīstamiem izstrādājumiem. Komerciālā transportēšanā, ko veic, piemēram, trešās puses, transporta uzņēmumi, jāievēro uz iesaiņojuma un marķējuma norādītās īpašās prasības. Lai izstrādājumu sagatavotu nosūtīšanai, jāpasaziņās ar bīstamo materiālu speciālistu. Ievērojiet arī citus attiecināmos valsts normatīvus. Vaļējus kontaktus nosedziet ar līmlenti vai citādi pārklājiet, bet akumulatoru iesaiņojiet tā, lai sainī tas nevarētu izkustēties.
11. Lai utilizētu akumulatora kasetni, izņemiet to no darbarīka un likvidējiet drošā vietā. Ievērojiet vietējos noteikumus par akumulatora likvidēšanu.
12. Izmantojiet šos akumulatorus tikai ar izstrādājumiem, kurus norādījis Makita. Ievietojot šos akumulatorus nesaderīgos izstrādājumos, var rasties ugunsgrēks, pārmērīgs karstums, tie var uzsprāgt vai no tiem var iztect elektrolīts.
13. Ja darbarīks netiks lietots ilgu laiku, no tā jāizņem akumulators.

SAGLABĀJIET ŠOS NORĀDĪJUMUS.

⚠UZMANĪBU: Lietojiet tikai oriģinālos Makita akumulatorus. Ja lietojat neoriģinālus Makita akumulatorus vai pārveidotus akumulatorus, tie var uzsprāgt un izraisīt aizdegšanos, traumas un materiālos zaudējumus. Tikš anulēta arī Makita darbarīka un lādētāja garantija.

Ieteikumi akumulatora kalpošanas laika pagarināšanai

1. Uzlādējiet akumulatora kasetni, pirms tā ir pilnībā izlādējusies. Vienmēr, kad ievērojiet, ka darbarīka darba jauda zudusi, apturiet darbarīku un uzlādējiet akumulatora kasetni.
2. Nekad neuzlādējiet pilnībā uzlādētu akumulatora kasetni. Pārmērīga uzlāde saīsina akumulatora kalpošanas laiku.
3. Uzlādējiet akumulatora kasetni istabas temperatūrā 10 °C - 40 °C. Karstai akumulatora kasetnei pirms uzlādes ļaujiet atdzist.
4. Uzlādējiet litiņa jonu akumulatora kasetni, ja to ilgstoši nelietosit (vairāk nekā sešus mēnešus).

MONTĀŽA

⚠UZMANĪBU: Pirms darbarīka regulēšanas vai apkopes vienmēr pārliedzinieties, ka tas ir izslēgts un akumulatora kasetne ir izņemta.

Priekšējā uzgaļa uzstādīšana

1. Atskrūvējiet 2 skrūves ar sešstūru uzgriežņu atslēgu un pilnībā tās izvelciet.
▶ **Att.1:** 1. Skrūve
2. Pārliedzinieties, ka Makita logotips uz priekšējā uzgaļa ir vērsts attēlā parādītajā virzienā, un tad piestipriniet priekšējo uzgali darbarīkam.
▶ **Att.2:** 1. Priekšējais uzgalis
3. Ar sešstūru uzgriežņu atslēgu cieši pievelciet skrūves.
▶ **Att.3:** 1. Skrūve

Plakanā uzgaļa vai uzgaļa pagarinājuma uzstādīšana

Papildpiederumi

1. Pievienojiet adaptera cauruli priekšējam uzgalim un tad pagrieziet to pulksteņrādītāja kustības virzienā, lai nofiksētu.
▶ **Att.4:** 1. Adaptera caurule 2. Priekšējais uzgalis
2. Pievienojiet plakano uzgali vai uzgaļa pagarinājumu adaptera caurulei un tad pagrieziet to, lai nofiksētu.
▶ **Att.5:** 1. Šaurais uzgalis 2. Uzgaļa pagarinājums 3. Adaptera caurule

Pleca siksnas pievienošana

Papildpiederumi

⚠UZMANĪBU: Pārbaidiet, vai pleca siksnas āķi ir stingri piestiprināti pie pūtēja. Ja āķi nav pareizi piestiprināti, tie var atvienoties un izraisīt traumas.

⚠UZMANĪBU: Lietojiet tikai šim darbarīkam paredzēto pleca siksnu. Lietojot citas pleca siksnas, var gūt traumas.

Pievienojiet pleca siksnas āķus darbarīkam, kā redzams attēlā.

► **Att.6:** 1. Āķis

Pleca siksnu var arī pievienot darbarīkam, kā parādīts attēlā, piesitprinot vienu pleca siksnas galu otra plecu siksnas gala sprādzei.

► **Att.7:** 1. Sprādze

FUNKCIJU APRAKSTS

⚠UZMANĪBU: Pirms darbarīka regulēšanas vai tā darbības pārbaudīšanas vienmēr pārlicinieties, ka tas ir izslēgts un akumulatora kasetne ir atvienota.

Akumulatora kasetnes uzstādīšana un izņemšana

⚠UZMANĪBU: Pirms akumulatora kasetnes uzstādīšanas vai izņemšanas vienmēr izslēdziet ierīci.

⚠UZMANĪBU: Uzstādot vai izņemot akumulatora kasetni, cieši satveriet darbarīku un akumulatora kasetni. Ja darbarīks un akumulatora kasetne netiek turēti cieši, tie var izkrist no rokām, šādi radot akumulatora kasetnes bojājumus vai izraisot traumas.

⚠UZMANĪBU: Akumulatora kasetni vienmēr ievietojiet līdz galam, lai nav redzams sarkanas krāsas indikators. Citādi akumulators var nejauši izkrist no ierīces un radīt jums vai apkārtējiem traumas.

⚠UZMANĪBU: Neievietojiet akumulatora kasetni ar spēku. Ja kasetne neslīd ietvarā viegli, tā nav pareizi ielikta.

► **Att.8:** 1. Sarkanas krāsas indikators 2. Poga 3. Akumulatora kasetne

Lai izņemtu akumulatora kasetni, virziet to prom no ierīces, vienlaikus bīdot pogu kasetnes priekšpusē.

Lai uzstādītu akumulatora kasetni, salāgojiet mēlīti uz akumulatora kasetnes ar rievu ietvarā un iebīdīdīt to vietā. Ievietojiet to līdz galam, līdz tā ar klikšķi nofiksējas. Ja pogas augšējā daļā redzams sarkanas krāsas indikators, tas nozīmē, ka tā nav pilnīgi fiksēta.

Atlikušās akumulatora jaudas indikators

Tikai akumulatora kasetnēm ar indikatoru

► **Att.9:** 1. Indikatora lampas 2. Pārbaudes poga

Nospiediet akumulatora kasetnes pārbaudes pogu, lai pārbaudītu akumulatora atlikušo uzlādes līmeni. Indikatoru iedegsies uz dažām sekundēm.

Indikatora lampas			Atlikušā jauda
lededzies	izslēgts	Mirgo	
			No 75% līdz 100%
			No 50% līdz 75%
			No 25% līdz 50%
			No 0% līdz 25%
			Uzlādējiet akumulatoru.
			Iespējama akumulatora kļūme.

PIEZĪME: Reālā jauda var nedaudz atšķirties no norādītās atkarībā no lietošanas apstākļiem un apkārtējās temperatūras.

Darbarīka/akumulatora aizsardzības sistēma

Ierīce ir aprīkota ar ierīces/akumulatora aizsardzības sistēmu. Šī sistēma automātiski izslēdz motora barošanu, tādējādi pagarinot ierīces un akumulatora darbmužu. Lietošanas laikā darbarīks automātiski pārstās darboties, ja darbarīku vai akumulatoru pakļaus kādam no tālāk minētajiem apstākļiem.

Aizsardzība pret pārslodzi

Ja darbarīku/akumulatoru lieto tā, ka tas patērē pārmērīgi lielu strāvas daudzumu, darbarīks automātiski pārstāj darboties bez iepriekšēja brīdinājuma. Šādā gadījumā izslēdziet darbarīku un pārtrauciet darbību, kas izraisīja pārslodzi. Pēc tam ieslēdziet darbarīku, lai atsāktu darbu.

Aizsardzība pret pārkaršanu

Ja darbarīks vai akumulators ir pārkaris, darbarīks automātiski pārstāj darboties. Šādā gadījumā ļaujiet darbarīkam un akumulatoram atdzist un tikai pēc tam atkal ieslēdziet darbarīku.

Aizsardzība pret akumulatora pārmērīgu izlādi

Ja atlikušā akumulatora jauda ir nepietiekama, darbarīks automātiski pārstāj darboties. Šādā gadījumā izņemiet akumulatoru no darbarīka un uzlādējiet to.

Slēdža darbība

⚠BRĪDINĀJUMS: Pirms akumulatora kasetnes uzstādīšanas vienmēr pārbaudiet, vai slēdža mēlīte darbojas pareizi un pēc atlaišanas atgriežas pozīcijā OFF (izslēgts).

► **Att.10:** 1. Slēdža mēlīte

Lai darbinātu darbarīku, vienkārši nospiediet slēdža mēlīti. Darbības ātrums palielinās, stiprāk nospiežot slēdža mēlīti. Lai apturētu darbarīku, atlaidiet slēdža mēlīti.

Ātrumtures funkcija

Ātrumtures funkcija ļauj operatoram uzturēt nemainīgu motora apgriezumu skaitu, nespiežot mēlīti. Lai palielinātu motora apgriezumu skaitu, pagrieziet vadības sviru uz priekšu. Lai mazinātu motora apgriezumu skaitu, pagrieziet vadības sviru atpakaļ.

► **Att.11:** 1. Vadības svira

Nejaušas atkārtotas ieslēgšanas nepieļaušanas funkcija

Ja slēdža mēlīte ir nospiesta, kad ievietojat akumulatora kasetni, darbarīks nesāks darboties. Lai iedarbinātu darbarīku, vispirms atlaidiet slēdža mēlīti vai pagrieziet vadības sviru sākuma pozīcijā un tad atkal nospiediet slēdža mēlīti.

EKSPLUATĀCIJA

⚠UZMANĪBU: Ja darbarīks ir ieslēgts, nelieciet to uz zemes. Smiltis vai putekļi var iekļūt darbarīkā caur iesūkšanas atveri un izraisīt kļūdainu darbību vai traumas.

Ar vienu roku cieši turot darbarīku, sāciet pūšanu un lēnām virziet pūtēju apļveida kustībā. Ja veicat pūšanu pie mājas, liela akmens vai transportlīdzekļa, vērsiet uzmanību prom no šiem objektiem. Lietojot darbarīku stūrī, sāciet no paša stūra un pārvietojieties uz ārpusi.

► **Att.12**

PROBLĒMU NOVĒRŠANA

Pirms vienošanās par remontu vispirms veiciet savu pārbaudi. Ja konstatējat problēmu, kas rokasgrāmatā nav aprakstīta, nemēģiniet izjaukt darbarīku. Tā vietā nododiet darbarīku Makita pilnvarotā apkopes centrā, kur vienmēr tiek izmantotas oriģinālās Makita rezerves daļas.

Neatbilstošas darbības stāvoklis	Iespējamais iemesls (kļūme)	Risinājums
Motors nedarbojas.	Nav ievietota akumulatora kasetne.	Ievietojiet akumulatora kasetni.
	Akumulatora kļūme (zems spriegums)	Uzlādējiet akumulatoru. Ja uzlāde neizdodas, nomainiet akumulatoru.
	Piedziņas sistēma nedarbojas pareizi.	Dodieties to remontēt vietējā pilnvarotā apkopes centrā.
Motors izslēdzas pēc neilgas darbināšanas.	Akumulatora uzlādes līmenis ir par zemu.	Uzlādējiet akumulatoru. Ja uzlāde neizdodas, nomainiet akumulatoru.
	Darbarīks pārkaris.	Pārtrauciet mašīnas lietošanu, lai tas atdzistu.
Darbarīks nespēj sasniegt maksimālo darbības ātrumu.	Nepareizi ievietota akumulatora kasetne.	Uzstādiet akumulatora kasetni, kā aprakstīts šajā rokasgrāmatā.
	Samazinās akumulatora jauda.	Uzlādējiet akumulatoru. Ja uzlāde neizdodas, nomainiet akumulatoru.
	Piedziņas sistēma nedarbojas pareizi.	Dodieties to remontēt vietējā pilnvarotā apkopes centrā.
Pārmērīga vibrācija: ⇒ nekavējoties apturiet mašīnu!	Piedziņas sistēma nedarbojas pareizi.	Dodieties to remontēt vietējā pilnvarotā apkopes centrā.
Motoru nevar apstādināt: ⇒ nekavējoties izņemiet akumulatoru!	Elektriska vai elektroniska kļūme.	Izņemiet akumulatoru un sazinieties ar vietējo pilnvaroto apkopes centru, lai vienos par remontu.

APKOPE

⚠UZMANĪBU: Pirms darbarīka pārbaudes vai apkopes vienmēr pārliecinieties, ka tas ir izslēgts un akumulatora kasetne ir izņemta.

Lai saglabātu izstrādājuma DROŠU un UZTICAMU darbību, remontdarbus, apkopi un regulēšanu uzticiet veikt tikai Makita pilnvarotam vai rūpnīcas apkopes centram, un vienmēr izmantojiet tikai Makita rezerves daļas.

Darbarīka tīrīšana

Tīriet darbarīku, noslaukot putekļus ar sausu drānu vai drānu, kas samērā cēta ziepjūdenī un tad izgriezta.

► **Att.13**

⚠IEVĒRĪBAI: Nekad neizmantojiet gāzoliņu, benzīnu, atšķaidītāju, spirtu vai līdzīgus šķidrumus. Tas var radīt izbalēšanu, deformāciju vai plaisas.

Notīriet putekļus un neīrumus no iesūkšanas atveres darbarīka aizmugurē.

► **Att.14:** 1. Iesūkšanas atvere

Glabāšana

Āķa caurums darbarīka apakšējā daļā ir piemērots darbarīka pakāršanai pie sienas uz naglas vai skrūves. Glabājiet darbarīku bērniem nepieejamā un sausā vietā.

► **Att.15:** 1. Atvere

PAPILDU PIEDERUMI

⚠ UZMANĪBU: Šos piederumus vai papildierīces ir ieteicams lietot kopā ar šajā rokasgrāmatā aprakstīto Makita izstrādājumu. Izmantojot citus piederumus vai papildierīces, var izraisīt traumas. Piederumu vai palīgierīci izmantojiet tikai paredzētajam nolūkam.

Ja jums vajadzīga palīdzība vai precīzāka informācija par šiem piederumiem, vērsieties savā tuvākajā Makita apkopes centrā.

- Adaptera caurule
- Uzgaļa pagarinājums
- Šaurais uzgalis
- Pleca sikсна
- Makita oriģinālais akumulators un lādētājs

PIEZĪME: Daži sarakstā norādītie izstrādājumi var būt iekļauti izstrādājuma komplektācijā kā standarta piederumi. Tie dažādās valstīs var būt atšķirīgi.

SPECIFIKACIJOS

Modelis:		DUB184
Pajėgumai	Oro srautas	0–13,0 m ³ /min
	Oro greitis (vidutinis)	0–43,2 m/s
	Oro greitis (maks.)	0–52,1 m/s
Bendrasis ilgis (su priekiniu antgaliu)		825 mm
Vardinė įtampa		Nuol. sr. 18 V
Grynasis svoris		2,5–3,0 kg

- Atliekame tęsinius tyrimus ir nuolatos tobuliname savo gaminius, todėl čia pateikiamos specifikacijos gali būti keičiamos be įspėjimo.
- Skirtingose šalyse specifikacijos gali skirtis.
- Svoris gali priklausyti nuo priedo (-ų), įskaitant akumulatoriaus kasetę. Lengviausias ir sunkiausias deriniai pagal EPTA 2014 m. sausio mėn. procedūrą yra parodyti lentelėje.

Tinkama akumulatoriaus kasetė







BL1815N / BL1820 / BL1820B / BL1830 / BL1830B / BL1840 / BL1840B / BL1850 / BL1850B / BL1860B

- Atsižvelgiant į gyvenamosios vietos regioną, kai kurios pirmiau nurodytos akumulatoriaus kasetės gali būti neprieinamos.

ĮSPĖJIMAS: Naudokite tik akumulatoriaus kasetes, kurios nurodytos anksčiau. Naudojant bet kurias kitas akumulatoriaus kasetes, gali kilti sužeidimo ir gaisro pavojus.

Simboliai

Toliau yra nurodyti įrangai naudojami simboliai. Prieš naudodami įsitikinkite, ar suprantate jų reikšmę.

	Būkite itin atsargūs ir dėmesingi.
	Perskaitykite instrukcijų vadovą.
	Laikykite rankas toliau nuo sukamųjų dalių.
	Neleiskite pašaliniais asmenims artintis prie įrenginio.
	Naudokite akių ir ausų apsaugines priemones.
	Saugokite nuo drėgmės.
	Taikoma tik ES šalims Neišmeskite elektros įrangos arba akumulatoriaus bloko į buitinius šiukšlynus! Atsižvelgiant į ES direktyvas dėl elektros ir elektroninės įrangos atliekų, dėl baterijų ir akumuliatorių bei baterijų ir akumuliatorių atliekų ir šių direktyvų siekių įgyvendinimą pagal nacionalinius įstatymus, elektros įrangos ir baterijų bei akumuliatorių atliekas būtina surinkti atskirai nuo kitų buitinių atliekų ir atiduoti į antrinių žaliavų perdirbimo aplinkai nekenksmingu būdu punktą.

Numatytoji naudojimo paskirtis

Šis įrenginys skirtas dulkėms išpūsti.

Triukšmas

Įprastas triukšmo A lygis, nustatytas pagal EN50636-2-100:

Garso slėgio lygis (L_{pA}): 86,6 dB (A)

Paklaida (K): 1,4 dB (A)

Garso galios lygis (L_{WA}): 93,5 dB (A)

Paklaida (K): 2,7 dB (A)

PASTABA: Paskelbta (-os) triukšmo reikšmė (-ės) nustatyta (-os) pagal standartinį testavimo metodą ir ji galima naudoti vienam įrankiui palyginti su kitu.

PASTABA: Paskelbta (-os) triukšmo reikšmė (-ės) taip pat gali būti naudojama (-os) norint preliminariai įvertinti triukšmo poveikį.

ĮSPĖJIMAS: Dėvėkite ausų apsaugą.

ĮSPĖJIMAS: Faktiškai naudojant elektrinį įrankį, keliamo triukšmo dydis gali skirtis nuo paskelbtos (-ų) reikšmės (-ių), priklausomai nuo būdų, kuriais yra naudojamas šis įrankis, ir ypač nuo to, kokio tipo ruošinys apdirbamas.

ĮSPĖJIMAS: Siekdami apsaugoti operatorių, būtina įvertinkite saugos priemones, remdamiesi vibracijos poveikio įvertinimu esant faktinėms naudojimo sąlygoms (atsižvelgdami į visas darbo ciklo dalis, pavyzdžiui, ne tik kiek laiko įrankis veikia, bet ir kiek kartų jis yra išjungiamas bei kai jis veikia be aprovų).

Vibracija

Vibracijos bendroji vertė (trიაšio vektoriaus suma) nustatyta pagal EN50636-2-100 standartą:

Darbo režimas: veikimas be aprovos

Vibracijos emisija (a_h): 2,5 m/s² arba mažiau

Paklaida (K): 1,5 m/s²

PASTABA: Paskelbta (-os) vibracijos bendroji (-osios) reikšmė (-ės) nustatyta (-os) pagal standartinį testavimo metodą ir ji galima naudoti vienam įrankiui palyginti su kitu.

PASTABA: Paskelbta (-os) vibracijos bendroji (-osios) reikšmė (-ės) taip pat gali būti naudojama (-os) norint preliminariai įvertinti vibracijos poveikį.

⚠️ ĮSPĖJIMAS: Faktiškai naudojant elektrinį įrankį, keliamos vibracijos dydis gali skirtis nuo paskelbtos (-ų) reikšmės (-ių), priklausomai nuo būdų, kuriais yra naudojamas šis įrankis, ir ypač nuo to, kokio tipo ruošinys apdirbamas.

⚠️ ĮSPĖJIMAS: Siekiami apsaugoti operatorių, būtinai įvertinkite saugos priemones, remdamiesi vibracijos poveikio įvertinimu esant faktinėms naudojimo sąlygoms (atsižvelgdami į visas darbo ciklo dalis, pavyzdžiui, ne tik kiek laiko įrankis veikia, bet ir kiek kartų jis yra išjungiamas bei kai jis veikia be aprovų).

EB atitikties deklaracija

Tik Europos šalis

EB atitikties deklaracija yra pridedama kaip šio instrukcijų vadovo A priedas.

SAUGOS ĮSPĖJIMAI

Saugos instrukcijos dėl akumulatorinio pūstuvo

⚠️ ĮSPĖJIMAS: Perskaitykite visus saugos įspėjimus ir visą instrukciją. Nesilaikydami toliau pateiktų įspėjimų ir instrukcijų galite patirti elektros smūgį, gaisrą ir (arba) sunkų sužeidimą.

Išsaugokite visus įspėjimus ir instrukcijas, kad galėtumėte jas peržiūrėti ateityje.

Mokymas

1. Atidžiai perskaitykite šią instrukciją. Susipažinkite su valdikliais ir kaip tinkamai naudoti pūstavą.
2. Niekada neleiskite, kad pūstavą naudotų asmenys (įskaitant vaikus) su fizine, jutimine ar psichine negalia arba stokojantys patirties ir žinių, ar kurie nėra perskaitę šios instrukcijos, kaip naudoti pūstavą. Pagal vietinius įstatymus operatoriaus amžius gali būti ribojamas.
3. Niekuomet nenaudokite pūstuvo, jei netoliese yra žmonių, ypač vaikų ar naminių gyvūnų.
4. Prisiminkite, kad operatorius yra atsakingas už nelaimingus atsitikimus ar pavojus, kilusius kitiems žmonėms, arba jų turtui padarytą žalą.

Pasiruošimas

1. Naudodami pūstavą, visuomet avėkite tinkamą avalynę ir mūvėkite ilgus kelnes.
2. Nedėvėkite laisvų drabužių ar papuošalų, kuriuos galėtų įtraukti oro įtraukimo anga. Saugokitės, kad oro įtraukimo anga neįtrauktų ilgų plaukų.

3. Visada naudodami elektrinius įrankius užsidėkite apsauginius akinius, kad apsaugotumėte savo akis nuo sužalojimų. Akiniai turi atitikti ANSI Z87.1 reikalavimus JAV, EN 166 reikalavimus Europoje arba AS/NZS 1336 reikalavimus Australijoje / Naujojoje Zelandijoje. Australijoje / Naujojoje Zelandijoje taip pat teisiškai privaloma naudoti veido skydelį.

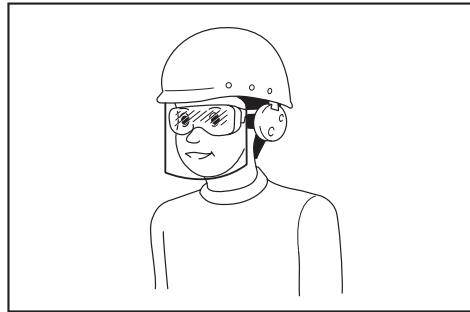

Darbdavys privalo užtikrinti, kad įrankio operatoriai ir kiti šalia jo darbo vietos esantys asmenys naudotų tinkamas apsaugos priemones.

4. Rekomenduojama dėvėti veido kaukę, kad dulкės nedirgintų odos.
5. Naudodami šią mašiną, visada avėkite neslidžią apsauginę avalynę. Neslidūs uždari batai sumažins pavojų susižaloti.

Naudojimas

1. Išjunkite pūstavą ir išimkite akumulatoriaus kasetę. Įsitinkite, kad visos judamosios dalys visiškai sustoję.
 - bet kada baigę naudoti pūstavą.
 - prieš pašalindami užstrigusias medžiagas.
 - prieš atlikdami pūstuvo patikrą, valymą ir prieš pradėdami darbą.
 - jeigu pūstuvą pradeda neįprastai vibruoti.
2. Pūstavą naudokite tik dienos metu arba esant geram dirbtiniam apšvietimui.
3. Nesistenkite pasiekti toliau, nei galite, visuomet išlaikykite pusiausvyrą ir tvirtai remkitės kojomis.
4. Dirbdami nuokalnėse, visada tvirtai stovėkite ant žemės.
5. Vaikščiokite, nebėgiokite.
6. Pasirūpinkite, kad visose vėsinimo oro įtraukimo angose nebūtų šiukšlių.
7. Niekada nepūskite šiukšlių netoli stovinčių asmenų kryptimi.
8. Pūstavą naudokite rekomenduojamoje padėtyje ir stovėdami ant tvirtu paviršiumi.
9. Nenaudokite pūstuvo stovėdami aukštai.
10. Naudodami pūstavą, jokių būdu nenukreipkite antgalio į netoliese esančius žmones.
11. Jokių būdu neuždenkite įtraukimo angos ir (arba) pūstuvo išleidimo angos.
 - Kai dirbate dulкėtoje vietoje, būkite atsargūs, kad neužkimštumėte įsibirmo angos dulкėmis arba nešvarumais.
 - Naudokite tik „Makita“ pateiktus antgalius.

- Nenaudokite pūstuvo kamuoliams, guminėms valtims ir kitiems panašiams daiktams pripūsti.
12. Nenaudokite pūstuvo prie atidaryto lango ir pan.
 13. Pūstuvą rekomenduojama naudoti ne anksti ryte ir ne vėlai vakare, kai galite trukdyti kitiems žmonėms.
 14. Prieš pradėdami pūsti, rekomenduojama grėbliu ar šluota atlaisvinti prikibusias šiukšles.
 15. Pūstuvui atsitrenkus į pašalinius daiktus, iš jo pradėjus skliski neįprastam triukšmui arba jam pradėjus vibruoti, nedelsdami išjunkite pūstuvą, kad sustotų. Išimkite akumuliatoriaus kasetę iš pūstuvo ir, prieš paleisdami jį iš naujo ir vėl naudodami, patikrinkite, ar nėra pažeistas. Jei pūstovas yra pažeistas, dėl remonto kreipkitės į „Makita“ įgaliotuosius techninės priežiūros centrus.
 16. Nekiškite pirštų ar kokių nors kitų daiktų į įtraukimo angą arba pūstuvo išleidimo angą.
 17. Pasirūpinkite, kad netyčia neįjungtumėte įrankio. Prieš įkišdami akumuliatoriaus kasetę, paimdami ar nešdami pūstuvą, visuomet patikrinkite, ar išjungtas jo jungiklis. Nešant pūstuvą uždėjęs pirštą ant jo jungiklio arba įjungiant pūstuvą į elektros tinklą, kai jo jungiklis yra įjungtas, gali įvykti nelaimingas atsitikimas.
 18. Niekada nepūskite pavojingų medžiagų, pvz., vinių, stiklo duženų arba ašmenų.
 19. Nenaudokite pūstuvo būdami netoli degių medžiagų.
 20. Nenaudokite pūstuvo ilgą laiką žemos temperatūros aplinkoje.

Techninė priežiūra ir saugojimas

1. Visos veržlės, varžtai ir sraigčiai turi būti tvirtai prisukti, kad būtų užtikrintos saugios pūstuvo darbo sąlygos.
2. Nusidėvėjusias arba pažeistas dalis pakeiskite „Makita“ pateiktomis dalimis.
3. Pūstuvą laikykite sausoje, vaikams nepasiekiamoje vietoje.
4. Norėdami sustabdyti pūstuvą, kad galėtumėte jį patikrinti, atlikti techninę priežiūrą, padėti sandėliuoti arba pakeisti priedą, išjunkite pūstuvą ir įsitinkite, kad visos judamosios dalys visiškai sustojo, ir išimkite akumuliatoriaus kasetę. Prieš atlikdami kokius nors veiksmus su pūstuvu, palaukite, kol jis atvės. Rėpisingai prižiūrėkite pūstuvą ir rūpinkitės jo švara.
5. Prieš padėdami sandėliuoti, visada palaukite, kol pūstovas atvės.
6. Nelaiykite pūstuvo lietuje. Pūstuvą laikykite patalpoje.
7. Kai pūstuvą keliate, sulenkite kelius ir kelkite atsargiai, kad nesusižalotumėte nugaros.

Akumuliatorinio įrankio naudojimas ir priežiūra

1. Įkraukite naudodami tik gamintojo nurodytą įkroviklį. Įkroviklis, kuris tinka vienam akumuliatorių tipui įkrauti, gali kelti gaisro pavojų, jei bus naudojamas su kitų tipų akumuliatoriais.
2. Elektrinius įrankius naudokite tik su specialiai jiems skirtais akumuliatoriais. Naudojant bet kurį kitą akumuliatorių gali kilti sužeidimo ir gaisro pavojus.

3. Kai akumuliatorius nėra naudojamas, laikykite jį toliau nuo kitų metalinių daiktų, pavyzdžiui, popieriaus sąvaržėlių, monetų, raktų, vinių, varžtų ir kitų mažų metalinių daiktų, dėl kurių gali kilti trumpasis jungimas tarp kontaktų. Akumuliatorių kontaktų trumpasis jungimas gali būti nudegimų arba gaisro priežastimi.
4. Netinkamai naudojant iš akumuliatoriaus gali ištėkėti skysčio. Venkite sąlyčio su juo. Jei sąlytis atsitiktinai įvyko, gausiai nuplaukite vandeniu. Jei skysčio pateko į akis, kreipkitės į gydytoją. Iš akumuliatoriaus išbėgęs skystis gali sudirginti arba nudeginti odą.
5. Nenaudokite sugadintą ar modifikuoto akumuliatoriaus arba įrankio. Sugadinti arba modifikuoti akumuliatoriai gali veikti neįprastai, todėl gali kilti gaisras, sprogimas arba sužalojimo rizika.
6. Saugokite akumuliatorių arba įrankį nuo ugnies ar pernelyg aukštos temperatūros. Dėl ugnies ar 130 °C viršijančios temperatūros gali kilti sprogimas.
7. Laikykitės visų įkrovimo nurodymų ir nekraukite akumuliatoriaus ar įrankio, kai temperatūra neatitinka nurodymuose pateikto temperatūros intervalo. Netinkamai įkraunant arba įkraunant esant kitam nei nustatytas temperatūros intervalui, gali būti sugadintas akumuliatorius ar padidėti gaisro rizika.

Elektros ir akumuliatoriaus sauga

1. Nemeskite akumuliatoriaus (-ių) į ugnį. Akumuliatoriaus elementais gali sprogti. Pasitikrinkite, ar vietiniai įstatymai nenurodo specialaus išmetimo būdo.
2. Neatidarykite ir neardykite akumuliatoriaus (-ių). Ištėkęs elektrolitas yra esdinančioji medžiaga, kuri gali pažeisti akis ar odą. Nurytas jis gali apnuodyti.
3. Nenaudokite akumuliatoriaus lyjant arba drėgnose vietose.
4. Nekraukite akumuliatoriaus lauke.
5. Neimkite įkroviklio, įskaitant įkroviklio kištuką ir gnybtus, drėgnomis rankomis.

Techninė priežiūra

1. Tegu jūsų elektrinio įrankio techninę priežiūrą atlika kvalifikuotas remonto meistras, naudodamas tik identiškas atsargines dalis. Tai užtikrina, kad elektrinis įrankis liks saugus naudoti.
2. Niekada neatlikite pažeistų akumuliatorių techninės priežiūros. Akumuliatorių techninę priežiūrą turi atlikti tik gamintojas arba įgaliotieji techninės priežiūros paslaugų teikėjai.

SAUGOKITE ŠIAS INSTRUKCIJAS.

⚠️ ĮSPĖJIMAS: NELEISKITE, kad patogumas ir gaminio pažinimas (įgyjamas pakartotinai naudojant) susilpnintų griežtą saugos taisyklių, taikytinų šiam gaminiui, laikymąsi.

DĖL NETINKAMO NAUDOJIMO arba saugos taisyklių, kurios pateiktos šioje instrukcijoje, nesilaikymo galima rimtai susižeisti.

Svarbios saugos instrukcijos, taikomos akumulatoriaus kasetei

1. Prieš naudodami akumulatoriaus kasetę, perskaitykite visas instrukcijas ir perspėjimus ant (1) akumuliatorių įkroviklio, (2) akumuliatorių ir (3) akumuliatorių naudojančio gaminio.
2. Neardykite akumulatoriaus kasetės.
3. Jei įrankio darbo laikas žymiai sutrumpėjo, nedelsdami nutraukite darbą su įrankiu. Tai gali kelti perkaitimo, nudegimų ar net sprogimo pavojų.
4. Jei elektrolitas pateko į akis, plaukite jas tyru vandeniu ir nedelsdami kreipkitės į gydytoją. Gali kilti regėjimo praradimo pavojus.
5. Neužtrumpinkite akumulatoriaus kasetės:

- (1) Nelieskite kontaktų degiomis medžiagomis.
- (2) Venkite laikyti akumulatoriaus kasetę kartu su kitais metaliniais daiktais, pavyzdžiui, vinimis, monetomis ir pan.
- (3) Saugokite akumulatoriaus kasetę nuo vandens ir lietaus.

Trumpasis jungimas akumuliatoriuje gali sukelti stiprią srovę, perkaitimą, galimus nudegimus ar net akumulatoriaus gedimą.

6. Nelaikykite įrankio ir akumulatoriaus kasetės vietoje, kur temperatūra gali pasiekti ar viršyti 50 °C.
7. Nedeginkite akumulatoriaus kasetės, net jei yra stipriai pažeista ar visiškai susidėvėjusi. Ugnyje akumulatoriaus kasetė gali sprogti.
8. Saugokite akumuliatorių nuo kritimo ir smūgių.
9. Nenaudokite pažeisto akumulatoriaus.
10. Įdėtoms ličio jonų akumuliatoriams taikomi Pavojingų prekių teisės akto reikalavimai. Komercinis transportas, pvz., trečiųjų šalių, prekių vežimo atstovų, turi laikytis specialaus reikalavimo ant pakuotės ir ženklavimo. Norėdami paruošti siųstiną prekę, pasitarkite su pavojingų medžiagų specialistu. Be to, laikykitės galimai išsamesnių nacionalinių reglamentų. Užklijuokite juosta arba padenkite atvirus kontaktus ir supakuokite akumuliatorių taip, kad ji pakuotėje nejudėtų.
11. Kai išmetate akumulatoriaus kasetę, išimkite ją iš įrankio ir išmeskite saugioje vietoje. Vadovaukitės vietos reglamentais dėl akumuliatorių išmetimo.
12. Baterijas naudokite tik su „Makita“ nurodytais gaminiais. Baterijas įdėjus į netinkamus gaminius gali kilti gaisras, gaminys pernelyg kaisti, kilti sprogimas arba pratekėti elektrolitas.
13. Jei įrankis bus ilgą laiką nenaudojamas, akumuliatorių būtina išimti iš įrankio.

SAUGOKITE ŠIAS INSTRUKCIJAS.

▲PERSPĖJIMAS: Naudokite tik originalų „Makita“ akumuliatorių. Neoriginalaus „Makita“ arba pakeisto akumulatoriaus naudojimas gali nulemti gaisrą, asmens sužalojimą ir pažeidimą. Tai taip pat panaikina „Makita“ suteikiamą „Makita“ įrankio ir įkroviklio garantiją.

Patarimai, ką daryti, kad akumuliatorius veiktų kuo ilgiau

1. Pakraukite akumulatoriaus kasetę prieš jai visiškai išsikraunant. Visuomet nustokite naudoti įrankį ir pakraukite akumulatoriaus kasetę, kai pastebite, kad įrankio galia sumažėjo.
2. Niekada nekraukite iki galo įkrautos akumulatoriaus kasetės. Perkraunant trumpėja akumulatoriaus eksploatacijos laikas.
3. Akumulatoriaus kasetę kraukite esant kambario temperatūrai 10 - 40 °C. Prieš pradėdami krauti, leiskite įkautusiai akumulatoriaus kasetei atvėsti.
4. Įkraukite akumulatoriaus kasetę, jei jos nenaudojate ilgą laiką (ilgiau nei šešis mėnesius).

SURINKIMAS

▲PERSPĖJIMAS: Prieš atlikdami bet kokius darbus prie įrenginio, visada patikrinkite, ar įrenginys išjungtas, o akumulatoriaus kasetė – išimta.

Priekinio antgalio montavimas

1. Šešiabriauniu raktu atsukite 2 varžtus ir juos ištraukite.
► **Pav.1:** 1. Varžtas
2. Įsitikinkite, kad „Makita“ logotipas ant priekinio antgalio yra nukreiptas paveikslėlyje parodyta kryptimi, tada pritvirtinkite antgalį prie įrenginio.
► **Pav.2:** 1. Priekinis antgalis
3. Šešiakampiu raktu priveržkite varžtus.
► **Pav.3:** 1. Varžtas

Plokščiojo arba ilginamojo antgalio montavimas

Pasirenkamasis priedas

1. Pritvirtinkite adapterio vamzdį prie priekinio antgalio ir sukite pagal laikrodžio rodyklę, kad užsifiksuotų.
► **Pav.4:** 1. Adapterio vamzdis 2. Priekinis antgalis
2. Pritvirtinkite plokščiąjį arba ilginamąjį antgalį prie adapterio vamzdžio ir sukite, kad užsifiksuotų.
► **Pav.5:** 1. Plokščiasis antgalis 2. Ilginamasis antgalis 3. Adapterio vamzdis

Perpetės diržo tvirtinimas

Pasirenkamasis priedas

▲PERSPĖJIMAS: Perpetės diržo kablius būtina patikimai prikabininkite prie įrenginio. Nevisiškai prikabininti kabliai gali atsikabinti, todėl galite susižeisti.

▲PERSPĖJIMAS: Būtina naudokite šiam įrankiui skirtą perpetės diržą. Naudojant kitą perpetės diržą galima susižeisti.

Kaip vaizduojama paveikslėlyje, prie įrenginio prikabininkite perpetės diržo kablius.

- **Pav.6:** 1. Kablys

Perpetės diržą taip pat galite pritvirtinti prie įrenginio, kaip parodyta paveikslėlyje. Pritvirtinkite vieną perpetės diržo galą prie perpetės diržo sagties.

► **Pav.7:** 1. Sagtis

VEIKIMO APRAŠYMAS

⚠ PERSPĖJIMAS: Prieš pradėdami reguliuoti įrenginį arba tikrinti jo veikimą, visuomet būtinai išjunkite įrenginį ir išimkite akumuliatoriaus kasetę.

Akumuliatoriaus kasetės uždėjimas ir nuėmimas

⚠ PERSPĖJIMAS: Prieš įdėdami arba išimdami akumuliatoriaus kasetę, visada išjunkite mašiną.

⚠ PERSPĖJIMAS: Įdėdami arba išimdami akumuliatoriaus kasetę, tvirtai laikykite įrenginį ir akumuliatoriaus kasetę. Jeigu įrenginį ir akumuliatoriaus kasetę laikysite netvirtai, jie gali išslysti iš jūsų rankų, todėl įrenginys ir akumuliatoriaus kasetė gali būti sugadinti, o naudotojas sužalotas.

⚠ PERSPĖJIMAS: Akumuliatoriaus kasetę visada įkiškite iki galo, kol nebematysite raudono indikatorius. Kitaip ji gali atsitiktinai iškristi iš mašinos ir sužeisti jus arba aplinkinius žmones.

⚠ PERSPĖJIMAS: Nekiškite akumuliatoriaus kasetės jėga. Jeigu kasetę sunkiai lenda, ją kišate netinkamai.

► **Pav.8:** 1. Raudonas indikatorius 2. Mygtukas 3. Akumuliatoriaus kasetė

Jei norite išimti akumuliatoriaus kasetę, ištraukite ją iš įrenginio, stumdami mygtuką, esantį kasetės priekyje.

Jei norite įdėti akumuliatoriaus kasetę, sulygiuokite liežuvelį ant akumuliatoriaus kasetės su grioveliu korpuse ir įstumkite į jai skirtą vietą. Įdėkite iki galo, kol spragtelėdama užsifiksuos. Jeigu matote raudoną indikatorių viršutinėje mygtuko pusėje, ji nėra visiškai užfiksuota.

Likusios akumuliatoriaus galios rodymas

Tik akumuliatoriaus kasetėms su indikatoriumi

► **Pav.9:** 1. Indikatorių lemputės 2. Tikrinimo mygtukas

Paspauskite akumuliatoriaus kasetės tikrinimo mygtuką, kad būtų rodoma likusi akumuliatoriaus energija. Maždaug trims sekundėms užsidegs indikatorių lemputės.

Indikatorių lemputės			Likusi galia
Šviečia	Nešviečia	Blyksi	
■	□	◐	
■	■	■	75 - 100 %
■	■	■	50 - 75 %
■	■	□	25 - 50 %
■	□	□	0 - 25 %

Indikatorių lemputės			Likusi galia
Šviečia	Nešviečia	Blyksi	
■	□	◐	
■	□	□	Įkraukite akumuliatorių.
■	■	□	Galimai įvyko akumuliatoriaus veikimo triktis.
□	□	■	

PASTABA: Rodmuo gali šiek tiek skirtis nuo faktinės energijos lygio – tai priklauso nuo naudojimo sąlygų ir aplinkos temperatūros.

Įrenginio / akumuliatoriaus apsaugos sistema

Įrenginyje įrengta įrenginio / akumuliatoriaus apsaugos sistema. Ši sistema automatiškai atjungia variklio maitinimą, kad įrenginys ir akumuliatorius ilgiau veiktų. Įrenginys automatiškai išsijungia darbo metu esant vienai iš toliau nurodytų įrenginio arba akumuliatoriaus darbo sąlygų:

Apsauga nuo perkrovos

Kai įrenginys arba akumuliatorius naudojamas taip, kad neįprastai padidėja naudojama elektros srovė, įrenginys automatiškai sustoja be jokių indikacijų. Tokiu atveju išjunkite įrenginį ir nutraukite darbą, dėl kurio kilo perkrova. Tada vėl įjunkite įrenginį.

Apsauga nuo perkaitimo

Kai įrenginys arba akumuliatorius perkaista, įrenginys automatiškai sustoja. Tokiu atveju, prieš vėl jungdami įrenginį, leiskite jam ir akumuliatoriui atvėsti.

Apsauga nuo visiško išsekimo

Kai likusios akumuliatoriaus galios nepakanka, įrenginys automatiškai išsijungia. Tokiu atveju ištraukite akumuliatorių iš įrenginio ir jį įkraukite.

Jungiklio veikimas

⚠ ĮSPĖJIMAS: Prieš įdėdami akumuliatoriaus kasetę į įrenginį, visuomet patikrinkite, ar gaiduko mygtukas gerai veikia, o atleistas grįžta į išjungimo padėtį „OFF“.

► **Pav.10:** 1. Gaidukas

Jei norite paleisti įrenginį, tiesiog paspauskite gaiduką. Greitis didėja stipriau spaudžiant gaiduką. Atleiskite gaiduką, jeigu norite sustabdyti įrenginį.

Pastovaus greičio valdymo funkcija

Pastovaus greičio valdymo funkcija leidžia operatoriui palaikyti pastovų greitį nespaudžiant gaiduko. Norėdami padidinti greitį, sukite valdymo svirtelę į priekį. Norėdami sumažinti greitį, sukite valdymo svirtelę atgal.

► **Pav.11:** 1. Valdymo svirtelė

Apsaugos nuo netyčinio įjungimo funkcija

Net jeigu dedant akumulatoriaus kasetę bus spaudžiamas gaidukas, įrenginys nepasileis. Jei norite įjungti įrenginį, pirmiausia atleiskite gaiduką arba gražinkite valdymo svirtelę iki galo, tada paspauskite gaiduką.

NAUDOJIMAS

▲ PERSPĖJIMAS: Nedėkite veikiančio įrenginio ant žemės. Smėlis ar dulkės gali patekti per įtraukimo angą ir sukelti gedimą arba jus sužaloti.

Tvirtai ranka laikykite įrenginį ir, lėtai vaikščiodami, atlikite pūtimo darbus. Pūsdami aplink pastatą, didelį akmenį arba transporto priemonę, nukreipkite antgalį nuo jų. Naudodami įrenginį kampe, pradėkite pūsti nuo kampo, tuomet pereikite į erdvesnę vietą.

► Pav.12

TECHNINĖ PRIEŽIŪRA

▲ PERSPĖJIMAS: Prieš atlikdami patikrą ir priežiūros darbus, visuomet įsitinkinkite, kad įrenginys yra išjungtas ir akumulatoriaus kasetė yra nuimta.

Kad gamins būtą SAUGUS ir PATIKIMAS, jį taisyti, apžiūrėti ar vykdyti bet kokią kitą priežiūrą ar derinimą turi įgaliotasis kompanijos „Makita“ techninės priežiūros centras; reikia naudoti tik kompanijos „Makita“ pagamintas atsargines dalis.

GEDIMŲ ŠALINIMAS

Prieš kreipdamiesi dėl remonto darbų, pirmiausia patikrinkite gedimus patys. Jeigu susidursite su problemomis, kurios nėra paaiškintos instrukcijoje, nemėginkite ardyti įrenginio. Geriau kreipkitės į įgaliotuosius „Makita“ techninės priežiūros centrus, kuriuose remontui visuomet naudojamos originalios „Makita“ keičiamosios dalys.

Neįprasta būklė	Tikėtina priežastis (triktis)	Ištaisomoji priemonė
Neveikia variklis.	Neįdėta akumulatoriaus kasetė.	Įdėkite akumulatoriaus kasetę.
	Akumulatoriaus problema (per maža įtampa)	Įkraukite akumuliatorių. Jei įkrauti nepavyksta, akumuliatorių pakeiskite.
	Netinkamai veikia pavaros sistema.	Dėl remonto kreipkitės į vietinį įgaliotąjį techninės priežiūros centrą.
Po trumpo naudojimo laikotarpio variklis nustoja veikęs.	Mažas akumulatoriaus įkrovos lygis.	Įkraukite akumuliatorių. Jei įkrauti nepavyksta, akumuliatorių pakeiskite.
	Perkaitimas.	Nesinaudokite įrenginiu ir leiskite jam atvėsti.
Įrenginys nepasiekia didžiausių apsučių.	Akumulatorius netinkamai įdėtas.	Akumulatoriaus kasetę įdėkite, kaip aprašyta šioje naudojimo instrukcijoje.
	Mažėja akumulatoriaus galia.	Įkraukite akumuliatorių. Jei įkrauti nepavyksta, akumuliatorių pakeiskite.
	Netinkamai veikia pavaros sistema.	Dėl remonto kreipkitės į vietinį įgaliotąjį techninės priežiūros centrą.
Neįprasta vibracija: ⇒ nedelsdami sustabdykite įrenginį!	Netinkamai veikia pavaros sistema.	Dėl remonto kreipkitės į vietinį įgaliotąjį techninės priežiūros centrą.
Variklis nesustoja: ⇒ nedelsdami išimkite akumuliatorių!	Elektros ar elektronikos sistemos gedimas.	Išimkite akumuliatorių ir susisiekite su vietiniu įgaliotuoju techninės priežiūros centru dėl remonto.

Įrenginio valymas

Nuvalykite nuo įrenginio dulkes sausu ar muilinu vandeniu sumirkytu ir nugręžtu skuduru.

► Pav.13

PASTABA: Niekada nenaudokite gazolino, benzino, tirpiklio, spirito arba panašių medžiagų. Gali atsirasti išblukimų, deformacijų arba įtrūkimų.

Nuvalykite dulkes arba nešvarumus nuo įrenginio gale esančios įsiurbimo angos.

► Pav.14: 1. Įsiurbimo anga

Laikymas

Įrenginio dugne esanti skylutė kabliui leidžia patogiai pakabinti įrenginį ant vinies ar varžto sienoje. Įrenginį laikykite vaikams nepasiekiamoje vietoje, apsaugotą nuo drėgmės arba lietaus.

► Pav.15: 1. Skylutė

PASIRENKAMI PRIEDAI

⚠ PERSPĖJIMAS: Šiuos priedus arba įtaisus rekomenduojama naudoti su šioje instrukcijoje nurodytu „Makita“ bendrovės gaminiu. Naudojant bet kokius kitus priedus arba įtaisus, gali kilti pavojus sužeisti žmones. Naudokite tik nurodytam tikslui skirtus papildomus priedus arba įtaisus.

Jeigu norite daugiau sužinoti apie tuos priedus, kreipkitės į artimiausią „Makita“ techninės priežiūros centrą.

- Adapterio vamzdis
- Ilginamasis antgalis
- Plokščiasis antgalis
- Perpetės diržas
- Originalus „Makita“ akumulatorius ir įkroviklis

PASTABA: Kai kurie sąraše esantys priedai gali būti pateikti gaminio pakuotėje kaip standartiniai priedai. Jie įvairiose šalyse gali skirtis.

TEHNILISED ANDMED

Mudel:	DUB184	
Võimekus	Õhuvoo maht	0 – 13,0 m ³ /min
	Õhuvoo kiirus (keskmine)	0 – 43,2 m/s
	Õhuvoo kiirus (max)	0 – 52,1 m/s
Üldpikkus (koos eesmise otsakuga)	825 mm	
Nimipinge	Alalisvool 18 V	
Netokaal	2,5–3,0 kg	

- Meie pideva uuringu- ja arendusprogrammi tõttu võidakse tehnilisi andmeid muuta ilma sellest ette teatamata.
- Tehnilised andmed võivad riigiti erineda.
- Kaal võib erineda olenevalt lisaseadistest, kaasa arvatud akukassetist. Kergeim ja raskeim kombinatsioon EPTA-protseduuri 01/2014 kohaselt on toodud tabelis.

Sobiv akukasset

BL1815N / BL1820 / BL1820B / BL1830 / BL1830B / BL1840 / BL1840B / BL1850 / BL1850B / BL1860B

- Mõned eespool loetletud akukassetid ei pruugi olla teie riigis saadaval.

⚠ HOIATUS: Kasutage ainult ülalpool loetletud akukasseid. Muude akukassetide kasutamine võib tekitada vigastusi ja/või tulekahju.

Sümbolid

Alljärgnevalt kirjeldatakse seadmetel kasutatavaid tingimärke. Veenduge, et olete nende tähendusest aru saanud enne seadme kasutamist.

 Olge äärmiselt ettevaatlik ja tähelepanelik.

 Lugege juhendit.

 Hoidke käed pöörlevatest osadest eemal.

 Hoidke kõrvalised isikud eemal.

 Kandke silma- ja kõrvakaitsevahendeid.

 Ärge jätke seadet niiskuse kätte.

 Ainult EL-i riikide puhul
Ärge visake elektriseadmeid ja akusid ära koos majapidamisjätmetega!
Vastavalt Euroopa Parlamendi ja Nõukogu direktiividele elektri- ja elektroonikaseadmete jätmete kohta ning patareide ja akude ning patarei- ja akujätmete kohta ning nende nõuete kohaldamisele liikmesriikides tuleb kasutuskõlbmatuks muutunud elektriseadmed ja akud koguda eraldi ning keskkonnasäästlikult korduv kasutada või ringlusse võtta.

Kavandatud kasutus

Masin on ette nähtud tolmuhumuseks.

Müra

Tüüpiline A-korrigeeritud müratase, määratud standardi EN50636-2-100 kohaselt:

Helirõhutase (L_{pA}): 86,6 dB (A)

Määramatus (K): 1,4 dB (A)

Helivõimsuse tase (L_{WA}): 93,5 dB (A)

Määramatus (K): 2,7 dB (A)

MÄRKUS: Deklareeritud müra väärtust (väärtuseid) on mõõdetud kooskõlas standardse katsemeetodiga ning seda võib kasutada ühe seadme võrdlemiseks teisega.

MÄRKUS: Deklareeritud müra väärtust (väärtuseid) võib kasutada ka mürataseme esmaseks hindamiseks.

⚠ HOIATUS: Kasutage kõrvakaitsemeid.

⚠ HOIATUS: Müratase võib elektritööriista tegelikkuses kasutamise ajal erineda deklareeritud väärtus(t)est olenevalt tööriista kasutusviisidest ja eriti töödeldavast toorikust.

⚠ HOIATUS: Rakendage operaatori kaitsmiseks kindlasti piisavaid ohutusabinõusid, mis põhinevad hinnangulisel müratasemel tegelikus tööolukorras (võttes arvesse tööperioodi kõiki osasid, näiteks korrad, kui seade lülitatakse välja ja seade töötab tühikäigul, lisaks tööajale).

Vibratsioon

Vibratsiooni koguväärtus (kolmeteljeliste vektorite summa) määratud standardi EN50636-2-100 kohaselt:

Töörežiim: töötamine ilma laenguta

Vibratsiooniheide (a_{h1}): 2,5 m/s² või vähem

Määramatus (K): 1,5 m/s²

MÄRKUS: Deklareeritud vibratsiooni koguväärtust (-väärtuseid) on mõõdetud kooskõlas standardse katsemeetodiga ning seda võib kasutada ühe seadme võrdlemiseks teisega.

MÄRKUS: Deklareeritud vibratsiooni koguväärtust (-väärtuseid) võib kasutada ka mürataseme esmaseks hindamiseks.

⚠️HOIATUS: Vibratsioonitase võib elektritööriista tegelikkuses kasutamise ajal erineda deklareeritud väärtus(t)est olenevalt tööriista kasutusviisidest ja eriti töödeldavast toorikust.

⚠️HOIATUS: Rakendage operaatori kaitsmiseks kindlasti piisavaid ohutusabinõusid, mis põhinevad hinnangulisel müratasemel tegelikus töösihtuolukorras (võttes arvesse tööperioodi kõiki osasid, näiteks korrad, kui seade lülitatakse välja ja seade töötab tühikäigul, lisaks tööajale).

EÜ vastavusdeklaratsioon

Ainult Euroopa riikide puhul

EÜ vastavusdeklaratsioon sisaldub käesoleva juhendi Lisas A.

OHUTUSHOIATUSED

Juhtmeta puhuri ohutusjuhised

⚠️HOIATUS: Lugege läbi kõik ohutusohiatused ja juhtnõõrid. Hoiatuste ja juhtnõõride mittejärgmine võib põhjustada elektrišokki, tulekahju ja/või tõsisid vigastusi.

Hoidke edaspidisteks viideteks alles kõik hoiatused ja juhtnõõrid.

Õpe

1. Lugege tähelepanelikult juhiseid. Õppige põhjalikult tundma puhuri juhtimisseadiseid ja õiget kasutamist.
2. Ärge kunagi laske puhurit kasutada lastel, piiratud füüsiliste, sensoorsete või vaimsete võimetega inimestel või puudulike kogemuste või teadmistega isikutel või isikutel, kes ei ole tutvunud nende juhistega. Kohalikud määrad võivad seada piiranguid kasutaja vanusele.
3. Ärge kunagi kasutage puhurit siis, kui läheduses viibivad inimesed (eriti lapsed) või lemmikloomad.
4. Pidage meeles, et omanik või kasutaja vastutab teistele isikutele põhjustatud vigastuste või nende varale tekitatud kahjustuste eest.

Ettevalmistus

1. Kandke puhurit kasutades alati tugevaid jalatseid ja pikki pükse.
2. Ärge kandke keha eemale hoidvaid rõivaid ega ehteid, sest need võidakse õhuväsuvasse imeda. Vältige pikkade juuste sattumist õhuväsuvasse lähedusse.

3. Kandke elektritööriista kasutades oma silmade vigastuste eest kaitsmiseks alati kaitseprille. Prillid peavad vastama USA-s standardile ANSI Z87.1, Euroopas standardile EN 166 või Austraalias/Uus-Meremaal standardile AS/NZS 1336. Austraalias/Uus-Meremaal on näo kaitsmiseks seadusega nõutud ka näokaitsme kasutamine.

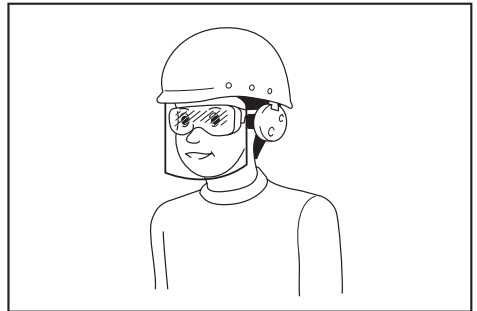

Tööandja kohustus on nõuda, et tööriista operaatorid ja teised tööpiirkonnas viibivad isikud kannaksid sobivat ohutusvarustust.

4. Tolmuäärituse vältimiseks on soovitatav kanda näomaski.
5. Kandke masinaga töötamise ajal alati mittelibisevaid ja kaitsvaid jalatseid. Libisemisvastased, suletud varbaosaga turvasaad ja -kingad vähendavad vigastuste ohtu.

Kasutamine

1. Lülitage puhur välja ja eemaldage akukassett. Veenduge, et kõik liikuvad osad oleks täielikult peatunud.
 - puhuri juurest lahkumise korral.
 - enne ummistuste kõrvaldamist.
 - enne kontrollimist, puhastamist või puhuri parandamist.
 - kui puhur hakkab ebanormaalselt vibreerima.
2. Töötage puhuriga ainult päevavalguses või hea tehisvalgustuse käes.
3. Ärge küünitage liiga kaugele, hoidke alati tasakaalu ja kindlat jalgealust.
4. Jälgige kallakute alati, et teil oleks kindel jalgealune.
5. Kõndige, ärge kunagi jookske.
6. Hoidke kõik jahutusõhu avad prahist puhtad.
7. Ärge kunagi puhuge prahti kõrvalseisjate poole.
8. Hoidke puhurit töötamise ajal soovitatud asendis ja kindlal tasapinnal.
9. Ärge kasutage puhurit kõrgetes kohtades.
10. Puhuri kasutamisel ärge kunagi suunake otsakut läheduses viibijatele.
11. Ärge kunagi tõkestage imiava ja/või puhuri väljalaskeava.
 - Olge tolmustes piirkondades töötamisel ettevaatlik, et tolmu või mustus ei tõkestaks imi- või väljalaskeava.
 - Kasutage ainult Makita pakutavaid otsakuid.
 - Ärge kasutage puhurit pallide, kummi- paatide või muude sarnaste esemete täispuhutamiseks.

- Ärge töötage puhuriga avatud akna jms lähedal.
- Soovitatav on töötada puhuriga ainult mõistlikul ajal – mitte varajastel hommikutundidel ega hilja õhtul, kui võite inimesi häirida.
- Soovitatav on, et kaabiksitle prahi enne puhumist sobivate kaabitsate ja harjadega lahti.
- Kui puhur pörkab mõne võõrkeha vastu või hakkab tekitama ebatavalist müra või vibratsiooni, lülitage puhur viivitamatult välja. Eemaldage akukassett puhurist ning kontrollige puhurit enne taaskäivitamist ja töö jätkamist kahjustuste suhtes. Kui puhur on kahjustunud, pöörduge parandamiseks Makita volitatud hoolduskeskusse.
- Ärge pange sõrmi ega muid esemeid imiavasse ega puhuri väljapuhkeavasse.
- Vältige tahtmatut käivitamist. Veenduge, et lüliti oleks enne akukasseti ühendamist, puhuri töstmist või kandmist väljalülitatud asendis. Kui hoiate puhurit kandes sõrme lülilit või ühendate puhuri vooluvõrku ajal, kui lüliti on sisselülitatud asendis, võite põhjustada õnnetuse.
- Ärge kunagi puhuge ohtlike materjalide, nagu naelte, klaasikildude või teade suunas.
- Ärge kasutage puhurit tuleohtlike materjalide lähedal.
- Vältige puhuri pikaaegset kasutamist madala temperatuuriga keskkonnas.

Hooldus ja hoiudamine

- Puhuri ohutu talitluse tagamiseks hoidke kõik mutrid, poldid ja kruvid tugevasti kinni.
- Kui osad on kulunud või kahjustunud, asendage need Makita pakutavate osadega.
- Hoidke puhurit kuivas ja lastele kättesaamatus kohas.
- Kui peatate puhuri kontrolliks, hoolduseks, hoiule panekuks või lisatarviku vahetamiseks, lülitage puhur välja ja veenduge, et kõik liikuvad osad oleks täielikult peatunud. Seejärel eemaldage akukassett. Enne puhuriga mis tahes töö tegemist laske sellel jahtuda. Hooldage puhurit hoolikalt ja hoidke seda puhtana.
- Enne hoiule panekut laske sellel alati enne maha jahtuda.
- Ärge jätke puhurit vihma kätte. Hoidke puhurit siseruumis.
- Puhuri töstmisel kõverdage kindlasti põlvi ja olge ettevaatlik, et mitte selga vigastada.

Akuga tööriista kasutamine ja hooldus

- Laadige alati laadijaga, mille tootja on heaks kiitnud. Laadija, mis sobib kasutamiseks ühte tüüpi akuga, võib kaasa tuua tulekahjuohtu, kui seda kasutada koos mõnda teist tüüpi akuga.
- Kasutage elektritööriistu üksnes spetsiaalselt neile toodetud akudega. Mis tahes muude akude kasutamine võib tekitada tervisekahjustusi või tulekahjuohtu.
- Kui akut ei kasutata, ärge hoidke seda koos muude metalliesemetega, nagu kirjaklambrid, mündid, võtmed, naelad, kruvid jms väiksed metallised, mis võivad tekitada ühenduse klemmide vahel. Akuklemmide lühis võib põhjustada põletusi ja tulekahjuohtu.

- Väärkasutamise tagajärjel võib akust valguda välja vedelikku; ärge seda puudutage. Kui olete selle vedelikuga siiski kogemata kokku puutunud, uhtke kohta veega. Kui vedelik on sattunud silma, minge arsti juurde. Akust väljalagnud vedelik võib põhjustada ärritust ja põletusi.
- Ärge kasutage akupaketti ega tööriista, mis on kahjustatud või muudetud. Kahjustatud või muudetud akud võivad käituda etteaimamatult, põhjustades süttimis-, plahvatus- või vigastusohu.
- Kaitske akupaketti ja tööriista tule ja kõrge temperatuuri eest. Tule või kõrgema kui 130 °C temperatuuriga kokkupuutumine võib tuua kaasa plahvatuse.
- Pidage kinni kõigist laadimisjuhustest ja ärge laadige akupaketti ega tööriista väljaspool juhendis märgitud temperatuurivahemikku. Valesti või väljaspool märgitud temperatuurivahemikku laadimine võib kahjustada akupaketti ja suurendada süttimisohtu.

Elektriohtus ja aku ohutu talitus

- Ärge visake kasutatud akut (akusid) tulle. Element võib plahvatada. Kasutatud akude käitlemise võimalikud erinõuded leiate kohalikest eeskirjadest.
- Akut (akusid) ei tohi avada ega kahjustada. Väljalagnud elektrolüüt on söövitava toimega ning võib kahjustada silmi ja nahka. See võib osutuda allaneelamisel mürgiseks.
- Ärge laadige akut vihma käes ega märjas keskkonnas.
- Ärge laadige akut välistingimustes.
- Ärge käsitsege laadurit, sh laaduri pistikut ja laadimisterminalle märgade kättega.

Hooldus

- Laske elektritööriista hooldada eksperdil, kes kasutab vaid originaalvaruosi. Siis püsib elektritööriista ohutus.
- Ärge hooldage kahjustatud akupakette. Akupakette võivad hooldada ainult tootja või ametlikud teenusepakkujad.

HOIDKE JUHEND ALLES.

⚠ HOIATUS: ÄRGE UNUSTAGE järgida toote ohutusnõudeid mugavuse või toote (korduskasutamise saavutatud) hea tundmise tõttu.

VALE KASUTUS või kasutusjuhendi ohutuseeskirjade eiramine võib põhjustada tervisekahjustusi.

Akukassettiga seotud olulised ohutusjuhised

- Enne akukasseti kasutamist lugege (1) akulaadil, (2) akul ja (3) seadmel olevad juhtnõupid ja hoiatused läbi.
- Ärge võtke akukassetti lahti.
- Kui tööaeg järsult lüheneb, siis lõpetage kohe kasutamine. Edasise kasutamise tulemuseks võib olla ülekuumenemine, võimalikud põletused või isegi plahvatus.
- Kui elektrolüüt satub silma, siis loputage silma puhta veega ja pöörduge koheselt arsti poole. Selline õnnetus võib põhjustada pimedaksjäämist.

5. **Ärge tekitage akukassetis lühist:**
 - (1) Ärge puutuge klemme elektrijuhtidega.
 - (2) Ärge hoidke akukasseti tööriistakastis koos metallesemetega, nagu naelad, mündid jne.
 - (3) Ärge tehke akukasseti märjaks ega jätke seda vihma kätte.

Aku lühis võib põhjustada tugevat elektrivoolu, ülekuumenemist, põletusi ning ka sea-
det tõsiselt kahjustada.

6. Ärge hoidke tööriista ja akukasseti kohtades, kus temperatuur võib tõusta üle 50 °C.
7. Ärge põletage akukasseti isegi siis, kui see on saanud tõsiselt vigastada või on täiesti kulu-
nud. Akukassetit võib tules plahvatada.
8. Olge ettevaatlik, ärge laske akul maha kukkuda ja vältige lööke.
9. Ärge kasutage kahjustatud akut.
10. Sisalduvatele liitium-ioonakudele võivad kohal-
duda ohtlike kaupade õigusaktide nõuded. Kaubanduslikul transportimisel, näiteks kolman-
date poolte või spordiettevõtete poolt, tuleb järgida pakendil ja siltidel toodud erinõudeid. Transportimiseks ettevalmistamisel on vajalik pidada nõu ohtliku materjali eksperdiga. Samuti tuleb järgida võimalike riiklike regulatsioonide üksikasjalikumaid nõudeid. Katke teibiga või varjake avatud kontaktid ja paken-
dage aku selliselt, et see ei saaks pakendis liukuda.
11. Kasutuskõlbmatuks muutunud akukasseti kõrvaldamiseks eemaldage see tööriistast ja viige selleks ette nähtud kohta. Järgige kasu-
tuskõlbmatuks muutunud aku kõrvaldamisel kohalikke eeskirju.
12. Kasutage akusid ainult Makita heaks kiidetud toodetega. Akude paigaldamine selleks mitte ettenähtud toodetele võib põhjustada süttimist, ülemäärast kuumust, plahvatamist või elektrolüüdi lekkimist.
13. Kui tööriista ei kasutata pika ajaperioodi jook-
sul, tuleb aku tööriistast eemaldada.

HOIDKE JUHEND ALLES.

⚠ETTEVAATUST: Kasutage ainult Makita originaalakusid. Mitte Makita originaalakude või muudetud akude kasutamine võib põhjustada akude süttimise, kehavigastuse ja kahjustuse. Samuti muu-
dab see kehtetuks Makita tööriista ja laadija Makita garantii.

Vihjeid aku maksimaalse kasu- tustaja tagamise kohta

1. Laadige akukasseti enne selle täielikku tühjenemist. Kui märkate, et tööriist töötab väiksema võimsusega, peatage töö ja laadige akukasseti.
2. Ärge laadige täielikult laetud akukasseti. Ülelaadimine lühendab akude kasutusiga.
3. Laadige akukasseti toatemperatuuril 10 °C - 40 °C. Enne laadimist laske kuumenenud akukassetil maha jahtuda.
4. Kui te ei kasuta akukasseti kauem kui kuus kuud, laadige see.

KOKKUPANEK

⚠ETTEVAATUST: Kandke alati hoolt selle eest, et masin oleks enne igasuguseid hooldustöid välja lülitatud ja akukasset eemaldatud.

Eesmise otsaku paigaldamine

1. Keerake 2 kruvi kuuskantvõtmega lahti ja tõm-
make need täielikult välja.
▶ **Joon.1:** 1. Kruvi
2. Veenduge, et eesmisel otsakul olev Makita logo oleks keeratud joonisel näidatud suunas, seejärel ühen-
dage otsak masinaga.
▶ **Joon.2:** 1. Eesmine otsak
3. Keerake kruvid kuuskantvõtmega kinni.
▶ **Joon.3:** 1. Kruvi

Lameda otsaku või pikendusotsaku paigaldamine

Lisatarvik

1. Kinnitage adapteri toru eesmise otsaku külge ja keerake paigale lukustamiseks pärisuunas.
▶ **Joon.4:** 1. Adapteri toru 2. Eesmine otsak
2. Kinnitage lame või pikendusotsak adapteri toru külge ja keerake paigale lukustamiseks pärisuunas.
▶ **Joon.5:** 1. Lame otsak 2. Pikendusotsak 3. Adapteri toru

Õlarihma kinnitamine

Lisatarvik

⚠ETTEVAATUST: Kinnitage õlarihma konksud kindlalt masina külge. Kui konksud ei ole korralikult kinnitatud, võivad need lahti tulla ja vigastusi põhjustada.

⚠ETTEVAATUST: Kasutage kindlasti selle tööriista jaoks mõeldud õlarihma. Teiste õlarihmade kasutamine võib põhjustada vigastusi.

Kinnitage õlarihma konksud masina külge, nagu on joonisel näidatud.

▶ **Joon.6:** 1. Konks

Õlarihma saate joonisel näidatud viisil masina külge kinnitada ka nii, et kinnitad õlarihma ühe poole õlarihma pandla külge.

▶ **Joon.7:** 1. Pannal

FUNKTSIONAALNE KIRJELDUS

⚠ETTEVAATUST: Kandke alati hoolt selle eest, et masin oleks enne reguleerimist ja kontrollimist välja lülitatud ning akukassett eemaldatud.

Akukasseti paigaldamine või eemaldamine

⚠ETTEVAATUST: Lülitage masin alati enne akukasseti paigaldamist või eemaldamist välja.

⚠ETTEVAATUST: Akukasseti paigaldamisel või eemaldamisel tuleb masinat ja akukassetti kindlalt paigal hoida. Kui masinat ja akukassetti ei hoita kindlalt paigal, võivad need käest libiseda ning kahjustada masinat ja akukassetti või põhjustada kehavigastusi.

⚠ETTEVAATUST: Paigaldage akukassett alati täies ulatuses nii, et punane näidik poleks nähtaval. Muidu võib see juhuslikult masinast välja kukkuda ja põhjustada teile või läheduses viibivatele isikutele vigastusi.

⚠ETTEVAATUST: Ärge rakendage akukasseti paigaldamisel jõudu. Kui kassett ei lähe kergesti sisse, pole see õigesti paigaldatud.

► **Joon.8:** 1. Punane näidik 2. Nupp 3. Akukassett

Akukasseti eemaldamiseks libistage see masina küljest lahti, vajutades kasseti esiküljel paiknevat nuppu alla.













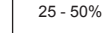

Akukasseti paigaldamiseks joondage akukasseti keel korpuse soonega ja libistage kassett oma kohale. Paigaldage akuadapter alati nii kaugemale, et see lukustuks klõpsatusega oma kohale. Kui näete nupu ülaosas punast osa, pole kassett täielikult lukustunud.

Aku jääkmahutavuse näit

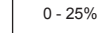
Ainult näidikuga akukassettidele

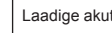
► **Joon.9:** 1. Märkulambid 2. Kontrollimise nupp

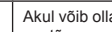
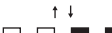
Akukasseti järelejäanud mahutavuse kontrollimiseks vajutage kontrollimise nuppu. Märkulambid süttivad mõneks sekundiks.

Märkulambid			Jääkmahutavus
 Poleb	 Ei pole	 Vilgub	
			75 - 100%
			50 - 75%
			25 - 50%
			0 - 25%
			Laadige akut.
			Akul võib olla tõrge.
			

MÄRKUS: Näidatud mahutavus võib veidi erineda tegelikust mahutavusest olenevalt kasutustingimustest ja ümbritseva keskkonna temperatuurist.

Masina/aku kaitsesüsteem

Masinal on masina/aku kaitsesüsteem. Süsteem lülitab mootori automaatselt välja, et pikendada masina ja aku tööd. Masin seiskub käitamise ajal automaatselt, kui masina või aku kohta kehtib üks järgmistest tingimustest.

Ülekoormuskaitse

Kui masina või aku kasutamise käigus hakkab see tarbima ebaharilikult palju voolu, peatub masin automaatselt ilma igasuguse signaalita. Sel juhul lülitage masin välja ja lõpetage masina ülekoormuse põhjustanud töö. Pärast seda käivitage masin uuesti.

Ülekuumenemiskaitse

Masina või aku ülekuumenemisel seiskub masin automaatselt. Laske sellisel juhul masinal ja akul enne masina uuesti sisselülitamist jahtuda.

Ülelaadimiskaitse

Kui aku jääkmahutavusest ei piisa, seiskub masin automaatselt. Sellisel juhul eemaldage aku masinast ja laadige akut.

Lüliti funktsioneerimine

⚠HOIATUS: Kontrollige alati enne akukasseti masina külge paigaldamist, kas lüliti päästik funktsioneerib nõuetekohaselt ja liigub lahtilaskmisel tagasi väljalülitatud asendisse.

► **Joon.10:** 1. Lüliti päästik

Masina käivitamiseks tuleb lihtsalt vajutada lüliti päästikut. Kiirus kasvab, kui suurendate lüliti päästikule survet. Vabastage seiskamiseks lüliti päästik.

Kiirushoidiku funktsioon

Kiirushoidiku funktsioon võimaldab operaatoril hoida püsivat kiirust ilma päästikule vajutamata. Kiiruse suurendamiseks keerake juhthooba ettepoole. Kiiruse vähendamiseks keerake juhthooba tahapoole.

► **Joon.11:** 1. Juhthoob

Juhusliku taaskäivitamise vältimise funktsioon

Akukasseti paigaldamise ajal ei käivitu masin isegi lüliti päästiku tõmbamisel. Masina käivitamiseks vabastage lüliti päästik või tooge juhthoob tagasi oma kohale ja tõmmake siis lüliti päästikut.

TÖÖRIISTA KASUTAMINE

⚠ETTEVAATUST: Ärge asetage sisselülitatud puhurit maapinnale. Imiavasse võib sattuda liiva ja tolmu, mis võivad põhjustada riket või kehavigastusi.

Hoidke masinat kindlalt käes ja liigutage seda töötamise ajal aeglaselt ringi. Kui puhute hoone, suure kivi või sõiduki ümbrust, siis suunake otsak neist eemale. Kui puhute nurgas, siis alustage nurga seest ja seejärel liikuge suuremale pinnale.

► Joon.12

HOOLDUS

⚠ETTEVAATUST: Enne kontrolli- või hoolustoimingute tegemist kandke alati hoolt selle eest, et masin oleks välja lülitatud ja akukassett eemaldatud.

Toote OHUTUSE ja TÖÖKINDLUSE tagamiseks tuleb vajalikud remonttööd ning muud hooldus- ja reguleerimistööd lasta teha Makita volitatud teeninduskeskustes või tehase teeninduskeskustes. Alati tuleb kasutada Makita varuosi.

VEAOTSING

Enne parandustöökotta pöördumist kontrollige esmalt ise seadet. Ärge proovige masinat lahti võtta, kui leiate probleemi, mida kasutusjuhendis ei kirjeldata. Selle asemel pöörduge Makita volitatud teeninduskeskusesse, kus kasutatakse parandamisel alati Makita tagavaraosi.

Tõrge	Võimalik põhjus (riike)	Lahendus
Mootor ei tööta.	Akukassett ei ole paigaldatud.	Paigaldage akukassett.
	Akuga seotud probleem (alapinge)	Laadige aku. Kui laadimine ei anna tulemust, vahetage aku välja.
	Veosüsteem ei tööta korralikult.	Paluge volitatud teeninduskeskuses teha parandustööd.
Mootor seiskub pärast lühiajalist töötamist.	Aku laetustase on madal.	Laadige aku. Kui laadimine ei anna tulemust, vahetage aku välja.
	Ülekuumenemine.	Lõpetage masina kasutamine ja laske sel maha jahtuda.
Masin ei saavuta suurimat kiirust.	Aku ei ole õigesti paigaldatud.	Paigaldage akukassett juhendis kirjeldatud viisil.
	Aku võimsus langeb.	Laadige aku. Kui laadimine ei anna tulemust, vahetage aku välja.
	Veosüsteem ei tööta korralikult.	Paluge volitatud teeninduskeskuses teha parandustööd.
Ebatavaline vibratsioon: ⇒ seisake masin viivitamatult!	Veosüsteem ei tööta korralikult.	Paluge volitatud teeninduskeskuses teha parandustööd.
Mootor ei seisku: ⇒ eemaldage viivitamatult aku!	Elektri- või elektroonikarike.	Eemaldage aku ja paluge kohalikul ametiikul teeninduskeskusel tööriist remontida.

Masina puhastamine

Masina puhastamiseks pühkige sellelt kuiva või seebivette kastetud ja välja väänatud lapiga tolm.

► Joon.13

TÄHELEPANU: Ärge kunagi kasutage bensiini, vedeldit, alkoholi ega midagi muud sarnast. Selle tulemuseks võib olla luitumine, deformatsioon või pragunemine.

Eemaldage tolm või mustus masina taga asuvast imiavast.

► Joon.14: 1. Imiava

Hoiustamine

Masina all oleva auguga on mugav masinat seinale naela või kruvi otsa riputada. Hoidke masinat lastele kättesaamatus ja vihma- või niiskuskindlas kohas.

► Joon.15: 1. Auk

VALIKULISED TARVIKUD

⚠ETTEVAATUST: Neid tarvikuid ja lisaseadmeid on soovitatav kasutada koos Makita tootega, mille kasutamist selles kasutusjuhendis kirjeldatakse. Muude tarvikute ja lisaseadmete kasutamisega võib kaasneda vigastusoht. Kasutage tarvikuid ja lisaseadmeid ainult otstarbekohaselt.

Saate vajaduse korral kohalikust Makita teeninduskeskusest lisateavet nende tarvikute kohta.

- Adapteri toru
- Pikendusotsak
- Lame otsak
- Õlarihm
- Makita algupärane aku ja laadija

MÄRKUS: Mõned nimekirjas loetletud tarvikud võivad olla lisatud põhivarustusena toote pakendisse. Need võivad riigiti erineda.

ТЕХНИЧЕСКИЕ ХАРАКТЕРИСТИКИ

Модель:		DUB184
Параметры	Объем воздуха	0–13,0 м ³ /мин
	Скорость воздуха (средняя)	0–43,2 м/с
	Скорость воздуха (макс.)	0–52,1 м/с
Общая длина (с передней насадкой)		825 мм
Номинальное напряжение		18 В пост. тока
Масса нетто		2,5 – 3,0 кг

- Благодаря нашей постоянно действующей программе исследований и разработок указанные здесь технические характеристики могут быть изменены без предварительного уведомления.
- Технические характеристики могут различаться в зависимости от страны.
- Масса может отличаться в зависимости от дополнительного оборудования. Обратите внимание, что блок аккумулятора также считается дополнительным оборудованием. В таблице представлены комбинации с наибольшим и наименьшим весом в соответствии с процедурой EPTA 01/2014.

Подходящий блок аккумулятора







BL1815N / BL1820 / BL1820B / BL1830 / BL1830B / BL1840 / BL1840B / BL1850 / BL1850B / BL1860B

- В зависимости от региона вашего проживания некоторые блоки аккумуляторов, перечисленные выше, могут быть недоступны.

⚠ ОСТОРОЖНО: Используйте только перечисленные выше блоки аккумуляторов. Использование других блоков аккумуляторов может привести к травме и/или пожару.

Символы

Ниже приведены символы, используемые для обозначения. Перед использованием убедитесь, что вы понимаете их значение.

	Обратите особое внимание.
	Прочитайте руководство по эксплуатации.
	Руки должны находиться на безопасном расстоянии от вращающихся деталей.
	Не допускайте посторонних лиц к месту выполнения работ.
	Надевайте защитные очки и используйте средства защиты органов слуха.
	Берегите от влаги.
	Только для стран ЕС Не выбрасывайте электрооборудование или аккумуляторы вместе с бытовым мусором!

В соответствии с европейскими директивами об утилизации электрического и электронного оборудования, о батареях и аккумуляторах, а также использованных батареях и аккумуляторах и их применении в соответствии с местными законами электрооборудование, батареи и аккумуляторы, срок эксплуатации которых истек, должны утилизироваться отдельно и передаваться для утилизации на предприятие, соответствующее применяемым правилам охраны окружающей среды.

Назначение

Машина предназначена для сдувания малогабаритного мусора.

Шум

Типичный уровень взвешенного звукового давления (A), измеренный в соответствии с EN50636-2-100:
 Уровень звукового давления (L_{РА}): 86,6 дБ (A)
 Погрешность (K): 1,4 дБ (A)
 Уровень звуковой мощности (L_{WA}): 93,5 дБ (A)
 Погрешность (K): 2,7 дБ (A)

ПРИМЕЧАНИЕ: Заявленное значение распространения шума измерено в соответствии со стандартной методикой испытаний и может быть использовано для сравнения инструментов.

ПРИМЕЧАНИЕ: Заявленное значение распространения шума можно также использовать для предварительных оценок воздействия.

⚠ ОСТОРОЖНО: Используйте средства защиты слуха.

⚠ ОСТОРОЖНО: Распространение шума во время фактического использования электроинструмента может отличаться от заявленного значения в зависимости от способа применения инструмента и в особенности от типа обрабатываемой детали.

⚠ ОСТОРОЖНО: Обязательно определите меры безопасности для защиты оператора, основанные на оценке воздействия в реальных условиях использования (с учетом всех этапов рабочего цикла, таких как выключение инструмента, работа без нагрузки и включение).

Вибрация

Суммарное значение вибрации (сумма векторов по трем осям), определенное в соответствии с EN50636-2-100: Рабочий режим: работа без нагрузки
Распространение вибрации (a_h): 2,5 м/с² или менее
Погрешность (K): 1,5 м/с²

ПРИМЕЧАНИЕ: Заявленное общее значение распространения вибрации измерено в соответствии со стандартной методикой испытаний и может быть использовано для сравнения инструментов.

ПРИМЕЧАНИЕ: Заявленное общее значение распространения вибрации можно также использовать для предварительных оценок воздействия.

⚠ОСТОРОЖНО: Распространение вибрации во время фактического использования электроинструмента может отличаться от заявленного значения в зависимости от способа применения инструмента и в особенности от типа обрабатываемой детали.

⚠ОСТОРОЖНО: Обязательно определите меры безопасности для защиты оператора, основанные на оценке воздействия в реальных условиях использования (с учетом всех этапов рабочего цикла, таких как выключение инструмента, работа без нагрузки и включение).

Декларация о соответствии ЕС

Только для европейских стран

Декларация о соответствии ЕС включена в руководство по эксплуатации (Приложение А).

МЕРЫ БЕЗОПАСНОСТИ

Инструкции по технике безопасности при эксплуатации аккумуляторной воздуходувки

⚠ОСТОРОЖНО: Ознакомьтесь со всеми инструкциями и рекомендациями по технике безопасности. Невыполнение инструкций и рекомендаций может привести к поражению электротоком, пожару и/или тяжелым травмам.

Сохраните брошюру с инструкциями и рекомендациями для дальнейшего использования.

Инструктаж

1. Внимательно прочитайте инструкции. Ознакомьтесь со всеми органами управления и правилами надлежащей эксплуатации воздуходувки.
2. Не разрешайте пользоваться воздуходувкой детям, людям с ограниченными физическими, сенсорными или умственными возможностями, людям, не имеющим соответствующего опыта или знаний для работы с этим оборудованием, а также лицам, не ознакомившимся с этим руководством. В местном законодательстве могут быть предусмотрены возрастные ограничения для операторов.

3. Запрещено эксплуатировать воздуходувку, если поблизости находятся люди (в особенности дети) или животные.
4. Помните о том, что оператор или пользователь несет ответственность за происшествя и опасные ситуации с другими людьми или их собственностью.

Подготовка

1. На время эксплуатации воздуходувки обязательно надевайте длинные брюки и прочную обувь.
2. Не носите свободную одежду или украшения, которые могут быть затянуты в отверстие для притока воздуха. Не допускайте попадания длинных волос в отверстия для притока воздуха.
3. Во время работы с электроинструментом всегда надевайте защитные очки. Очки должны соответствовать ANSI Z87.1 для США, EN 166 для Европы, или AS/NZS 1336 для Австралии и Новой Зеландии. В Австралии и Новой Зеландии оператор также обязан носить защитную маску.

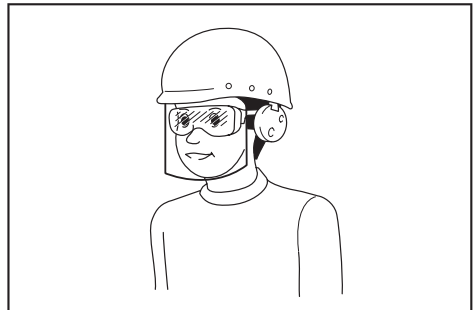

Ответственность за использование средств защиты операторами и другим персоналом вблизи рабочей зоны возлагается на работодателя.

4. Для предотвращения раздражения из-за пыли рекомендуется носить лицевую маску.
5. Во время эксплуатации тачки обязательно надевайте нескользящую защитную обувь. Нескользящая защитная обувь с закрытым носком снижает риск получения травмы.

Эксплуатация

1. Выключите воздуходувку, снимите блок аккумулятора и убедитесь в том, что все движущиеся части остановились, в следующих случаях:
 - если вы оставляете воздуходувку без присмотра;
 - перед устранением засоров;
 - перед проверкой, очисткой или обслуживанием воздуходувки;
 - при появлении в воздуходувке ненормальной вибрации.
2. Используйте воздуходувку только в дневное время или при достаточном искусственном освещении.
3. Не старайтесь дотянуться до чего-либо и постоянно сохраняйте устойчивое положение.
4. Во время работы на склоне занимайте устойчивое положение.
5. Передвигайтесь шагом, не бегите.

6. Не допускайте засорения отверстия для притока охлаждающего воздуха.
7. Запрещено сдувать мусор в направлении людей.
8. Работайте с воздуходувкой только в рекомендованной позе и на ровной твердой поверхности.
9. Не используйте воздуходувку на участках, расположенных на высоте.
10. Не направляйте насадку работающей воздуходувки на близко стоящих людей.
11. Не закрывайте всасывающее и (или) выпускное отверстие воздуходувки.
 - Не допускайте засорения всасывающего или выпускного отверстия воздуходувки пылью или грязью во время работы на пыльных участках.
 - Используйте только насадки, предоставленные компанией Makita.
 - Не используйте воздуходувку для надувания мячей, резиновой лодки или аналогичных предметов.
12. Не используйте воздуходувку рядом с открытым окном и т. п.
13. Использовать воздуходувку рекомендуется исключительно в подходящее время – не рано утром или поздно вечером, когда это может потревожить людей.
14. Перед сдуванием рекомендуется воспользоваться граблями и веником для разрыхления мусора.
15. В случае удара воздуходувки о посторонний предмет или при появлении нехарактерного шума или вибрации немедленно прекратите работу. Перед повторным включением и продолжением работы снимите блок аккумулятора с воздуходувки и убедитесь в отсутствии на ней повреждений. Если воздуходувка повреждена, свяжитесь с авторизованным сервисным центром Makita для выполнения ремонта.
16. Не засовывайте пальцы или другие предметы во всасывающее или выпускное отверстие воздуходувки.
17. Не допускайте случайного запуска. Прежде чем поднимать или переносить воздуходувку или вставлять в нее блок аккумулятора, убедитесь в том, что переключатель находится в выключенном положении. Если при переноске воздуходувки палец пользователя находится на выключателе или питание подается на воздуходувку с включенным выключателем, это может привести к несчастному случаю.
18. Запрещено сдувать опасные материалы, такие как гвозди, осколки стекла или острые предметы.
19. Не используйте воздуходувку вблизи горячих материалов.
20. Избегайте эксплуатации воздуходувки в течение длительного времени в условиях низкой температуры.

Техническое обслуживание и хранение

1. Все гайки, болты и винты должны быть надежно затянуты – это обеспечит безопасность и работоспособность воздуходувки.

2. Если детали изношены или повреждены, замените их деталями, предоставленными компанией Makita.
3. Храните воздуходувку в безопасном месте, недоступном для детей.
4. Перед проверкой, обслуживанием, помещением воздуходувки на хранение или заменой на ней насадки отключите воздуходувку, убедитесь в том, что все движущиеся части полностью остановились, и извлеките блок аккумулятора. Перед выполнением каких-либо работ на воздуходувке дайте ей остыть. Обращайтесь с воздуходувкой осторожно и держите ее в чистоте.
5. Перед помещением на хранение полностью охладите воздуходувку.
6. Не подвергайте воздуходувку воздействию дождя. Храните воздуходувку в помещении.
7. При поднимании воздуходувки сгибайте колени и будьте осторожны, чтобы не повредить спину.

Эксплуатация и обслуживание электроинструмента, работающего на аккумуляторах

1. Заряжайте аккумулятор только зарядным устройством, указанным изготовителем. Зарядное устройство, подходящее для одного типа аккумуляторов, может привести к пожару при его использовании с другим аккумуляторным блоком.
2. Используйте электроинструмент только с указанными аккумуляторными блоками. Использование других аккумуляторных блоков может привести к травме или пожару.
3. Когда аккумуляторный блок не используется, храните его отдельно от металлических предметов, таких как скрепки, монеты, ключи, гвозди, шурупы или другие небольшие металлические предметы, которые могут привести к закорачиванию контактов аккумуляторного блока между собой. Короткое замыкание между контактами аккумуляторного блока может привести к ожогам или пожару.
4. При неправильном обращении из аккумуляторного блока может потечь жидкость. Избегайте контакта с ней. В случае контакта с кожей промойте место контакта обильным количеством воды. В случае попадания в глаза обратитесь к врачу. Жидкость из аккумулятора может вызвать раздражение или ожоги.
5. Не используйте поврежденные или модифицированные инструменты и аккумуляторные блоки. Поврежденные или модифицированные аккумуляторы могут работать некорректно, что может привести к пожару, взрыву или травмированию.
6. Не подвергайте аккумуляторный блок или инструмент воздействию огня или высокой температуры. Воздействие огня или температуры выше 130 °C может привести к взрыву.
7. Следуйте всем инструкциям по зарядке и не заряжайте аккумуляторный блок или инструмент при температурных условиях, выходящих за пределы диапазона, указанного в инструкции. Зарядка ненадлежащим образом или при температурных условиях, выходящих за пределы указанного диапазона, может привести к повреждению батареи и повысить риск пожара.

Электробезопасность

1. **Не бросайте аккумуляторные блоки в огонь.** Они могут взорваться. Уточните местные правила утилизации аккумуляторов.
2. **Не вскрывайте и не разбивайте аккумуляторы.** Содержащийся в них электролит очень едкий, вы можете повредить глаза или кожу. При проглатывании это вещество может вызвать отравление.
3. **Не заряжайте аккумулятор под дождем или в местах с повышенной влажностью.**
4. **Не заряжайте аккумулятор на улице.**
5. **Не касайтесь зарядного устройства, а также штекера и контактов зарядного устройства влажными руками.**

Сервисное обслуживание

1. Сервисное обслуживание электроинструмента должно проводиться только квалифицированным специалистом по ремонту и только с использованием идентичных запасных частей. Это позволит обеспечить безопасность электроинструмента.
2. **Запрещается обслуживать поврежденные аккумуляторные блоки.** Обслуживание аккумуляторных блоков должен осуществлять только производитель или авторизованные поставщики услуг.

СОХРАНИТЕ ДАННЫЕ ИНСТРУКЦИИ.

⚠ОСТОРОЖНО: НЕ ДОПУСКАЙТЕ, чтобы удобство или опыт эксплуатации данного устройства (полученный от многократного использования) доминировали над строгим соблюдением правил техники безопасности при обращении с этим устройством.

НЕПРАВИЛЬНОЕ ИСПОЛЬЗОВАНИЕ инструмента или несоблюдение правил техники безопасности, указанных в данном руководстве, может привести к тяжелой травме.

Важные правила техники безопасности для работы с аккумуляторным блоком

1. Перед использованием аккумуляторного блока прочитайте все инструкции и предупреждающие надписи на (1) зарядном устройстве, (2) аккумуляторном блоке и (3) инструменте, работающем от аккумуляторного блока.
2. **Не разбирайте аккумуляторный блок.**
3. Если время работы аккумуляторного блока значительно сократилось, немедленно прекратите работу. В противном случае, может возникнуть перегрев блока, что приведет к ожогам и даже к взрыву.
4. В случае попадания электролита в глаза промойте их обильным количеством чистой воды и немедленно обратитесь к врачу. Это может привести к потере зрения.
5. **Не замыкайте контакты аккумуляторного блока между собой:**
 - (1) Не прикасайтесь к контактам какими-либо токопроводящими предметами.

- (2) **Не храните аккумуляторный блок в контейнере вместе с другими металлическими предметами, такими как гвозди, монеты и т. п.**
- (3) **Не допускайте попадания на аккумуляторный блок воды или дождя.**

Замыкание контактов аккумуляторного блока между собой может привести к возникновению большого тока, перегреву, возможным ожогам и даже поломке блока.

6. **Не храните инструмент и аккумуляторный блок в местах, где температура может достигать или превышать 50 °C (122 °F).**
7. **Не бросайте аккумуляторный блок в огонь, даже если он сильно поврежден или полностью вышел из строя.** Аккумуляторный блок может взорваться под действием огня.
8. **Не роняйте и не ударяйте аккумуляторный блок.**
9. **Не используйте поврежденный аккумуляторный блок.**
10. **Входящие в комплект литий-ионные аккумуляторы должны эксплуатироваться в соответствии с требованиями законодательства об опасных товарах.**

При коммерческой транспортировке, например, третьей стороной или экспедитором, необходимо нанести на упаковку специальные предупреждения и маркировку.

В процессе подготовки устройства к отправке обязательно проконсультируйтесь со специалистом по опасным материалам. Также соблюдайте местные требования и нормы. Они могут быть строже.

Закройте или закрепите разомкнутые контакты и упакуйте аккумулятор так, чтобы он не перемещался по упаковке.

11. **Для утилизации блока аккумулятора извлеките его из инструмента и утилизируйте безопасным способом.** Выполняйте требования местного законодательства по утилизации аккумуляторного блока.
12. **Используйте аккумуляторы только с продукцией, указанной Makita.** Установка аккумуляторов на продукцию, не соответствующую требованиям, может привести к пожару, перегреву, взрыву или утечке электролита.
13. **Если инструментом не будут пользоваться в течение длительного периода времени, извлеките аккумулятор из инструмента.**

СОХРАНИТЕ ДАННЫЕ ИНСТРУКЦИИ.

⚠ВНИМАНИЕ: Используйте только фирменные аккумуляторные батареи Makita.

Использование аккумуляторных батарей, не произведенных Makita, или батарей, которые были подвергнуты модификациям, может привести к взрыву аккумулятора, пожару, травмам и повреждению имущества. Это также автоматически аннулирует гарантию Makita на инструмент и зарядное устройство Makita.

Советы по обеспечению максимального срока службы аккумулятора

1. Заряжайте блок аккумуляторов перед его полной разрядкой. Обязательно прекратите работу с инструментом и зарядите блок аккумуляторов, если вы заметили снижение мощности инструмента.
2. Никогда не подзаряжайте полностью заряженный блок аккумуляторов. Перезарядка сокращает срок службы аккумулятора.
3. Заряжайте блок аккумуляторов при комнатной температуре в 10 - 40 °C (50 - 104 °F). Перед зарядкой горячего блока аккумуляторов дайте ему остыть.
4. Зарядите ионно-литиевый аккумуляторный блок, если вы не будете пользоваться инструментом длительное время (более шести месяцев).

СБОРКА

ВНИМАНИЕ: Перед выполнением каких-либо работ с машиной отключите ее и извлеките блок аккумулятора.

Установка передней насадки

1. Ослабьте 2 винта шестигранным ключом и полностью извлеките винты.
▶ Рис.1: 1. Винт
2. Убедитесь в том, что логотип Makita на передней насадке направлен в указанную на рисунке сторону, и прикрепите переднюю насадку к машине.
▶ Рис.2: 1. Передняя насадка
3. Затяните винты шестигранным ключом.
▶ Рис.3: 1. Винт

Установка плоской насадки или удлиняющей насадки

Дополнительные принадлежности

1. Прикрепите трубу переходника к передней насадке, а затем поверните ее по часовой стрелке для фиксации.
▶ Рис.4: 1. Труба переходника 2. Передняя насадка
2. Прикрепите плоскую насадку или удлиняющую насадку к трубе переходника и поверните ее для фиксации.
▶ Рис.5: 1. Плоская насадка 2. Удлиняющая насадка 3. Труба переходника

Присоединение плечевого ремня

Дополнительные принадлежности

ВНИМАНИЕ: Убедитесь в том, что крючки плечевого ремня надежно закреплены на машине. Если крючки закреплены не полностью, они могут соскочить и нанести травму.

ВНИМАНИЕ: Используйте только плечевой ремень, специально предназначенный для этого инструмента. Использование другого плечевого ремня может привести к травме.

Закрепите крючки плечевого ремня на машине, как показано на рисунке.

▶ Рис.6: 1. Крючок

Плечевой ремень также можно прикрепить к машине, как показано на рисунке, подсоединив один конец плечевого ремня к замку плечевого ремня.

▶ Рис.7: 1. Замок

ОПИСАНИЕ РАБОТЫ

ВНИМАНИЕ: Перед регулировкой или проверкой функций машины отключите ее и снимите блок аккумулятора.

Установка или снятие блока аккумуляторов

ВНИМАНИЕ: Перед установкой и извлечением блока аккумулятора выключайте машину.

ВНИМАНИЕ: При установке и извлечении блока аккумулятора крепко удерживайте машину и блок аккумулятора. Если не удерживать машину и блок аккумулятора крепко, они могут выскользнуть из рук, что приведет к повреждению машины и блока аккумулятора, а также травмированию оператора.

ВНИМАНИЕ: Обязательно устанавливайте блок аккумулятора до конца, чтобы красный индикатор не был виден. В противном случае блок может выпасть из машины и нанести травму вам или другим людям.

ВНИМАНИЕ: Не прилагайте чрезмерных усилий при установке аккумуляторного блока. Если блок не двигается свободно, значит он вставлен неправильно.

▶ Рис.8: 1. Красный индикатор 2. Кнопка 3. Блок аккумулятора

Для снятия блока аккумулятора нажмите кнопку на его лицевой стороне и извлеките блок из устройства.

Для установки аккумуляторного блока совместите выступ аккумуляторного блока с пазом в корпусе и задвиньте его на место. Устанавливайте блок до упора так, чтобы он зафиксировался на месте с небольшим щелчком. Если вы можете видеть красный индикатор на верхней части клавиши, адаптер аккумулятора не полностью установлен на месте.

Индикация оставшегося заряда аккумулятора

Только для блоков аккумулятора с индикатором

▶ Рис.9: 1. Индикаторы 2. Кнопка проверки

Нажмите кнопку проверки на аккумуляторном блоке для проверки заряда. Индикаторы загорятся на несколько секунд.

Индикаторы			Уровень заряда
Горит	Выкл.	Мигает	
■	□	▧	от 75 до 100%
■ ■ ■ ■	□		от 50 до 75%
■ ■	□ □		от 25 до 50%
■	□ □ □		от 0 до 25%
▧	□ □ □		Зарядите аккумуляторную батарею.
■ ■ □ □	□ □		Возможно, аккумуляторная батарея неисправна.
□ □ ■ ■		↑ ↓	

ПРИМЕЧАНИЕ: В зависимости от условий эксплуатации и температуры окружающего воздуха индикация может незначительно отличаться от фактического значения.

Система защиты машины / аккумулятора

На машине предусмотрена система защиты машины / аккумулятора. Эта система автоматически отключает питание двигателя для продления срока службы машины и аккумулятора. Машина автоматически отключится в указанных далее случаях, влияющих на работу самой машины или аккумулятора.

Защита от перегрузки

Если из-за способа эксплуатации машина или аккумулятор потребляет очень большое количество тока, машина автоматически остановится без включения каких-либо индикаторов. В этом случае отключите машину и прекратите работу, из-за которой произошла перегрузка. Затем включите машину для перезапуска.

Защита от перегрева

При перегреве машины или аккумулятора происходит автоматическая остановка машины. В этом случае дайте машине и аккумулятору остыть перед повторным включением.

Защита от переразрядки

При недостаточной емкости аккумулятора машина автоматически останавливается. В этом случае следует извлечь аккумулятор из машины и зарядить его.

Действие выключателя

⚠ОСТОРОЖНО: Перед установкой блока аккумулятора в машину убедитесь в том, что триггерный переключатель работает правильно и возвращается в положение OFF (ВЫКЛ.) при отпускании.

► **Рис.10:** 1. Триггерный переключатель

Для запуска машины достаточно нажать триггерный переключатель. Для повышения частоты вращения нажмите триггерный переключатель сильнее. Для остановки машины отпустите триггерный переключатель.

Функция круиз-контроля

Функция круиз-контроля позволяет оператору поддерживать постоянную частоту вращения без использования дроссельного регулятора. Для повышения частоты вращения переведите рычаг управления вперед. Для снижения частоты вращения переведите рычаг управления назад.

► **Рис.11:** 1. Рычаг управления

Функция предотвращения случайного запуска

Машина не запустится даже во время установки блока аккумулятора при нажатом триггерном переключателе. Для запуска машины сначала отпустите триггерный переключатель или верните рычаг управления в исходное положение, после чего нажмите триггерный переключатель.

ЭКСПЛУАТАЦИЯ

⚠ВНИМАНИЕ: Не ставьте машину на землю, когда она включена. Песок или пыль могут попасть из всасывающего отверстия и стать причиной неисправности или травмы.

Крепко удерживайте машину рукой и выполняйте сдувание медленными движениями из стороны в сторону. При сдувании мусора вокруг здания, крупных камней или транспортного средства направляйте насадку в сторону от них. При сдувании мусора в углу начинайте с угла и переходите к открытому пространству.

► **Рис.12**

ОБСЛУЖИВАНИЕ

⚠ВНИМАНИЕ: Перед проведением осмотра или технического обслуживания машины необходимо отключить ее и извлечь блок аккумулятора.

Для обеспечения БЕЗОПАСНОСТИ и НАДЕЖНОСТИ оборудования ремонт, любое другое техобслуживание или регулировку необходимо производить в уполномоченных сервис-центрах Makita или сервис-центрах предприятия с использованием только сменных частей производства Makita.

Очистка машины

Для очистки машины вытирайте пыль сухой тряпкой или тряпкой, смоченной мыльной водой и отжатой.

► Рис.13

ПРИМЕЧАНИЕ: Запрещается использовать бензин, растворители, спирт и другие подобные жидкости. Это может привести к обесцвечиванию, деформации и трещинам.

Удалите пыль или грязь из всасывающего отверстия в задней части машины.

► Рис.14: 1. Всасывающее отверстие

Хранение

Отверстие с крючком в нижней части машины предназначено для подвешивания машины на гвоздь или шуруп в стене. Храните машину в недоступном для детей месте, не подвергайте ее воздействию влаги и дождя.

► Рис.15: 1. Отверстие

ПОИСК И УСТРАНЕНИЕ НЕИСПРАВНОСТЕЙ

Прежде чем обращаться по поводу ремонта, проведите осмотр самостоятельно. Если обнаружена неисправность, не указанная в руководстве, не пытайтесь разобрать инструмент. Обратитесь в один из авторизованных сервисных центров Makita, в которых для ремонта используются только оригинальные детали Makita.

Состояние неисправности	Возможная причина (неисправности)	Способ устранения
Не работает электромотор.	Не вставлен блок аккумулятора.	Установите блок аккумулятора.
	Неисправен аккумулятор (под напряжением)	Зарядите аккумулятор. Если перезарядка не помогает, замените аккумулятор.
	Привод работает неправильно.	Обратитесь в местный авторизованный центр для ремонта.
После непродолжительного использования двигатель останавливается.	Низкий уровень заряда аккумулятора.	Зарядите аккумулятор. Если перезарядка не помогает, замените аккумулятор.
	Перегрев.	Прекратите работу и дайте машине остыть.
Машина не достигает максимальной скорости работы.	Неправильно установлен аккумулятор.	Вставьте блок аккумулятора, как описано в этом руководстве.
	Заряд аккумулятора падает.	Зарядите аккумулятор. Если перезарядка не помогает, замените аккумулятор.
	Привод работает неправильно.	Обратитесь в местный авторизованный центр для ремонта.
Сильная вибрация: ⇒ немедленно выключите машину!	Привод работает неправильно.	Обратитесь в местный авторизованный центр для ремонта.
Двигатель не останавливается. ⇒ немедленно извлеките аккумулятор!	Электрическая или электронная неисправность.	Извлеките аккумулятор и обратитесь в местный авторизованный сервисный центр для ремонта.

ДОПОЛНИТЕЛЬНЫЕ ПРИНАДЛЕЖНОСТИ

ВНИМАНИЕ: Эти принадлежности или насадки рекомендуются для использования с устройством Makita, указанным в этом руководстве. Использование других принадлежностей или насадок может привести к травме. Используйте принадлежность или насадку только по назначению.

Если вам необходимо содействие в получении дополнительной информации по этим принадлежностям, свяжитесь с вашим сервис-центром Makita.

- Труба переходника
- Удлиняющая насадка

- Плоская насадка
- Плечевой ремень
- Оригинальный аккумулятор и зарядное устройство Makita

ПРИМЕЧАНИЕ: Некоторые элементы из списка могут входить в комплект машины в качестве стандартных принадлежностей. Они могут различаться в зависимости от страны.

Makita Europe N.V. Jan-Baptist Vinkstraat 2,
3070 Kortenberg, Belgium

Makita Corporation 3-11-8, Sumiyoshi-cho,
Anjo, Aichi 446-8502 Japan

www.makita.com

885733-981
EN, SV, NO, FI, LV,
LT, ET, RU
20190531