

M0502

GB	Laser Distance Meter
CZ	Laserový měřič vzdálenosti
SK	Laserový merač vzdialenosti
PL	Laserowy miernik odległości
HU	Lézeres távolságmérő
SI	Laserski merilnik razdalje
RS HR BA ME	Laserski daljinomjer
DE	Laser-Entfernungsmesser
UA	Лазерний далекомір
RO MD	Telemetru cu laser
LT	Lazerinis atstumų matuoklis
LV	Lāzera tālmērs
EE	Laser kaugusmõõtja
BG	Лазерен измервател за разстояние

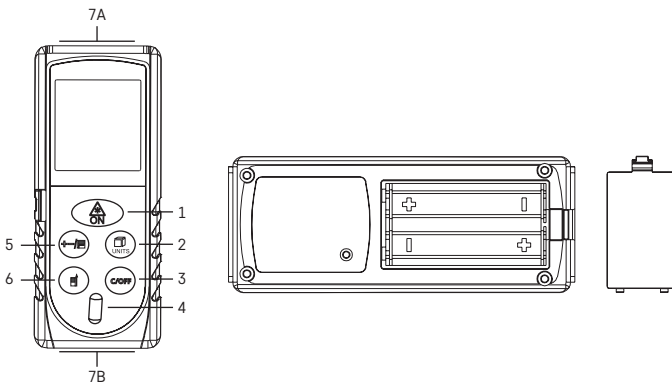

www.emos.eu



1

2

GB | Laser Distance Meter

The laser distance meter is designed to calculate surface, volume and to measure distance.

The device is only designed for personal use; not for use by professionals. Any other usage may lead to damage and injury.

The manufacturer takes no responsibility for damage caused due to tampering with the laser device and not following safety instructions.

Technical data:

Laser class: 2

Max. output power (P.max): <1 mW

Wavelength: 620–690 nm

Measuring distance: 0.05 m to 40 m

Measurement accuracy: ± 2 mm

Measuring units: m, ft, in, m², ft², m³, ft³

Measuring time limit: 0.25 s

Automatic switch-off: after 3 minutes since the last press of a button

Laser beam switch-off when measuring:
after 30 seconds

Operating temperature: 0 °C to +40 °C

Storage temperature: -20 °C to +65 °C

Power supply: 2× 1.5 V AAA (not included)

Weight: 65 g (without battery)

Dimensions: 110 × 40 × 25 mm

Button description:

(see Fig. 1)

1 – ON button (turn on, measure)

2 – UNITS button (switch between meter functions)

3 – C/OFF button (reset values, turn off)

4 – water-level

5 – button for adding up/subtracting values, measurement memory

6 – button for changing measuring point

7A, 7B – measuring point

Note:

Never point the laser on persons or animals.

Never look directly into the laser, it can damage your eyes.

Inserting Batteries

(see Fig. 2)

Remove the battery cover at the rear of the meter.

Insert 2× 1.5 V AAA batteries. Always use alkaline batteries only, not rechargeable ones.

Replace the battery cover.

Turning the Device On/Off

Turn on the device by long pressing the ON button.



Turn off the device by long pressing the C/OFF button.

Distance Measurement/Changing Measuring Point

Long press the ON button.

An acoustic signal will sound and the screen will turn on.

Measurement starts in point 7B; the  icon will be displayed.

If you wish to change the measuring point to 7A, press the  button; the  icon will be displayed. Hold the device horizontally in front of the wall towards which you wish to measure distance. The device must point to the wall at a right angle.

To this end, use the water-level. The bubble in the water-level must be in the middle between the black lines.

The device will focus the laser on the wall; the  icon will be displayed.

Then, press the ON button again. The device will measure the distance and show the distance on the screen (the laser icon will disappear).

Changing Measuring Units

The default measuring unit is meter = m.

If you wish to change the measuring unit, repeatedly long press the  button.

You can set the following measuring units: m, ft, in.

Continuous Distance Measurement

Long press the ON button.

An acoustic signal will sound and the screen will turn on.

Again long press the ON button; the device will start measuring continuously and the  icon will be displayed.

The screen will display measured max. and min. values. The values will change as you move the device. The bottom portion will display the currently measured value; see the picture.

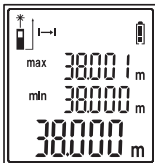

The device will emit an acoustic signal throughout the duration of continuous measurement.

You can temporarily pause continuous measurement by short pressing the ON button.

Long press the ON button if you wish to proceed with continuous measurement.

End continuous measurement by pressing the C/OFF button.

Adding Up/Subtracting Distances

You can add up or subtract measured distances.

1. Measure the first distance.
2. Repeatedly press the  button; "-" or "+" will be displayed based on whether you want to add up or subtract.
3. The measured distance will move to the top line.
4. Measure another distance.

Both measured distances will move to the top lines and the result of the addition/subtraction will be displayed on the bottom line.

You can then continue repeatedly adding up/subtracting by following steps 1 to 4.

Repeatedly press the C/OFF button if you want to delete the measured values.

Each press will delete one line of the value from the bottom line.

Example of screen when adding up

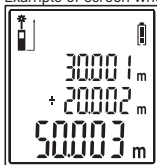

Example of screen when subtracting

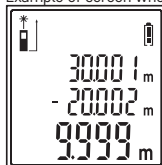

Measuring Surface

Turn on the device and short press the  button.

The screen will display the  icon.

1. Measure the first distance; the result will be displayed along with icon.
(If you want to repeat the measurement of the first distance, press C/OFF. The result will be erased and you can proceed again from step 1.)
2. Measure the second distance; the result will be displayed along with icon. The bottom line will display the total calculated surface area in m².



If you wish to add up/subtract the total results, press the  button after each total surface area result is displayed and repeat measurement in line with steps 1 and 2.

Erase all values on the screen by pressing the C/OFF button.

Measuring Volume

Turn on the device and 2× short press the  button.

The screen will display the  icon.

1. Measure the first distance; the result will be displayed along with icon.
(If you want to repeat the measurement of the first distance, press C/OFF. The result will be erased and you can proceed again from step 1.)
2. Measure the second distance; the result will be displayed along with icon.
(If you want to repeat the measurement of the second distance, press C/OFF. The result will be erased and you can proceed again from step 2.)



3. Measure the third distance; the result will be displayed, along with total volume in m^3 and the icon.



If you wish to add up/subtract the total results, press the button after each total volume result is displayed and repeat measurement in line with steps 1, 2 and 3.

Erase all values on the screen by pressing the C/OFF button.

Indirect Measurement (Pythagoras)

You can calculate distance between two points which are difficult to measure (obstacles, scaffolding, reflective surfaces) by applying Pythagoras' theorem.

Note:

Correct result is guaranteed only if the two measured distances are at a right angle (90°).

- Both measurements must be made from the same point.
- Always measure the longer distance first.

1. Turn on the device and 3× short press the button.
2. The screen will display a flashing section of the icon.
3. Measure the first distance and the result will be displayed on the screen.
4. Measure the second distance. Both results will be displayed in the top portion of the lines. The bottom line will display the calculated third distance.

Measurement Memory/Erasing Memory

The device automatically records 20 (0 to 19) last measured values.

Note:

Next measurement will overwrite the oldest measurement in the memory.

Long press the button; the icon and measurement number will be displayed.

Now repeatedly press the button; this will display the results of individual measurements and the type of measurement.

Repeatedly press the C/OFF button when in the mode showing measurement memory.

Each button press will erase the latest measurement.

Errors during Measurement

The following error codes may be displayed when measuring:

Error code	Likely cause	Solution
Err10	Flat batteries	Replace batteries
Err15	Measurement out of range	Shorten the measuring distance
Err16	Weak return laser signal	Use a brighter measuring point; hold the device steady in hand while measuring
Err18	Measuring point too bright	Use a darker measuring point
Err26	Value outside of the screen's display range	Repeat the measuring process, adjust measuring distance
Err08	Incorrect measuring procedure	Repeat the measuring process
Err00	Error in communication	Restart the device and repeat the measurement

Errors in measurement may also appear if:

- measurement is made in strong sunlight
- measuring point has poor reflectance or very rough surface
- temperature during measurement is outside of the operating temperature limits listed in the manual

Care and Maintenance

The product is designed to provide trouble-free service for many years if used appropriately. Some advice for proper operation:

- Read the manual carefully before using this product.
- Do not expose the product to direct sunlight, extreme cold and moisture, and sudden changes in temperature. This would reduce accuracy of detection.
- Do not place the product in locations prone to vibration and shocks – these may cause damage.
- Do not expose the product to excessive force, impacts, dust, high temperatures or humidity - these may cause malfunction, shorter battery life, damage to batteries and deformation of plastic parts.
- Do not expose the product to rain or high humidity, dropping or splashing water.
- Do not place any open flame sources on the product, e.g. a lit candle, etc.
- Do not place the product to places with inadequate air flow.
- Do not tamper with the internal electric circuits of the product – doing so may damage the product, which will automatically void the warranty. The product should only be repaired by a qualified professional.
- To clean the product and laser lens, use a slightly moistened soft cloth. Do not use solvents or cleaning agents - they could scratch the plastic parts and cause corrosion of the electric circuits.
- Do not touch the lenses at the top of the device with your fingers.
- Do not immerse the product in water or other liquids.
- In the event of damage or defect of the product, do not perform any repairs by yourself. Have it repaired where you purchased the product.
- This device is not intended for use by persons (including children) whose physical, sensory or mental disability or lack of experience and expertise prevents them from safe use of the device, if they are not supervised or if they have not been instructed regarding the use of this appliance by a person responsible for their safety. It is necessary to supervise children to ensure they do not play with the device.



Do not dispose with domestic waste. Use special collection points for sorted waste. Contact local authorities for information about collection points. If the electronic devices would be disposed on landfill, dangerous substances may reach groundwater and subsequently food chain, where it could affect human health.

CZ | Laserový měřič vzdálenosti

Laserový měřič vzdálenosti je určen k výpočtu ploch a objemů a k měření vzdáleností.

Tento přístroj je určen jen pro soukromé účely.

Není určen k profesionálnímu použití. Jakékoli jiné použití může vést k poškození a zranění.

Za škody, způsobené manipulací na laserovém zařízení a při nedodržování bezpečnostních pokynů se nepřebírá zodpovědnost.

Technické informace:

Třída laseru: 2

Max.výstupní výkon (P.max): <1 mW

Vlnová délka: 620–690 nm

Měřicí vzdálenost: 0,05 m až 40 m

Přesnost měření: ±2 mm

Jednotky měření: m, ft, in, m², ft², m³, ft³

Časový limit měření: 0,25 s

Automatické vypnutí: po 3 minutách od posledního stisku tlačítka
Vypnutí laserového paprsku při zaměřování: po 30 sekundách
Provozní teplota: 0 °C až +40 °C

Skladovací teplota: -20 °C až +65 °C
Napájení: 2x 1,5 V AAA (nejsou součástí)
Hmotnost: 65 g (bez baterie)
Rozměry: 110 x 40 x 25 mm

Popis tlačítek:

(viz obr. 1)

- 1 – tlačítko ON (zapnutí, měření)
- 2 – tlačítko UNITS (přepínání funkcí měřiče)
- 3 – tlačítko C/OFF (vynulování hodnot, vypnutí)
- 4 – vodováha

- 5 – tlačítko pro sčítání/odečítání hodnot, paměť měření
- 6 – tlačítko pro změnu měřicího bodu 7A, 7B – měřicí bod

Upozornění:

Nikdy laser nesměřujte na osoby nebo zvířata.

Nikdy se nedívejte přímo do laseru, může poškodit oči.

Vložení baterie

(viz obr. 2)

Na zadní straně měřiče sejměte bateriový kryt.

Vložte 2x 1,5 V AAA baterie. Používejte vždy pouze alkalické baterie, nepoužívejte nabíjecí baterie.

Nasadte zpět bateriový kryt.

Zapnutí/vypnutí přístroje

Dlouhým stiskem tlačítka ON přístroj zapnete.



Dlouhým stiskem tlačítka C/OFF přístroj vypnete.

Měření vzdálenosti/Změna měřicího bodu

Stiskněte dlouze tlačítko ON.

Zazní zvukový signál a displej se zapne.

Měření začíná v bodu 7B, bude zobrazena ikona .

Pokud chcete změnit bod měření na 7A, stiskněte tlačítko , bude zobrazena ikona .

Držte přístroj vodorovně před stěnou, k níž chcete měřit vzdálenost.

Přístroj musí ukazovat na stěnu v pravém úhlu.

Použijte k tomu vodováhu, bublinka ve vodovaze musí být uprostřed mezi černými čárkami.

Přístroj zaměří laser na stěnu, bude zobrazena ikona .

Potom znovu stiskněte tlačítko ON, přístroj změří vzdálenost a zobrazí hodnotu na displeji (ikona laseru zmizí).

Změna jednotky měření

Výchozí nastavení měřicí jednotky je metr = m.

Pokud chcete změnit měřicí jednotku, stiskněte opakovaně dlouze tlačítko .

Můžete nastavit následující jednotky měření: m, ft, in.

Kontinuální měření vzdálenosti

Stiskněte dlouze tlačítko ON.

Zazní zvukový signál a displej se zapne.

Potom znovu stiskněte dlouze tlačítko ON, přístroj začne měřit kontinuálně, bude zobrazena ikona .

Na displeji se zobrazí naměřené hodnoty max a min, které se budou průběžně měnit, tak jak budete pohybovat s přístrojem. V dolní části bude zobrazena aktuálně naměřená hodnota viz obrázek.

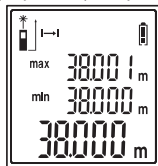

Po celou dobu kontinuálního měření bude přístroj vydávat akustický signál. Kontinuální měření můžete dočasně přerušit krátkým stiskem tlačítka ON.

Pokud chcete pokračovat v kontinuálním měření, stiskněte dlouze tlačítko ON.

Kontinuální měření ukončíte stiskem tlačítka C/OFF.

Sčítání/odečítání vzdáleností

Naměřené vzdálenosti můžete sčítat nebo odečítat.

1. Změřte první vzdálenost.
2. Stiskněte opakovaně tlačítko , zobrazí se „-“ nebo „+“ podle toho, jestli chcete odečítat nebo sčítat.
3. Naměřená vzdálenost se přenesou do horního řádku.
4. Změřte další vzdálenost.

Obě naměřené vzdálenosti se přesunou na horní řádky a výsledek odečítání/sčítání bude zobrazen na dolním řádku.

Následně můžete opakovaně pokračovat v odečítání/sčítání viz bod 1 až 4.

Pokud chcete naměřené hodnoty smazat, stiskněte opakovaně tlačítko C/OFF.

Každé stisknutí smaže jeden řádek hodnoty od spodního řádku.

Příklad zobrazení displeje při sčítání

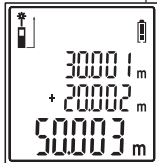

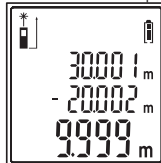

Příklad zobrazení displeje při odečítání



Měření ploch

Zapněte přístroj a stiskněte krátce tlačítko .

Na displeji bude zobrazena ikona .

1. Změřte první vzdálenost, bude zobrazen výsledek a ikona. (Pokud chcete zopakovat měření první vzdálenosti, stiskněte tlačítko C/OFF. Výsledek se smaže a postupujte znovu podle bodu 1.) 
2. Změřte druhou vzdálenost, bude zobrazen výsledek a ikona. Na spodním řádku bude zobrazen celkový výpočet plochy v m². 



Pokud chcete celkové výsledky sčítat/odečítat stiskněte po každém zobrazení celkového výpočtu plochy tlačítko  a zopakujte měření podle bodu 1, 2.

Stisknutím tlačítka C/OFF smažete všechny hodnoty na displeji.

Měření objemu

Zapněte přístroj a stiskněte 2× krátce tlačítko .

Na displeji bude zobrazena ikona .

1. Změřte první vzdálenost, bude zobrazen výsledek a ikona. (Pokud chcete zopakovat měření první vzdálenosti, stiskněte tlačítko C/OFF. Výsledek se smaže a postupujte znovu podle bodu 1.) 
2. Změřte druhou vzdálenost, bude zobrazen výsledek a ikona. (Pokud chcete zopakovat měření druhé vzdálenosti, stiskněte tlačítko C/OFF. Výsledek se smaže a postupujte znovu podle bodu 2.) 
3. Změřte třetí vzdálenost, bude zobrazen výsledek, celkový objem v m³ a ikona. 

Pokud chcete celkové výsledky sčítat/odečítat stiskněte po každém zobrazení celkového výpočtu objemu tlačítko  a zopakujte měření podle bodu 1, 2, 3.

Stisknutím tlačítka C/OFF smažete všechny hodnoty na displeji.



Nepřímé měření (Pythagoras)

Výpočet délky pomocí Pythagorovy věty pomáhá pro zjištění vzdáleností mezi dvěma špatně měřitelnými body (lešení, překážky, reflexní plochy).

Upozornění:

Správný výsledek je zaručen pouze v případě, že mezi dvěma měřnými vzdálenostmi bude pravý úhel (90°).

- Obě měření musí vycházet ze stejného bodu.
- Další vzdálenost měřte vždy první.

1. Zapněte přístroj a stiskněte 3× krátce tlačítko .
2. Na displeji bude zobrazena blikající část ikony .
3. Změřte první vzdálenost, výsledek se zobrazí na displeji.
4. Změřte druhou vzdálenost, oba výsledky budou zobrazeny v horní části řádků a na dolním řádku bude zobrazena vypočítaná hodnota třetí vzdálenosti.

Paměť měření/vymazání paměti

Přístroj automaticky zaznamenává 20 (0 až 19) posledních hodnot měření.

Upozornění:

Následující měření přepisuje měření nejstarší.

Stiskněte dlouze tlačítko , zobrazí se ikona  s číslem měření.

Nyní opakovaně stiskněte tlačítko , budou se zobrazovat výsledky jednotlivých měření a druh měření.

V režimu zobrazení paměti měření opakovaně stiskněte tlačítko C/OFF.

Každým stiskem tlačítka bude vymazáno poslední měření.

Chyby při měření

Při měření se můžou na displeji zobrazit následující chybové kódy:

Číslo chyby	Pravděpodobná příčina	Odstranění příčiny
Err10	Vybité baterie	Vyměňte baterie

Číslo chyby	Pravděpodobná příčina	Odstranění příčiny
Err15	Měření mimo rozsah	Zkraťte vzdálenost měření
Err16	Slabý zpětný laserový signál	Použijte světlejší bod měření; při měření držte přístroj pevně v ruce
Err18	Příliš světlý bod měření	Použijte tmavší bod měření
Err26	Hodnota mimo rozsah zobrazení displeje	Zopakujte postup měření, upravte vzdálenost měření
Err08	Špatný postup měření	Zopakujte postup měření
Err00	Chyba v komunikaci	Restartujte přístroj, opakujte měření

Chyby v měření se mohou vyskytnout také když:

- měření probíhá za silného slunečního záření
- měřicí bod má špatnou odrazivost nebo má velmi drsný povrch
- teplota během měření je mimo provozní teplotu uvedenou v návodu

Péče a údržba

Výrobek je navržen tak, aby při vhodném zacházení spolehlivě sloužil řadu let. Zde je několik rad pro správnou obsluhu:

- Než začnete s výrobkem pracovat, pozorně si přečtěte uživatelský manuál.
- Nevystavujte výrobek přímému slunečnímu světlu, extrémnímu chladu a vlhku a náhlým změnám teploty. Snižilo by to přesnost snímání.
- Neumísťujte výrobek do míst náchylných k vibracím a otřesům – mohou způsobit jeho poškození.
- Nevystavujte výrobek nadměrnému tlaku, nárazům, prachu, vysoké teplotě nebo vlhkosti – mohou způsobit poruchu funkčnosti výrobku, kratší energetickou výdrž, poškození baterií a deformaci plastových částí.
- Nevystavujte výrobek dešti ani vlhku, kapající a stříkající vodě.
- Neumísťujte na výrobek žádné zdroje otevřeného ohně, např. zapálenou svíčku apod.
- Neumísťujte výrobek na místa, kde není zajištěno dostatečné proudění vzduchu.
- Nezasahujte do vnitřních elektrických obvodů výrobku – můžete jej poškodit a automaticky tím ukončit platnost záruky. Výrobek by měl opravovat pouze kvalifikovaný odborník.
- K čištění přístroje a čočky laseru používejte mírně navlhčený jemný hadřík. Nepoužívejte rozpouštědla ani čisticí přípravky – mohly by poškrábat plastové části a narušit elektrické obvody.
- Nedotýkejte se prsty čoček na horní straně přístroje.
- Výrobek neponožujte do vody ani jiných kapalin.
- Při poškození nebo vadě výrobku neprovádějte žádné opravy sami. Předejte jej k opravě do prodejny, kde jste jej zakoupili.
- Tento přístroj není určen pro používání osobami (včetně dětí), jimž fyzická, smyslová nebo mentální neschopnost či nedostatek zkušeností a znalostí zabraňuje v bezpečném používání přístroje, pokud na ně nebude dohlíženo, nebo pokud nebyly instruvány ohledně použití tohoto přístroje osobou zodpovědnou za jejich bezpečnost. Je nutný dohled nad dětmi, aby se zajistilo, že si nebudou s přístrojem hrát.



Nevyhazujte elektrické spotřebiče jako netříděný komunální odpad, použijte sběrná místa tříděného odpadu. Pro aktuální informace o sběrných místech kontaktujte místní úřady. Pokud jsou elektrické spotřebiče uloženy na skládkách odpadků, nebezpečné látky mohou prosakovat do podzemní vody a dostat se do potravního řetězce a poškozovat vaše zdraví.

SK | Laserový merač vzdialenosti

Laserový merač vzdialenosti je určený na výpočet plôch a objemov a na meranie vzdialeností. Tento prístroj je určený len na súkromné účely.

Nie je určený na profesionálne použitie. Akékoľvek iné použitie môže viesť k poškodeniu a zraneniu. Za škody spôsobené manipuláciou na laserovom zariadení a pri nedodržiavaní bezpečnostných pokynov sa nepreberá zodpovednosť.

Technické info:

Trieda lasera: 2

Max. výstupný výkon (P.max): <1 mW

Vlnová dĺžka: 620–690 nm

Meracia vzdialenosť: 0,05 m až 40 m

Presnosť merania: ±2 mm

Jednotky merania: m, ft, in, m², ft², m³, ft³

Časový limit merania: 0,25 s

Automatické vypnutie: po 3 minútach od posledného stlačenia tlačidla

Vypnutie laserového lúča pri zameriavaní:
po 30 sekundách

Prevádzková teplota: 0 °C až +40 °C

Skladovacia teplota: -20 °C až +65 °C

Napájanie: 2 × 1,5 V AAA (nie sú súčasťou)

Hmotnosť: 65 g (bez batérii)

Rozmery: 110 × 40 × 25 mm

Popis tlačidiel:

(pozri obr. 1)

1 - tlačidlo ON (zapnutie, meranie)

2 - tlačidlo UNITS (prepínanie funkcií merača)

3 - tlačidlo C/OFF (vynulovanie hodnôt, vypnutie)

4 - vodováha

5 - tlačidlo pre sčítanie/odčítanie hodnôt, pamäť merania

6 - tlačidlo pre zmenu meracieho bodu

7A, 7B - merací bod

Upozornenie:

Nikdy laser nesmerujte na osoby alebo zvieratá.

Nikdy sa nepozerajte priamo do lasera, môže poškodiť oči.

Vloženie batérii

(pozri obr. 2)

Na zadnej strane merača zložte batériový kryt.

Vložte 2 × 1,5 V AAA batérie. Používajte vždy len alkalické batérie, nepoužívajte nabíjacie batérie.

Nasadte späť batériový kryt.

Zapnutie/vypnutie prístroja

Dlhým stlačením tlačidla ON prístroj zapnete.

Dlhým stlačením tlačidla C/OFF prístroj vypnete.

Meranie vzdialenosti/Zmena meracieho bodu

Stlačte dlhšie tlačidlo ON.

Zaznie zvukový signál a displej sa zapne.

Meranie začína v bode 7B, bude zobrazená ikona .

Ak chcete zmeniť bod merania na 7A, stlačte tlačidlo , bude zobrazená ikona .

Držte prístroj vodorovne pred stenou, ku ktorej chcete merať vzdialenosť.

Prístroj musí ukazovať na stenu v pravom uhle.

Použite na to vodováhu, bublinka vo vodováhe musí byť uprostred medzi čiernymi čiarkami.

Prístroj zameria laser na stenu, bude zobrazená ikona . Potom znovu stlačte tlačidlo ON, prístroj zmeria vzdialenosť a zobrazí hodnotu na displeji (ikona laseru zmizne).

Zmena jednotky merania

Východiskové nastavenie meracej jednotky je meter = m.

Ak chcete zmeniť meraciu jednotku, stlačte opakovane dlhšie tlačidlo .

Môžete nastaviť nasledujúce jednotky merania: m, ft, in.

Kontinuálne meranie vzdialenosti

Stlačte dlhšie tlačidlo ON.

Zaznie zvukový signál a displej sa zapne.

Potom znovu stlačte dlhšie tlačidlo ON, prístroj začne merať kontinuálne, bude zobrazená ikona . Na displeji sa zobrazia namerané hodnoty max a min, ktoré sa budú priebežne meniť, tak ako budete pohybovať s prístrojom. V dolnej časti bude zobrazená aktuálne nameraná hodnota vid' obrázok.

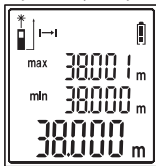

Po celú dobu kontinuálneho merania bude prístroj vydávať akustický signál.

Kontinuálne meranie môžete dočasne prerušiť krátkym stlačením tlačidla ON.

Ak chcete pokračovať v kontinuálnom meraní, stlačte dlhšie tlačidlo ON. Kontinuálne meranie ukončíte stlačením tlačidla C/OFF.

Sčítanie/odčítanie vzdialeností

Namerané vzdialenosti môžete sčítat alebo odčítat.

1. Zmerajte prvú vzdialenosť.
2. Stlačte opakovane tlačidlo , zobrazí sa „-“ alebo „+“ podľa toho, či chcete odčítat alebo sčítat.
3. Nameraná vzdialenosť sa presunie do horného riadku.
4. Zmerajte ďalšiu vzdialenosť.

Obe namerané vzdialenosti sa presunú na horné riadky a výsledok odčítanie/sčítanie bude zobrazený na dolnom riadku.

Následne môžete opakovane pokračovať v odčítaní/sčítaní pozri bod 1 až 4.

Ak chcete namerané hodnoty zmazať, stlačte opakovane tlačidlo C/OFF.

Každé stlačenie zmaže jeden riadok hodnoty od spodného riadku.

Príklad zobrazenia displeja pri sčítaní

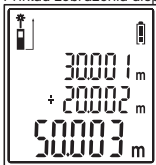

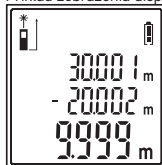

Príklad zobrazenia displeja pri odčítaní



Meranie plôch

Zapnite prístroj a stlačte krátko tlačidlo .

Na displeji bude zobrazená ikona .



- | | |
|---|---|
| 1. Zmerajte prvú vzdialenosť, bude zobrazený výsledok a ikona. (Ak chcete zopakovať meranie prvej vzdialenosti, stlačte tlačidlo C/OFF. Výsledok sa zmaže a postupujte znova podľa bodu 1.) |  |
| 2. Zmerajte druhú vzdialenosť, bude zobrazený výsledok a ikona. Na spodnom riadku bude zobrazený celkový výpočet plochy v m ² . |  |

Ak chcete celkové výsledky sčítat/odčítať stlačte po každom zobrazení celkového výpočtu plochy tlačidlo  a zopakujte merania podľa bodu 1, 2. Stlačením tlačidla C/OFF zmažete všetky hodnoty na displeji.

Meranie objemu

Zapnite prístroj a stlačte 2× krátko tlačidlo .

Na displeji bude zobrazená ikona .

- | | |
|---|---|
| 1. Zmerajte prvú vzdialenosť, bude zobrazený výsledok a ikona. (Ak chcete zopakovať meranie prvej vzdialenosti, stlačte tlačidlo C/OFF. Výsledok sa zmaže a postupujte znova podľa bodu 1.) |  |
| 2. Zmerajte druhú vzdialenosť, bude zobrazený výsledok a ikona. (Ak chcete zopakovať meranie druhej vzdialenosti, stlačte tlačidlo C/OFF. Výsledok sa zmaže a postupujte znova podľa bodu 2.) |  |
| 3. Zmerajte tretiu vzdialenosť, bude zobrazený výsledok, celkový objem v m ³ a ikona. |  |

Ak chcete celkové výsledky sčítat/odčítať stlačte po každom zobrazení celkového výpočtu objemu tlačidlo  a zopakujte merania podľa bodu 1, 2, 3. Stlačením tlačidla C/OFF zmažete všetky hodnoty na displeji.



Nepriame meranie (Pytagoras)

Výpočet dĺžky pomocou Pytagorovej vety pomáha pre zistenie vzdialeností medzi dvoma zle merateľnými bodmi (lešenia, prekážky, reflexné plochy).

Upozornenie:

Správny výsledok je zaručený len v prípade, že medzi dvoma meranými vzdialenosťami bude pravý uhol (90°).

- Obe merania musia vychádzať z rovnakého bodu.
- Dlhšiu vzdialenosť merajte vždy prvú.



1. Zapnite prístroj a stlačte 3× krátko tlačidlo .
2. Na displeji bude zobrazená blikajúca časť ikony .
3. Zmerajte prvú vzdialenosť, výsledok sa zobrazí na displeji.
4. Zmerajte druhú vzdialenosť, obidva výsledky budú zobrazené v hornej časti riadkov a na dolnom riadku bude zobrazená vypočítaná hodnota tretej vzdialenosti.

Pamäť meraní/vymazanie pamäte

Prístroj automaticky zaznamenáva 20 (0 až 19) posledných hodnôt meraní.

Upozornenie:

Nasledujúce meranie prepisuje meranie najstaršie.

Stlačte dlhšie tlačidlo , zobrazí sa ikona  s číslom merania.

Teraz opakovane stlačte tlačidlo , budú sa zobrazovať výsledky jednotlivých meraní a druh merania. V režime zobrazenia pamäti meraní opakovane stlačte C/OFF. Každým stlačením tlačidla bude vymazané posledné meranie.

Chyby pri meraní

Pri meraní sa môžu na displeji zobrazit' nasledujúce chybové kódy:

Číslo chyby	Pravdepodobná príčina	Odstránenie príčiny
Err10	Vybité batérie	Vymeňte batérie
Err15	Meranie mimo rozsahu	Skráťte vzdialenosť merania
Err16	Slabý spätný laserový signál	Použite svetlejší bod merania; pri meraní držte prístroj pevne v ruke
Err18	Príliš svetlý bod merania	Použite tmavší bod merania
Err26	Hodnota mimo rozsahu zobrazenie displeja	Zopakujte postup merania, upravte vzdialenosť merania
Err08	Zlý postup merania	Zopakujte postup merania
Err00	Chyba v komunikácii	Reštartujte prístroj, opakujte meranie

Chyby v meraní sa môžu vyskytnúť tiež keď:

- meranie prebieha za silného slnečného žiarenia
- merací bod má zlú odrazivosť alebo má veľmi drsný povrch
- teplota počas merania je mimo prevádzkových teplôt uvedenú v návode

Starostlivosť a údržba

Výrobok je navrhnutý tak, aby pri vhodnom zaobchádzaní spoľahlivo slúžil niekoľko rokov. Tu je niekoľko rád pre správnu obsluhu:

- Skôr ako začnete s výrobkom pracovať, pozorne si prečítajte užívateľský manuál.
- Nevystavujte výrobok priamemu slnečnému svetlu, extrémnemu chladu a vlhku a náhlym zmenám teploty. Znížilo by to presnosť snímania.
- Neumiestňujte výrobok do miest náchylných k vibráciám a otrasom - môžu spôsobiť jeho poškodenie.
- Nevystavujte výrobok nadmernému tlaku, nárazom, prachu, vysokej teplote alebo vlhkosti - môžu spôsobiť poruchu funkčnosti výrobku, kratšiu energetickú výdrž, poškodenie batérií a deformáciiplastových častí.
- Nevystavujte výrobok dažďu ani vlhku, kvapkajúcej a striekajúcej vode.
- Neumiestňujte na výrobok žiadne zdroje otvoreného ohňa, napr. zapálenú sviečku, apod.
- Neumiestňujte výrobok na miesta, kde nie je zaistené dostatočné prúdenie vzduchu.
- Nezasahujte do vnútorných elektrických obvodov výrobku - môžete ho poškodiť a automaticky tým ukončiť platnosť záruky. Výrobok by mal opravovať len kvalifikovaný odborník.
- Na čistenie prístroja a šošovky lasera používajte mierne navlhčenú jemnú handričku. Nepoužívajte rozpúšťadlá ani čistiace prípravky - mohli by poškriabať plastové časti a narušiť elektrické obvody.
- Nedotýkajte sa prstami šošoviek na hornej strane prístroja.
- Výrobok neponárajte do vody ani iných kvapalín.
- Pri poškodení alebo chybe výrobku nerobte žiadne opravy sami. Odovzdajte ho na opravu do predajne, kde ste ho zakúpili.
- Tento prístroj nie je určený pre používanie osobami (vrátane detí), ktorým fyzická, zmyslová alebo mentálna neschopnosť či nedostatok skúseností a znalostí zabraňuje v bezpečnom používaní

prístroja, pokiaľ na ne nebude dohliadané alebo pokiaľ neboli inštruované ohľadne použitia tohto prístroja osobou zodpovednou za ich bezpečnosť. Je nutný dohľad nad deťmi, aby sa zaistilo, že sa nebudú s prístrojom hrať.



Nevyhadzujte elektrické spotrebiče ako netriedený komunálny odpad, použite zberné miesta triedeného odpadu. Pre aktuálne informácie o zberných miestach kontaktujte miestne úrady.

■ Pokiaľ sú elektrické spotrebiče uložené na skládkach odpadkov, nebezpečné látky môžu prenikať do podzemnej vody a dostať sa do potravinového reťazca a poškodzovať vaše zdravie.

PL | Laserowy miernik odległości

Laserowy miernik odległości jest przeznaczony do obliczania pola powierzchni, objętości i do mierzenia odległości. Ten przyrząd jest przeznaczony wyłącznie do celów prywatnych.

Nie jest przeznaczony do zastosowań profesjonalnych. Jakiegokolwiek inne zastosowanie może prowadzić do uszkodzeń albo do obrażeń ciała.

Za szkody spowodowane manipulacjami w urządzeniu laserowym i nieprzestrzeganiem zaleceń bezpieczeństwa nie przyjmuje się żadnej odpowiedzialności.

Informacje techniczne:

Klasa lasera: 2

Maksymalna moc wyjściowa (P max.): <1 mW

Długość fali: 620–690 nm

Mierzona odległość: 0,05 m do 40 m

Dokładność pomiaru: ±2 mm

Jednostki pomiaru: m, ft (stopy), in (cale), m², ft², m³, ft³

Limit czasowy pomiaru: 0,25 s

Automatyczne wyłączenie: po 3 minutach od ostatniego naciśnięcia przycisku

Wyłączenie promienia laserowego przy pomiarze: po 30 sekundach

Temperatura pracy: 0 °C do +40 °C

Temperatura przechowywania: -20 do +65 °C

Zasilanie: 2x 1,5 V AAA (nie ma w komplecie)

Ciężar: 65 g (bez baterii)

Wymiary: 110 x 40 x 25 mm

Opis przycisków:

(patrz rys. 1)

- 1 – przycisk ON (włączenie, pomiar)
- 2 – przycisk UNITS (przełączanie funkcji miernika)
- 3 – przycisk C/OFF (zerowanie wartości, wyłączenie)

- 4 – poziomicą
- 5 – przycisk do dodawania/odejmowania wartości, pamięć pomiaru
- 6 – przycisk do zmiany punktu pomiaru
- 7A, 7B – punkt pomiaru

Ostrzeżenie

Lasera nigdy nie kierujemy na osoby albo na zwierzęta.

Nigdy nie patrzmy prosto do lasera, bo grozi to uszkodzeniem oczu.

Wkładanie baterii

(patrz rys. 2)

Z tylnej ścianki miernika zdejmujemy osłonę pojemnika na baterie.

Wkładamy 2 baterie 1,5 V AAA. Stosujemy wyłącznie alkaliczne baterie, nie korzystamy z baterii przystosowanych do ładowania.

Montujemy z powrotem osłonę pojemnika na baterie.

Włączenie/wyłączenie urządzenia

Urządzenie włącza się dłuższym naciśnięciem przycisku ON.



Urządzenie wyłącza się dłuższym naciśnięciem przycisku C/OFF.

Mierzenie odległości/Zmiana punktu pomiaru

Naciskamy długo przycisk ON.

Słychać sygnał dźwiękowy i wyświetlacz włącza się.

Pomiar rozpoczyna się w punkcie 7B, zostanie wyświetlona ikona .

Jeżeli chcemy zmienić punkt pomiaru na 7A, naciskamy przycisk , zostanie wyświetlona ikona .

Przyrząd trzymamy poziomo przed ścianą, do której chcemy zmierzyć odległość.

Przyrząd musi być skierowany na ścianę pod kątem prostym.

W tym celu korzystamy z poziomic, pęcherzyk w poziomicy musi się znajdować pomiędzy czarnymi kreskami.

Lasery przyrządu kierujemy na ścianę, zostanie wyświetlona ikona .

Potem znowu naciskamy przycisk ON, przyrząd mierzy odległość i wyświetla wartość na wyświetlaczu (ikona lasera znika).

Zmiana jednostki pomiarowej

Wyściowym ustawieniem jednostki pomiarowej jest metr = m.

Jeżeli chcemy zmienić jednostkę pomiarową naciskamy kolejno i długo przycisk .

Możemy ustawić następujące jednostki pomiarowe m, ft, in.

Ciągły pomiar odległości

Naciskamy długo przycisk ON.

Słychać sygnał dźwiękowy i wyświetlacz włącza się.

Potem znowu naciskamy długo przycisk ON, przyrząd rozpoczyna pomiar ciągły, zostanie wyświetlona ikona .

Na wyświetlaczu pojawiają się zmierzone wartości maks. i min., które będą się zmieniać na bieżąco podczas poruszania się z przyrządem. W dolnej części będzie wyświetlana aktualnie zmierzona wartość, patrz rysunek.

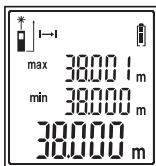

Przez cały czas pomiaru ciągłego przyrząd będzie wytwarzać sygnał akustyczny.

Pomiar ciągły możemy chwilowo przerwać krótkim naciśnięciem przycisku ON.

Jeżeli chcemy kontynuować pomiar ciągły, naciskamy dłużej przycisk ON.

Pomiar ciągły kończymy naciśnięciem przycisku C/OFF.

Dodawanie/odejmowanie odległości

Zmierzone odległości można dodawać albo odejmować.

1. Mierzymy pierwszą odległość.

2. Naciskamy kilkakrotnie przycisk , pojawia się "-" albo "+" zgodnie z tym, czy chcemy odejmować albo dodawać.

3. Zmierzona odległość zostaje przeniesiona do górnego wiersza.

4. Mierzymy następną odległość.

Obie zmierzone odległości zostają przeniesione do górnego wiersza, a wynik odejmowania/dodawania będzie wyświetlony w dolnym wierszu.

Potem możemy dalej kontynuować odejmowanie/dodawanie, patrz punkt 1 do 4.

Jeżeli chcemy skasować zmierzone wartości, naciskamy kilkakrotnie przycisk C/OFF.

Każde naciśnięcie kasuje od dołu jeden wiersz z wartościami.

Przykładowy obraz na wyświetlaczu przy dodawaniu

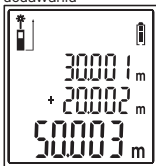

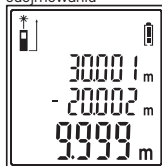

Przykładowy obraz na wyświetlaczu przy odejmowaniu



Mierzenie pola powierzchni

Włączamy przyrząd i krótko naciskamy przycisk .

Na wyświetlaczu pojawi się ikona .



1. Mierzmy pierwszą odległość, będzie wyświetlany wynik i ikona. (Jeżeli chcemy powtórzyć pomiar pierwszej odległości, naciskamy przycisk C/OFF. Wynik zostanie skasowany, a my postępujemy zgodnie z punktem 1.) 
2. Mierzmy drugą odległość, będzie wyświetlany wynik i ikona. W dolnym wierszu będzie wyświetlone obliczone całkowite pole powierzchni w m². 

Jeżeli chcemy te całkowite wyniki dodać/odjąć, to po każdym wyświetleniu wyniku obliczenia powierzchni całkowitej naciskamy przycisk  i powtarzamy pomiar zgodnie z punktami 1, 2. Naciśnięciem przycisku C/OFF kasujemy wszystkie wartości na wyświetlaczu.

Mierzenie objętości

Włączamy przyrząd i naciskamy 2× krótko przycisk .

Na wyświetlaczu będzie widoczna ikona .

1. Mierzmy pierwszą odległość, będzie wyświetlany wynik i ikona. (Jeżeli chcemy powtórzyć pomiar pierwszej odległości, naciskamy przycisk C/OFF. Wynik zostanie skasowany, a my postępujemy ponownie zgodnie z punktem 1.) 
2. Mierzmy drugą odległość, będzie wyświetlany wynik i ikona. (Jeżeli chcemy powtórzyć pomiar drugiej odległości, naciskamy przycisk C/OFF. Wynik zostanie skasowany, a my postępujemy ponownie zgodnie z punktem 2.) 
3. Mierzmy trzecią odległość, zostanie wyświetlony wynik, całkowita objętość w m³ i ikona. 

Jeżeli chcemy te całkowite wyniki dodać/odjąć, to po każdym wyświetleniu wyniku całkowitego wyniku objętości naciskamy przycisk  i powtarzamy pomiar zgodnie z punktami 1, 2, 3. Naciśnięciem przycisku C/OFF kasujemy wszystkie wartości na wyświetlaczu.



Poiar pośredni (wzór Pitagorasa)

Obliczenie długości za pomocą wzoru Pitagorasa pomaga przy ustaleniu odległości pomiędzy dwoma punktami o utrudnionym pomiarze (rusztowania, przeszkody, powierzchnie odbijające światło).

Uwaga:

Poprawny wynik można uzyskać tylko w przypadku, gdy między dwiema odległościami zostanie zachowany kąt prosty (90°).

- Oba pomiary muszą wychodzić z tego samego punktu.
- Większą odległość mierzymy zawsze, jako pierwszą.

1. Włączamy przyrząd i 3x krótko naciskamy przycisk .
2. Na wyświetlaczu pojawi się migająca część ikony .
3. Mierzmy pierwszą odległość, wynik pojawia się na wyświetlaczu
4. Mierzmy drugą odległość, oba wyniki będą umieszczone w górnym wierszu, a w dolnym wierszu zostanie przedstawiona obliczona wartość trzeciej odległości.

Pamięć pomiaru/kasowanie pamięci

Przyrząd automatycznie zapisuje 20 (0 do19) ostatnich wyników pomiarów

Uwaga

Kolejny nowy pomiar jest zapisywany na miejscu najstarszego z poprzednich pomiarów.

Naciskamy długo przycisk , wyświetli się ikona  z numerem pomiaru.

Teraz kilkakrotnie naciskamy przycisk , będą się pojawiać wyniki poszczególnych pomiarów i informacja o rodzaju pomiaru.

W trybie wyświetlania pamięci pomiarów kilkakrotnie naciskamy przycisk C/OFF.

Każde naciśnięcie przycisku kasuje ostatni pomiar.

Błędy przy pomiarach

Przy pomiarach na wyświetlaczu mogą się pojawić następujące kody błędów:

Kod błędu	Prawdopodobna przyczyna	Usunięcie przyczyny
Err10	Rozładowane baterie	Wymienić baterie
Err15	Pomiar poza zakresem	Zmniejszyć odległość pomiaru
Err16	Słaby laserowy sygnał powrotny	Skorzystać z jaśniejszego punktu pomiarowego; stabilnie trzymać przyrząd w ręce przy pomiarze
Err18	Zbyt jasny punkt pomiarowy	Skorzystać z ciemniejszego punktu pomiarowego
Err26	Wartość poza zakresem wyświetlania	Powtórzyć pomiar, zmienić odległość pomiaru
Err08	Błędna procedura pomiaru	Powtórzyć pomiar
Err00	Błąd komunikacji	Restartować przyrząd, powtórzyć pomiar

Błędy przy pomiarach mogą się pojawić również, gdy:

- pomiar odbywa się przy silnym świetle słonecznym
- punkt pomiarowy ma zły współczynnik odbicia albo jest bardzo chropowatą powierzchnią
- temperatura podczas pomiaru jest poza zakresem temperatury pracy, podanym w instrukcji

Czyszczenie i konserwacja

Wyrób jest zaprojektowany tak, aby przy właściwym obchodzeniu się z nim mógł służyć przez wiele lat. Dalej zamieszczamy kilka uwag związanych z właściwą obsługą:

- Przed uruchomieniem wyrobu należy uważnie przeczytać instrukcję użytkownika.
- Wyrobu nie wystawiamy na działanie bezpośredniego światła słonecznego, ekstremalnie zimno albo wilgoć oraz nie narażamy na nagłe zmiany temperatury (powoduje to pogorszenie dokładności pomiaru).
- Wyrobu nie umieszczamy w miejscach narażonych na wibracje i wstrząsy – mogą spowodować jego uszkodzenie.
- Wyrobu nie narażamy na nadmierne naciski i uderzenia, pył, wysoką temperaturę albo wilgotność – mogą one spowodować uszkodzenie wyrobu, zwiększony pobór prądu, uszkodzenie baterii i deformację plastikowych części.
- Wyrobu nie narażamy na działanie deszczu, ani wilgoci oraz kapiącej, ani pryskającej wody.
- Na wyrobie nie ustawiamy żadnych źródeł otwartego ognia, na przykład zapalanej świeczki, itp.
- Wyrobu nie umieszczamy w miejscach, w których nie ma dostatecznego przepływu powietrza.
- Nie ingerujemy do wewnętrznych obwodów elektrycznych wyrobu – możemy je uszkodzić i spowodować w ten sposób utracenie uprawnień gwarancyjnych. Wyrób może naprawiać tylko wykwalifikowany specjalista
- Do czyszczenia przyrządu i soczewki lasera używamy lekko zwilżoną, delikatną ściereczkę. Nie korzystamy z rozpuszczalników, ani z preparatów do czyszczenia – mogą one podrapać plastikowe części i uszkodzić obwody elektroniczne.
- Nie dotykamy palcami soczewek znajdujących się w górnej części przyrządu.
- Wyrobu nie wolno zanurzać do wody, ani do innych cieczy.
- Przy uszkodzeniu albo wadzie wyrobu żadnych napraw nie wykonujemy we własnym zakresie. Wyrób przekazujemy do naprawy do sklepu, w którym został zakupiony.
- To urządzenie nie jest przeznaczone do użytkowania przez osoby (w tym dzieci), którym brak predyspozycji fizycznych, umysłowych albo mentalnych oraz brak wiedzy albo doświadczenia uniemożliwia bezpieczne korzystanie z tego wyrobu, jeżeli nie jest nad nimi sprawowany nadzór albo, jeżeli nie zostały poinstruowane, co do zasad korzystania z tego produktu przez osobę, która jest odpowiedzialna za ich bezpieczeństwo. Konieczne jest zapewnienie takiej opieki nad dziećmi, żeby nie mogły się bawić tym wyrobem.



Zgodnie z przepisami Ustawy o ZSEiE zabronione jest umieszczanie łącznie z innymi odpadami użytego sprzętu oznakowanego symbolem przekreślonego kosza. Użytkownik, chcąc pozbyć się sprzętu elektronicznego i elektrycznego, jest zobowiązany do oddania go do punktu zbierania użytego sprzętu. W sprzęcie nie znajdują się składniki niebezpieczne, które mają szczególnie negatywny wpływ na środowisko i zdrowie ludzi.

HU | Lézeres távolságmérő

A lézeres távolságmérőt felület-, térfogat- és távolságmérésre tervezték.

A készülék kizárólag otthoni használatra készült; szakmai célokra nem alkalmas. Más jellegű felhasználása kárt okozhat vagy személyi sérüléshez vezethet.

A gyártó nem vállal felelősséget az olyan károkért, amelyek a lézerekészülék nem rendeltetésszerű használatából, módosításából vagy az alábbi biztonsági utasítások megszegéséből erednek.

Műszaki adatok:

Lézerbiztonsági osztály: 2

Maximális kimeneti teljesítmény (P_{max}):
<1 mW

Hullámhossz: 620–690 nm

Mérsi hatótávolság: 0,05 m és 40 m között

Mérsi pontosság: ±2 mm

Mértékegységek: m, ft, in, m², ft², m³, ft³
Mérési időkorlát: 0,25 mp
Automatikus kikapcsolás: az utolsó gombnyomást követő 3 perc után
A lézernyaláb méréskor kikapcsol: 30 másodperc után

Működési hőmérséklet: 0 °C és +40 °C között
Tárolási hőmérséklet: -20 °C és +65 °C között
Tápellátás: 2 db 1,5 V AAA elem (nem tartozék)
Súly: 65 g (elem nélkül)
Méret: 110 × 40 × 25 mm

Gombok ismertetése:

(lásd az 1. ábrát)

- 1 – ON (BE) gomb (bekapcsolás, mérés)
- 2 – UNITS (EGYSÉGEK) gomb (váltás a mérési funkciók között)
- 3 – C/OFF (NULLÁZÓ/KI) gomb (értékek nullázása, kikapcsolás)

- 4 – vízmérték
- 5 – összeadó/kivonó gomb, mérési memória
- 6 – mérési pont-módosító gomb
- 7A, 7B – mérési pont

Megjegyzés:

Soha ne célozzon a lézerrel emberekre vagy állatokra!

Soha ne nézzen egyenesen a lézernyaládba, mert az szemsérülést okozhat!

Elemek behelyezése

(lásd az 2. ábrát)

Vegye le a mérő hátsó burkolatát.

Helyezze be a 2 db AAA 1,5 V-os elemet. Csak alkálielemeket használjon! Ne használjon újratölthető elemeket!

Tegye vissza az elemtartó fedelét.

A készülék bekapcsolása/kikapcsolása

A készüléket az ON (BE) gombot hosszabb ideig nyomva tartva kapcsolhatja be.

A készüléket a C/OFF (NULLÁZÓ/KI) gombot hosszabb ideig nyomva tartva kapcsolhatja ki.

Távolságmérés/Mérési pont váltása

Nyomja meg hosszan az ON (BE) gombot.

Ekkor hangjelzés hallható, és a képernyő bekapcsol.

A mérés a 7B ponton kezdődik; megjelenik a  ikon.

Ha szeretné a mérési pontot 7A-ra változtatni, nyomja meg a  gombot; megjelenik a  ikon.

Tartsa a készüléket vízszintesen azzal a fallal szemben, amelynek a távolságát meg kívánja mérni. Fontos, hogy a készülék a megfelelő szögben nézzen a fal felé.

Ennek megállapításához használja a vízmérték burوركjának a fekete vonalak között kell lennie.

A készülék a falra fókuszálja a lézernyalábot; megjelenik a  ikon.

Ekkor nyomja meg ismét az ON (BE) gombot. A készülék leméri a távolságot, és megjeleníti az adatot a képernyőn (a lézer ikon eltűnik).

Mértékegységek közötti váltás

Az alapértelmezett mértékegység a méter = m.

Ha szeretne más mértékegységet használni, azt a  gomb többszöri hosszabb lenyomásával teheti meg.

Az alábbi mértékegységeket lehet beállítani: m, ft, in.

Folyamatos távolságmérés

Nyomja meg hosszan az ON (BE) gombot.

Ekkor hangjelzés hallható, és a képernyő bekapcsol.

Ekkor nyomja meg ismét az ON (BE) gombot: a készülék megkezdja a folyamatos mérést, és a kijelzőn megjelenik a  ikon.

A képernyőn megjelennek a maximum és minimum mért értékek. Az értékek annak megfelelően változnak, ahogy Ön mozgatja a készüléket. Az alsó részen az aktuálisan mért távolság látható; lásd az ábrán.

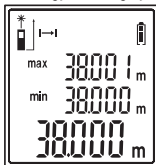

A készülék a folyamatos mérés során folyamatos hangjelzést ad.

A folyamatos mérést ideiglenesen megszakíthatja az ON (BE) gomb rövid megnyomásával.

A folytatáshoz nyomja meg ismét, immár hosszabban az ON (BE) gombot.

A folyamatos mérést a C/OFF (NULLÁZÓ/KI) gombbal kapcsolhatja ki.

A készülék a folyamatos mérés során folyamatos hangjelzést ad.

A folyamatos mérést ideiglenesen megszakíthatja az ON (BE) gomb rövid megnyomásával.

A folytatáshoz nyomja meg ismét, immár hosszabban az ON (BE) gombot.

A folyamatos mérést a C/OFF (NULLÁZÓ/KI) gombbal kapcsolhatja ki.

Távolságok hozzáadása/kivonása

A mért távolságértékeket összeadhatja vagy kivonhatja őket egymásból.

1. Mérje le az első távolságot.
2. Nyomja meg többször a  gombot; megjelenik a „-” vagy a „+” ikon, attól függően, hogy összeadni vagy kivonni szeretne.
3. A mért távolság a felső sorba ugrik.
4. Mérjen le egy másik távolságot.

Mindkét távolság a felső sorokba ugrik, és az összeadás vagy kivonás eredménye megjelenik az alsó sorban.

Az összeadást/kivonást a fenti lépéseket (1–4.) megismételve tovább folytathatja.

Ha egy lement távolságértéket szeretne kitörölni, nyomja meg a C/OFF (NULLÁZÓ/KI) gombot.

Minden megnyomáskor az alsó sorból egy értéket töröl a készülék.

Példa: összeadás a kijelzőn

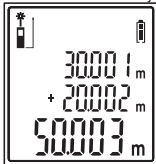

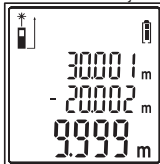

Példa: kivonás a kijelzőn



Felület mérése

Kapcsolja be a készüléket, majd nyomja meg röviden a  gombot.

A kijelzőn megjelenik a  ikon.



-
1. Mérje le az első távolságot; az eredmény megjelenik a ikon mellett.
(Ha meg kívánja ismételni az első érték mérését, először törölje az értéket a C/OFF (NULLÁZÓ/KI) gombbal. Az eredmény kitörölődik, és Ön megismételheti az első lépést.) 
 2. Mérje le a második távolságot; az eredmény megjelenik a ikon mellett.
Az alsó sorban megjelenik a kiszámított felületérték négyzetméterben (m²). 
-

Ha szeretne a végeredményhez újabbat hozzáadni vagy abból kivonni, nyomja meg a  gombot minden egyes újabb, az 1. és 2. lépéssel végzett felületmérés után.
A képernyőről minden adatot törölhet a C/OFF (NULLÁZÓ/KI) gombbal.

Térfogat mérése

Kapcsolja be a készüléket, majd nyomja meg kétszer röviden a  gombot.

A kijelzőn megjelenik a  ikon.

-
1. Mérje le az első távolságot; az eredmény megjelenik a ikon mellett.
(Ha meg kívánja ismételni az első érték mérését, először törölje az értéket a C/OFF (NULLÁZÓ/KI) gombbal. Az eredmény kitörölődik, és Ön megismételheti az első lépést.) 
 2. Mérje le a második távolságot; az eredmény megjelenik a ikon mellett.
(Ha meg kívánja ismételni a második érték mérését, először törölje az értéket a C/OFF (NULLÁZÓ/KI) gombbal. Az eredmény kitörölődik, és Ön megismételheti a második lépést.) 
 3. Mérje le a harmadik távolságot; a kijelzőn megjelenik a harmadik távolságérték és a végleges térfogat köbméterben (m³), valamint a ikon. 
-

Ha szeretne a végeredményhez újabbat hozzáadni vagy abból kivonni, nyomja meg a  gombot minden egyes újabb, az 1., 2. és 3. lépéssel végzett térfogatmérés után.
A képernyőről minden adatot törölhet a C/OFF (NULLÁZÓ/KI) gombbal.



Közvetett mérés (Pitagorasz)

A Pitagorasz-tétel segítségével lemérheti a távolságot két olyan pont között, amelyek között valamilyen okból (akadályok, állványzat, csillógó felületek stb.) nehezen megoldható a mérés.

Megjegyzés:

A mérési eredmény csak akkor lesz pontos, ha a két távolságot egymáshoz képest megfelelő szögben (90°) méri le.

- Tehát mindkét mérést ugyanarról a pontról kell elvégezni.
- Mindig a hosszabb távolságot mérje le először.



1. Kapcsolja be a készüléket, majd nyomja meg háromszor röviden a  gombot.
2. A kijelzőn megjelenik és villogni kezd a  ikon egyik szakasza.
3. Mérje le az első távolságot. Ekkor az eredmény megjelenik a kijelzőn.
4. Mérje le a második távolságot. Mindkét eredmény a felső sorokba ugrik. Az alsó sorban megjelenik a kiszámított harmadik távolság.

Mérési memória/Memória törlése

A készülék automatikusan rögzíti a 20 (0–19) legutoljára mért értéket.

Megjegyzés:

A következő mérés eredménye felülírja a memóriában található legrégebben mért értéket.

Nyomja meg hosszan a  gombot; megjelenik a kijelzőn a  ikon és a mérési eredmény sorszáma. Ezután nyomja meg többször a  gombot; ekkor megjelennek az egyedi mérések és azok típusának adatai.

Nyomja meg egymás után többször a C/OFF (NULLÁZÓ/KI) gombot ebben az üzemmódban, tehát amikor a mérési memória látszik.

A gomb minden megnyomásakor törlődik a legrégebbi mérési adat.

Mérési hibák

Az alábbi hibakódok jelenhetnek meg mérés közben:

Hibakód	Valószínű ok	Megoldás
Err10	Lemerült elemek	Cseréljen elemet
Err15	A mérés hatótávolságon kívül esik	Mérje le a távolságot közelebről
Err16	Gyenge visszavert lézerjel	Keressen egy jobb fényvisszaverő képességű mérési pontot; tartsa a készüléket stabilan mérés közben
Err18	Túl fényes mérési pont	Keressen egy sötétebb mérési pontot
Err26	Az érték nem fér ki a kijelzőre	Ismételje meg a mérést, módosítsa a mérési távolságot
Err08	Helytelen mérési folyamat	Ismételje meg a mérést
Err00	Kommunikációs hiba	Indítsa újra a készüléket, és ismételje meg a mérést

Mérési hibát okozat továbbá:

- túl erős napfényben végzett mérés
- a mérési pont fényvisszaverő képessége túl gyenge vagy a felülete túlzottan egyenetlen
- mérés során a környezeti hőmérséklet a készülék útmutatójában jelzett üzemi hőmérséklet-tartományon kívül esik

Ápolás és karbantartás

A termék megfelelő használat esetén hosszú évekig hibátlanul működik. Néhány tanács a megfelelő működéshez:

- A termék használata előtt olvassa el figyelmesen a használati útmutatót.
- Ne tegye ki a terméket közvetlen napfénynek, szélsőséges hidegnek vagy nedvességnek, illetve hirtelen hőmérséklet-változásnak. Ez rontja az érzékelés pontosságát.
- Ne helyezze a készüléket rezgésnek vagy rázkódásnak kitett helyre, mivel ezek károsíthatják a terméket.
- Óvja a terméket a túlzott erőhatástól, ütésektől, portól, magas hőmérséklettől és páratartalomtól, mivel ezek hibás működéshez, az elemek rövidebb élettartamához és károsodásához, vagy a műanyag részek deformálódásához vezethetnek.
- A terméket ne tegye ki csapadéknak vagy magas páratartalomnak, rácsöpögő vagy ráfröccsenő víznek.
- Ne helyezzen a készülékre nyílt lánggal járó tárgyakat (pl. égő gyertyát).
- Ne helyezze a terméket nem megfelelően szellőző helyre.
- Ne módosítsa a termék belső elektromos áramköréit – ezzel károsíthatja a készüléket, illetve a garancia automatikusan érvényét veszti. A termék javítását kizárólag szakképzett személy végezheti.

- A termék lézertencsájának tisztításához használjon enyhén nedves, puha rongyot. Ne használjon oldószerrel vagy tisztítószert – ezek megkarcolhatják a műanyag részeket, és korróziót okozhatnak az elektromos áramkörökön.
- Ne érintse meg az ujjával a készülék tetején található lencsákat.
- Ne merítse a készüléket vízbe vagy egyéb folyadékba.
- Károsodás vagy meghibásodás esetén ne végezze el önállóan a készülék javítását. A javítást bízza az üzletre, ahol a terméket vásárolta.
- A készüléket testi, érzékszervi vagy szellemi fogyatékkal élők, illetve tapasztalat vagy ismeretek hiányában hozzá nem értő személyek (beleértve a gyermekeket) kizárólag a biztonságukért felelős személy felügyelete vagy használatra vonatkozó útmutatásai mellett használhatják. Ne hagyja felügyelet nélkül a gyermekeket, és ügyeljen arra, hogy ne használják a készüléket játékszerként.



Az elektromos készülékeket ne dobja a vegyes háztartási hulladék közé, használja a szelektív hulladékgyűjtő helyeket. A gyűjtőhelyekre vonatkozó aktuális információkért forduljon a helyi hivatalokhoz. Ha az elektromos készülékek a hulladéktárolókba kerülnek, veszélyes anyagok szivároghatnak a talajvízbe, melyek így bejuthatnak a táplálékláncba és veszélyeztethetik az Ön egészségét és kényelmét.

SI | Laserski merilnik razdalje

Laserski merilnik razdalje je namenjen za izračun površin in prostornin ter za merjenje razdalj.

Ta aparat je predviden le za zasebne zamene.

Ni predviden za poklicno uporabo. Kakršnakoli druga uporaba lahko vodi do poškodovanja in poškodb. Za škode, povzročene z manipulacijo na laserskem aparatu in pri ob neupoštevanju varnostnih navodil, ne prevzemamo odgovornosti.

Tehnični podatki:

Razred laserja: 2

Max. izhodna moč (P.max): <1 mW

Valovna dolžina: 620–690 nm

Merilno območje: 0,05 m do 40 m

Merilna točnost: ±2 mm

Enote merjenja: m, ft, in, m², ft², m³, ft³

Časovni limit merjenja: 0,25 s

Avtomatski izklop: po 3 minutah od zadnjega pritiska na tipko

Izklop laserskega žarka pri merjenju:
po 30 sekundah

Delovna temperatura: 0 °C do +40 °C

Skladiščna temperatura: -20 °C do +65 °C

Napajanje: 2 × 1,5 V AAA (nista priloženi)

Teža: 65 g (brez baterij)

Dimenzije: 110 × 40 × 25 mm

Opis tipk:

(glej sliko 1)

1 – tipka ON (vklp, merjenje)

2 – tipka UNITS (preklop funkcij merilnika)

3 – tipka C/OFF (izbris vrednosti, izklop)

4 – vodna tehtnica

5 – tipka za seštevanje/odštevanje vrednosti,
pomnilnik meritev

6 – tipka za spremembo merilne točke

7A, 7B – merilna točka

Opozorilo:

Z laserjem nikoli ne ciljajte proti osebam ali živalim.

Nikoli ne glejte neposredno v laser, lahko poškoduje oči.

Vstavitev baterij

(glej sliko 2)

Na zadnji strani merilnika snemite pokrov prostora za baterije.

Vstavite 2x 1,5 V AAA bateriji. Vedno uporabljajte alkalne baterije, ne uporabljajte polnilnih baterij. Pokrov namestite nazaj.

Vklop/izklop aparata

Z dolgim pritiskom na tipko ON aparat vklopite.



Z dolgim pritiskom na tipko C/OFF aparat izklopite.

Merjenje razdalje/Sprememba merilne točke

Pritisnite dolgo na tipko ON.

Oglasi se zvočni signal in zaslon se vklopi.

Merjenje se začne na točki 7B, prikazana bo ikona .

Če želite merilno točko spremeniti na 7A, pritisnite na tipko , prikazana bo ikona .

Aparat držite horizontalno pred steno, do katere želite razdaljo izmeriti.

Aparat mora kazati na steno v pravem kotu.

Za to uporabite vodno tehtnico, mehurček v vodni tehtnici mora biti na sredini med črnima črticama.

Aparat laser nameri na steno. Prikazana bo ikona .

Nato pritisnite ponovno na tipko ON, aparat izmeri razdaljo in vrednost prikaže na zaslonu (ikona laserja izgine).

Sprememba enote merjenja

Izhodna nastavev merilne enote je meter = m.

Če želite enoto merjenja spremeniti, pritisnite večkrat dolgo na tipko .

lahko nastavite naslednje enote merjenja: m, ft, in.

Ponavljajoče meritve razdalje

Pritisnite dolgo na tipko ON.

Oglasi se zvočni signal in zaslon se vklopi.

Nato pritisnite ponovno dolgo na tipko ON, aparat začne meriti kontinuirano, prikazana bo ikona .

Na zaslonu se prikažeta namerjeni vrednosti max in min, ki se bosta sproti menjali tako, kot boste aparat premikali. V spodnjem delu bo prikazana trenutno namerjena vrednost, glej sliko.

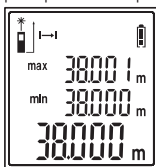

Cel čas ponavljajočih meritev bo aparat oddajal akustični signal.

Ponavljajočo meritev lahko začasno prekinete s kratkim pritiskom na tipko ON.

Če želite s ponavljajočo meritvijo nadaljevati, pritisnite dolgo na tipko ON.

Ponavljajočo meritev boste končali s pritiskom na tipko C/OFF.

Seštevanje/odštevanje razdalj

Namerjene razdalje lahko seštevate ali odštevate.

1. Izmerite prvo razdaljo.
2. Pritisnite večkrat na tipko , prikaže se „-“ ali „+“ odvisno od tega, ali želite seštevati ali odštevati.
3. Namerjena razdalja se prenese v zgornjo vrstico.
4. Izmerite naslednjo razdaljo.

Obe namerjeni razdalji se preneseta na zgornji vrstici in rezultat odštevanja/seštevanja se prikaže na spodnji vrstici.

Nato lahko večkrat nadaljujete z odštevanjem/seštevanjem, glej točko 1 do 4.

Če želite namerjene vrednosti izbrisati, pritisnite večkrat na tipko C/OFF.

Vsak pritisk izbriše eno vrstico vrednosti iz spodnje vrstice.

Primer prikaza zaslona pri seštevanju

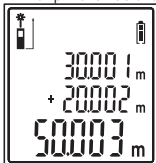

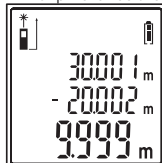

Primer prikaza zaslona pri odštevanju



Merjenje površin

Aparat vklopite in pritisnite na kratko na tipko .

Na zaslonu bo prikazana ikona .

1. Izmerite prvo razdaljo, prikazana bosta rezultat in ikona. (Če želite merjenje prve razdalje ponoviti, pritisnite na tipko C/OFF. Rezultat se izbriše in postopek ponovite v skladu s točko 1.) 
2. Izmerite drugo razdaljo, prikazana bosta rezultat in ikona. V spodnji vrstici bo prikazan skupni izračun površine v m². 



Če želite skupne rezultate seštevati/odštevati, pritisnite po vsakem prikazu skupnega izračuna površine na tipko  in merjenje ponovite skladno s točkama 1, 2.

S pritiskom na tipko C/OFF vse vrednosti na zaslonu izbrišete.

Merjenje prostornine

Aparat vklopite in pritisnite 2× na kratko na tipko .

Na zaslonu bo prikazana ikona .

1. Izmerite prvo razdaljo, prikazana bosta rezultat in ikona. (Če želite merjenje prve razdalje ponoviti, pritisnite na tipko C/OFF. Rezultat se izbriše in postopek ponovite v skladu s točko 1.) 
2. Izmerite drugo razdaljo, prikazana bosta rezultat in ikona. (Če želite merjenje druge razdalje ponoviti, pritisnite na tipko C/OFF. Rezultat se izbriše in postopek ponovite v skladu s točko 2.) 
3. Izmerite tretjo razdaljo, prikazani bodo rezultat, skupna prostornina v m³ in ikona. 

Če želite skupne rezultate seštevati/odštevati, pritisnite po vsakem prikazu skupnega izračuna prostornine na tipko  in merjenje ponovite skladno s točkami 1, 2, 3.

S pritiskom na tipko C/OFF vse vrednosti na zaslonu izbrišete.



Posredno merjenje (Pitagora)

Izračun dolžine s pomočjo Pitagorova izreka pomaga ugotoviti razdaljo med dvema slabo merljivima točkama (gradbeni oder, ovire, odsevne površine).

Opozorilo:

Pravilen rezultat je zagotovljen le v primeru, da bo med dvema merjenima razdaljama pravi kot (90°).

- Obe meritve morata izhajati z iste točke.
- Daljšo razdaljo merite vedno prvo.



1. Aparat vklopite in pritisnite 3× na kratko na tipko .
2. Na zaslonu bo prikazan utripajoč del ikone .
3. Izmerite prvo razdaljo, rezultat se prikaže na zaslonu.
4. Izmerite drugo razdaljo, oba rezultata bosta prikazana v zgornjem delu vrstic in v spodnji bo prikazana izračunana vrednost tretje razdalje.

Pomnilnik meritev/izbris pomnilnika

Aparat avtomatsko shrani 20 (0 do 19) zadnjih vrednosti meritev.

Opozorilo:

Naslednje meritev prepíše najstarejšo meritev.

Pritisnite dolgo na tipko , prikaže se ikona  s številko merjenja.

Zdaj pritisnite večkrat na tipko , prikazovali se bodo rezultati posameznih meritev in vrsta meritve. V načinu prikaza pomnilnika meritev pritisnite večkrat na tipko C/OFF.

Z vsakim pritiskom na tipko se izbriše zadnja meritev.

Napake pri meritvah

Pri meritvah se na zaslonu lahko prikažejo naslednje kode napak:

Številka napake	Verjeten vzrok	Odstranitev vzroka
Err10	Izpraznjeni bateriji	Bateriji zamenjajte
Err15	Merjenje izven območja	Skrajšajte razdaljo merjenja
Err16	Šibek povratni laserski signal	Uporabite svetlejšo merilno točko; pri meritvi držite aparat trdno v roki
Err18	Presvetla merilna točka	Uporabite temnejšo merilno točko
Err26	Vrednost izven območja prikaza zaslona	Postopek meritve ponovite, uredite razdaljo merjenja
Err08	Napačen postopek meritve	Postopek meritve ponovite
Err00	Napaka v komunikaciji	Napravo vnovično zaženite, meritev ponovite

Napake pri meritvah se lahko pojavijo tudi, če:

- meritev poteka pri močni sončni svetlobi
- ima merilna točka slabo odsevnost ali ima zelo hrapavo površino
- je temperatura med merjenjem izven delovne temperature, navedene v navodilih

Skrb in vzdrževanje

Izdelek je konstruiran tako, da ob primerni uporabi zanesljivo deluje vrsto let. Tukaj je nekaj nasvetov za pravilno uporabo:

- Preden začnete izdelek uporabljati, pazorno preberite navodila za uporabo.
- Izdelka ne izpostavljajte neposredni sončni svetlobi, skrajnemu mrazu, vlagi in naglim spremembam temperature. To bi znižalo natančnost snemanja.

- Izdelka ne nameščajte na mesta, ki so nagnjena k vibracijam in pretresom – to lahko povzroči poškodbe.
- Izdelka ne izpostavljajte prekomernemu tlaku, sunkom, prahu, visokim temperaturam ali vlagi – lahko povzročijo poškodbe na kateri izmed funkcij izdelka, krajšo energetsko vzdržljivost, poškodbo baterij in deformacije plastičnih delov.
- Izdelka ne izpostavljajte dežju ali vlagi, ni predviden za zunanjo uporabo.
- Na izdelek ne postavljajte virov ognja, npr. prižgane sveče ipd.
- Izdelka ne postavljajte na mesta, kjer ni zadostnega kroženja zraka.
- Ne posegajte v notranjo električno napeljavo izdelka – lahko ga poškodujete in s tem prekinite veljavnost garancije. Izdelek sme popravljati le usposobljen strokovnjak.
- Za čiščenje uporabljajte zmerno navlaženo blago krpo. Ne uporabljajte raztopin ali čistilnih izdelkov – lahko poškodujejo plastične dele in električno napeljavo.
- S prsti se ne dotikajte leč na gornji strani aparata.
- Izdelka ne potaplajte v vodo ali v druge tekočine.
- Pri poškodbah ali napaki izdelka ne popravljajte sami. Predajte ga v popravilo prodajalni, kjer ste ga kupili.
- Naprave ne smejo uporabljati osebe (vključno otrok), ki jih fizična, čutna ali mentalna nesposobnost ali pomanjkanje izkušenj, in znanj ovirajo pri varni uporabi naprave, če pri tem ne bodo nadzorovane, ali če jih o uporabi naprave ni poučila oseba, ki je odgovorna za njihovo varnost. Nujen je nadzor nad otroki, da bo zagotovljeno, da se ne bodo z napravo igrali.



Električnih naprav ne odlagajte med mešane komunalne odpadke, uporabljajte zbirna mesta ločenih odpadkov. Za aktualne informacije o zbirnih mestih se obrnite na krajevne urade. Če so električne naprave odložene na odlagališčih odpadkov, lahko nevarne snovi pronicajo v podtalnico, pridejo v prehransko verigo in škodijo vašemu zdravju.

RS|HR|BA|ME | Laserski daljinomjer

Laserski daljinomjer namenjen je za izračun površine, volumena te mjerjenje udaljenosti. Uredaj je namenjen isključivo za osobno upotrebu; nije namenjen za profesionalnu upotrebu. Svaka druga vrsta upotrebe može prouzročiti štetu i osobne ozljede. Proizvođač ne snosi odgovornost za štetu prouzročene nepravilnim rukovanje laserskim uređajem te one nastale kao posljedica nepridržavanja sigurnosnih uputa.

Tehnički podaci:

Klasa lasera: 2
 Maks. izlazna snaga (P. maks.): <1 mW
 Valna duljina: 620–690 nm
 Udaljenost koja se može mjeriti: 0,05 m do 40 m
 Točnost pri mjerenju: ±2 mm
 Mjerne jedinice: m, ft, in, m², ft², m³, ft³
 Granično vrijeme mjerenja: 0,25 s
 Automatsko isključenje: 3 minute nakon posljednjeg pritiskanja gumba

Isključenje laserske zrake prilikom mjerenja: nakon 30 sekundi
 Radna temperatura: 0 °C do +40 °C
 Temperatura skladištenja: -20 °C do +65 °C
 Napajanje: 2 baterije AAA od 1,5 V (nisu priložene)
 Težina: 65 g (bez baterije)
 Dimenzije: 110 × 40 × 25 mm

Opis gumba:

(vidi Sl. 1)

1 – Gumb ON (za uključivanje, mjerenje)
 2 – Gumb UNITS (za prebacivanje između funkcija mjerača)

3 – Gumb C/OFF (za resetiranje vrijednosti i isključenje)
 4 – libela

5 – gumb za zbrajanje / oduzimanje vrijednosti, memoriju mjerenja

6 – gumb za promjenu točke mjerenja 7A, 7B – mjerna točka

Napomena:

Nikada nemojte usmjeravati laser prema ljudima ili životinjama.

Nikada nemojte gledati izravno u laser jer vam može oštetiti oči.

Umetanje baterija

(vidi Sl. 2)

Uklonite poklopac odjeljka za baterije na poleđini mjerača.

Umetnite 2 baterije od 1,5 V AAA. Upotrebljivajte isključivo alkalne baterije, nikako one s mogućnošću punjenja.

Vratite poklopac odjeljka za baterije.

Uključivanje/isključivanje uređaja

Uređaj uključite dugim pritiskom gumba ON.



Uređaj isključite dugim pritiskom gumba C/OFF.

Mjerenje udaljenosti/Promjena mjerne točke

Dulje držite pritisnut gumb ON.

Aktivirat će se zvučni signal i uključit će se zaslon.

Mjerenje započinje u točki 7B; prikazuje se ikona .

Ako mjernu točku želite promijeniti u 7A, pritisnite gumb . Prikazuje se ikona .

Držite uređaj vodoravno ispred zida do kojeg želite izmjeriti udaljenost.

Uređaj mora biti usmjeren prema zidu pod pravim kutom.

Do tog trenutka rabite libelu. Mjehurić zraka u libeli mora biti u sredini između crnih linija.

Uređaj će usmjeriti lasersku zraku prema zidu. Prikazuje se ikona .

Zatim ponovno pritisnite gumb ON. Uređaj će izmjeriti udaljenost i očitano vrijednost prikazati na zaslonu (ikona lasera nestaje).

Promjena mjernih jedinica

Zadana mjerna jedinica je metar = m.

Ako želite promijeniti mjernu jedinicu, više puta na dulje pritisnite gumb .

Možete postaviti sljedeće mjerne jedinice: m, ft, in.

Neprekidno mjerenje udaljenosti

Dulje držite pritisnut gumb ON.

Aktivirat će se zvučni signal i uključit će se zaslon.

Ponovno na dulje pritisnite gumb ON. Uređaj započinje neprekidno mjerenje i prikazuje se ikona .

Na zaslonu se prikazuju maks. i min. izmjerene vrijednosti. Vrijedno se mijenjaju kako pomičete uređaj.

Na donjem se dijelu prikazuje trenutačno izmjerena vrijednost. Pogledajte sliku.

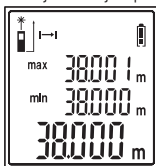

Uređaj za vrijeme neprekidnog mjerenja emitira zvučni signal.

Neprekidno mjerenje možete privremeno zaustaviti kratkim pritiskom gumba ON.

Ako želite nastaviti s neprekidnim mjerenjem, na dulje pritisnite gumb ON.

Neprekidno mjerenje prekida se pritiskom na gumb C/OFF.

Zbrajanje / oduzimanje udaljenosti

Izmjerene udaljenosti možete zbrajati ili oduzimati.

1. Izmjerite prvu udaljenost.
2. Više puta zaredom pritisnite gumb . Prikazat će se „-“ ili „+“, ovisno o tome želite li vrijednosti zbrojiti ili oduzeti.
3. Izmjerena se udaljenost prebacuje u gornji redak.
4. Izmjerite drugu udaljenost.

Objе izmjerene udaljenosti prebacuju se u gornje retke, a rezultat zbrajanja / oduzimanja prikazuje se u donjem retku.

Nakon toga možete nastaviti sa zbrajanjem/oduzimanjem ponavljanjem koraka od 1 do 4.

Ako želite izbrisati izmjerene vrijednosti, više puta zaredom pritisnite gumb C/OFF.

Svakim pritiskom na gumb briše se jedan redak vrijednosti iz donjeg retka.

Primjer prikaza na zaslonu prilikom zbrajanja

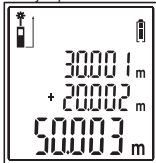

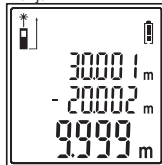

Primjer prikaza na zaslonu prilikom oduzimanja



Mjerenje površine

Uključite uređaj i nakratko pritisnite gumb .

Na zaslonu se prikazuje ikona .

1. Izmjerite prvu udaljenost. Prikazuje se rezultat zajedno s ikonom. (Ako želite ponoviti mjerenje prve udaljenosti, pritisnite C/OFF. Rezultat će se izbrisati i možete ponoviti mjerenje od koraka 1.) 
2. Izmjerite drugu udaljenost. Prikazuje se rezultat zajedno s ikonom. U donjem se retku prikazuje ukupna izračunata površina u m². 



Ako želite zbrajati / oduzimati ukupne rezultate, pritisnite gumb  nakon svakog prikaza ukupne izmjerene površine i ponovite mjerenje prema uputama iz koraka 1 i 2.

Izbrišite sve vrijednosti na zaslonu pritiskanjem gumba C/OFF.

Mjerenje volumena

Uključite uređaj i 2 puta nakratko pritisnite gumb .

Na zaslonu se prikazuje ikona .

1. Izmjerite prvu udaljenost. Prikazuje se rezultat zajedno s ikonom. (Ako želite ponoviti mjerenje prve udaljenosti, pritisnite C/OFF. Rezultat će se izbrisati i možete ponoviti mjerenje od koraka 1.) 
2. Izmjerite drugu udaljenost. Prikazuje se rezultat zajedno s ikonom. (Ako želite ponoviti mjerenje druge udaljenosti, pritisnite C/OFF. Rezultat će se izbrisati i možete ponoviti mjerenje od koraka 2.) 

3. Izmjerite treću udaljenost. Prikazuje se rezultat zajedno s ukupnim volumenom u m³ te ikona.



Ako želite zbrajati/oduzimati ukupne rezultate, pritisnite gumb nakon svakog prikaza ukupno izmjerene volumena i ponovite mjerenje prema uputama iz koraka 1, 2 i 3. Izbrisite sve vrijednosti na zaslonu pritiskanjem gumba C/OFF.

Indirektno mjerenje (Pitagora)

Možete izračunati udaljenost između dvije točke koje se teško mjere (prepreke, skele, reflektirajuće površine) primjenom Pitagorinog poučka.

Napomena:

Točan je rezultat zajamčen samo ako su dvije mjerene udaljenosti pod pravim kutom (90°).

- Oba se mjerenja trebaju izvršiti iz iste točke.
- Uvijek prvo mjerite veću udaljenost.

1. Uključite uređaj i 3 puta nakratko pritisnite gumb .
2. Na zaslonu treperi dio ikone .
3. Izmjerite prvu udaljenost i rezultat će se prikazati na zaslonu.
4. Izmjerite drugu udaljenost. Oba rezultata prikazat će se u gornjem dijelu redaka. U donjem će se retku prikazati izračunata treća udaljenost.

Memorija mjerenja/brisanje memorije

Uređaj automatski bilježi 20 (0 do 19) posljednjih izmjerenih vrijednosti.

Napomena:

Sljedeće se mjerenje upisuje preko najstarijeg mjerenja u memoriji.

Dulje držite pritisnut gumb . Prikazuje se ikona zajedno s brojem mjerenja.

Zatim više puta zaredom pritisnite gumb . Tada će se prikazati rezultati pojedinačnih mjerenja i vrsta mjerenja.

Više puta zaredom pritisnite gumb C/OFF dok je uređaj u načinu rada za prikaz memorije mjerenja.

Svakim pritiskom gumba briše se posljednje mjerenje.

Greške prilikom mjerenja

Sljedeći se kodovi grešaka mogu prikazati prilikom mjerenja:

Kod greške	Vjerojatni uzrok	Rješenje
Err10	Prazne baterije	Zamijenite baterije
Err15	Mjerenje izvan raspona	Skratite udaljenost mjerenja
Err16	Slab povratni signal lasera	Upotrijebite svjetliju mjernu točku. Držite uređaj čvrsto u ruci tijekom mjerenja
Err18	Mjerna točka je previše svijetla	Upotrijebite tamniju mjernu točku
Err26	Vrijednost je izvan raspona prikaza zaslona	Ponovite postupak mjerenja i prilagodite mjernu udaljenost
Err08	Neispravan postupak mjerenja	Ponovite postupak mjerenja
Err00	Greška u komunikaciji	Ponovno pokrenite uređaj i ponovite mjerenje

Greške u mjerenju mogu se pojaviti i u sljedećim slučajevima:

- ako se mjerenje obavlja na snažnoj sunčevoj svjetlosti
- ako mjerna točka ima slabo reflektiranje ili je njena površina iznimno gruba
- ako je temperatura prilikom mjerenja izvan graničnih vrijednosti radne temperature navedenih u priručniku

Čišćenje i održavanje

Proizvod je projektiran za dugogodišnji neometani rad ako se njime pravilno rukuje. Nekoliko savjeta za ispravno rukovanje:

- Prije upotrebe proizvoda pažljivo pročitajte priručnik.
- Proizvod ne izlažite izravnoj sunčevoj svjetlosti, ekstremno niskim temperaturama ili vlazi te naglim promjenama temperature. To može umanjiti točnost otkrivanja.
- Proizvod ne stavljajte na mjesta na kojima se javljaju vibracije ili udarci – to može izazvati oštećenja.
- Ne izlažite proizvod prekomjernoj sili, udarcima, prašini, visokim temperaturama ili vlazi – to može izazvati neispravnost, kraće trajanje baterija, oštećenje baterija ili iskrvljenje plastičnih dijelova.
- Proizvod ne izlažite kiši ili velikoj vlazi te po njemu ne polijevajte ni ne prskajte vode.
- Na proizvod ne stavljajte nikakav izvor otvorenog plamena, primjerice upaljenu svijeću i sl.
- Proizvod ne postavljajte na mjesta gdje nema dovoljnog protoka zraka.
- Ne dirajte interne strujne krugove proizvoda – tako možete oštetiti proizvod, što automatski dovodi do poništenja jamstva. Popravak je dopušten isključivo osposobljenim stručnjacima.
- Proizvod i laserski objektiv čistite vlažnom krpom. Ne upotrebljavajte otapala ili sredstva za čišćenje – ona bi mogla izgresti plastične dijelove te dovesti do pojave korozije na strujnim krugovima.
- Ne dodirujte objektiv na vrhu uređaja prstima.
- Proizvod ne uranjajte u vodu i druge tekućine.
- U slučaju oštećenja proizvoda ili kvara, proizvod ne popravljajte sami. Proizvod odnesite na popravak tamo gdje ste ga kupili.
- Nije predviđeno da ovaj uređaj upotrebljavaju osobe (uključujući djecu) smanjenih fizički, osjetljivih ili mentalnih sposobnosti koje nemaju iskustva i znanja za sigurnu upotrebu, osim ako nisu pod nadzorom ili ako ne dobivaju upute od osobe zadužene za njihovu sigurnost. Djeca moraju biti pod nadzorom kako se ne bi igrala s uređajem.



Ne bacajte električne uređaje kao nerazvrstani komunalni otpad, koristite centre za sakupljanje razvrstanog otpada. Za aktualne informacije o centrima za sakupljanje otpada kontaktirajte lokalne vlasti. Ako se električni uređaji odlože na deponije otpada, opasne materije mogu prodrijeti u podzemne vode i ući u lanac ishrane i oštetiti vaše zdravlje.

DE | Laser-Entfernungsmesser

Der Laser-Entfernungsmesser ist dafür bestimmt, um die Flächen und die Umfänge zu berechnen und zur Messung von Entfernungen. Dieses Gerät ist nur für den privaten Gebrauch bestimmt.

Es ist nicht für eine gewerbliche Verwendung bestimmt. Jegliche andere Verwendungsarten können zur Beschädigung und zu Verletzungen führen.

Für Schäden, die durch die Handhabung des Lasergerätes und bei Nicht-Einhaltung der Sicherheitsanweisungen auftreten, wird keine Haftung übernommen.

Technische Informationen:

Laserklasse: 2

Max. Ausgangsleistung (P max.): <1 mW

Wellenlänge: 620–690 nm

Messbare Entfernung: 0,05 m bis 40 m

Messgenauigkeit: ±2 mm

Messeinheiten: m, ft, in, m², ft², m³, ft³

Zeitlimit während der Messung: 0,25 s

Automatisches Ausschalten: nach 3 Minuten nachdem zuletzt die Taste gedrückt wurde
Ausschalten des Laserstrahls bei der Vermessung: nach 30 Sekunden
Betriebstemperatur: 0 °C bis +40 °C

Lagerungstemperatur: -20 bis +65 °C
Versorgung: 2 × 1,5 V AAA (sind nicht im Lieferumfang enthalten)
Gewicht: 65 g (ohne Batterie)
Maße: 110 × 40 × 25 mm

Beschreibung der Drücker:

(siehe Abb. 1)

- | | |
|--|---|
| 1 – Taste ON (Anschalten, Messung) | 4 – Wasserwaage |
| 2 – Taste UNITS (Umschalten der Messfunktion) | 5 – Taste für das Addieren/Subtrahieren der Werte, Messspeicher |
| 3 – Taste C/OFF (Zurücksetzen der Werte auf Null, Ausschalten) | 6 – Taste für die Änderung des Messpunktes 7A, 7B – Messpunkt |

Hinweise:

**Richten Sie den Laser niemals auf Menschen oder auf Tiere.
Schauen Sie niemals direkt in den Laserstrahl, dies könnte die Augen beschädigen.**

Einlegen der Batterien

(siehe Abb. 2)



An der Rückseite des Messgerätes nehmen Sie die Batteriefachabdeckung ab.
Legen Sie die 2 × AAA 1,5-V-Batterien ein. Es dürfen nur alkalische Batterien verwendet werden. Die Verwendung von wiederaufladbaren Batterien sollte vermieden werden.
Setzen Sie wieder die Batteriefachabdeckung ein.

Anschalten/Ausschalten des Gerätes

Durch ein langes Drücken auf die ON-Taste schalten Sie das Gerät an.
Durch das Drücken auf die C/OFF-Taste schalten Sie das Gerät aus.

Messen der Entfernung/Änderung des Messpunktes

Drücken Sie lange die ON-Taste.
Es ertönt ein Tonsignal und das Display schaltet sich an.

Die Messung beginnt am Punkt 7B, sie wird durch das Symbol  angezeigt.
Falls Sie den Messpunkt auf 7A ändern möchten, drücken Sie die Taste , es wird das Symbol  angezeigt.

Halten Sie das Gerät waagrecht gegen die Wand, an der Sie die Entfernung messen möchten. Das Gerät muss im rechten Winkel zur Wand zeigen.
Verwenden Sie dazu die Wasserwaage. Die Blase muss sich in der Mitte zwischen den schwarzen Strichen befinden.

Das Gerät richtet den Laser an der Wand aus. Es wird das Symbol  angezeigt.
Danach drücken Sie erneut die ON-Taste. Das Gerät misst die Entfernung und zeigt den Wert auf dem Display an (das Laser-Symbol verschwindet).

Änderung der Messeinheiten

Die voreingestellte Messeinheit sind Meter = m
Falls Sie die Messeinheit ändern möchten, drücken Sie wiederholt lange die Taste .
Sie können die folgenden Messeinheiten einstellen: m, ft, in.

Kontinuierliche Entfernungsmessung

Drücken Sie lange die ON-Taste.

Es ertönt ein Tonsignal und das Display schaltet sich an.

Danach drücken Sie lange die ON-Taste. Das Gerät beginnt kontinuierlich zu messen. Es wird das Symbol  angezeigt.

Auf dem Display erscheinen die gemessenen Max.- und Min.-Werte, die sich laufend ändern werden, je nachdem, wie Sie das Gerät bewegen werden. Im unteren Bereich wird der aktuell gemessene Wert angezeigt (s. Abb.).

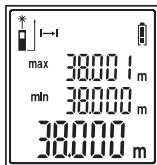

Für die gesamte Dauer des kontinuierlichen Messens wird das Gerät ein akustisches Signal ausgeben.

Die kontinuierliche Messung können Sie zeitweilig unterbrechen, indem Sie kurz die ON-Taste drücken.

Falls Sie mit der kontinuierlichen Messung fortfahren möchten, drücken Sie lange die ON-Taste.

Die kontinuierliche Messung beenden Sie, indem Sie die Taste C/OFF drücken.

Addieren/Subtrahieren der Entfernung

Die gemessene Entfernung können Sie addieren oder subtrahieren.

1. Messen Sie die erste Entfernung.
2. Drücken Sie wiederholt die Taste  -es erscheint „-“ oder „+“ je nachdem, ob Sie addieren oder subtrahieren möchten.
3. Die gemessene Entfernung wird in die obere Reihe übertragen.
4. Messen Sie eine weitere Entfernung.

Beide gemessenen Entfernungen schieben sich in die obere Reihe und das Ergebnis des Subtrahierens/Addierens wird in der unteren Reihe angezeigt.

Danach können Sie wiederholt mit dem Subtrahieren/Addieren fortfahren, siehe Punkt 1 bis 4.

Falls Sie die gemessenen Werte löschen möchten, drücken Sie wiederholt die Taste C/OFF.

Jeder Tastendruck löscht eine Wertereihe aus der unteren Reihe.

Beispiel einer Displayanzeige beim Addieren

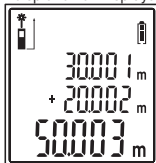

Beispiel einer Displayanzeige beim Subtrahieren

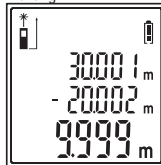

Messfläche

Schalten Sie das Gerät an und drücken Sie kurz die Taste .

Auf dem Display wird das Symbol  angezeigt.

1. Messen Sie die erste Entfernung. Es wird ein Ergebnis angezeigt und das Symbol. (Falls Sie das Messen der ersten Entfernung wiederholen möchten, drücken Sie die Taste C/OFF. Das Ergebnis wird gelöscht und Sie verfahren wie unter Punkt 1 beschrieben.)



-
2. Messen Sie die zweite Entfernung. Es wird das Ergebnis und das Symbol angezeigt. In der unteren Reihe wird die gesamte Berechnung der Fläche in m^2 angezeigt.



Falls Sie die gesamte Berechnung addieren/subtrahieren möchten, drücken Sie nach der Anzeige der gesamten Flächenberechnung die Taste und wiederholen Sie die Messung entsprechend der Punkte 1, 2.

Wenn Sie die Taste C/OFF drücken, löschen Sie alle Werte auf dem Display.

Umfangmessung

Schalten Sie das Gerät an und drücken Sie kurz die Taste 2

Auf dem Display wird das Symbol angezeigt.

-
1. Messen Sie die erste Entfernung. Es wird ein Ergebnis angezeigt und das Symbol. (Falls Sie das Messen der ersten Entfernung wiederholen möchten, drücken Sie die Taste C/OFF. Das Ergebnis wird gelöscht und Sie verfahren wie unter Punkt 1 beschrieben.)
-
2. Messen Sie die zweite Entfernung. Es wird das Ergebnis und das Symbol angezeigt. (Falls Sie das Messen der ersten Entfernung wiederholen möchten, drücken Sie die Taste C/OFF. Das Ergebnis wird gelöscht und Sie verfahren wie unter Punkt 2 beschrieben.)
-
3. Messen Sie die dritte Entfernung. Es wird das Ergebnis angezeigt, der Gesamtumfang in m^3 und das Symbol.



Falls Sie die gesamte Berechnung addieren/subtrahieren möchten, drücken Sie nach der Anzeige der gesamten Umfangsberechnung die Taste und wiederholen Sie die Messung entsprechend der Punkte 1, 2, 3.

Wenn Sie die Taste C/OFF drücken, löschen Sie alle Werte auf dem Display.

Indirekte Messung (Pythagoras)

Die Berechnung der Länge mithilfe des Pythagoras-Satzes hilft bei der Berechnung der Entfernung zwischen zwei schlecht messbaren Punkten (Gerüste, Hindernisse, bewegliche Flächen).

Hinweise:

Ein richtiges Ergebnis ist nur dann garantiert, wenn zwischen den zwei gemessenen Entfernungen ein rechter Winkel (90°) sein wird.

- Beide Messungen müssen von demselben Punkt ausgehen.
- Die Entfernung der Länge messen Sie immer zuerst.

1. Schalten Sie das Gerät an und drücken Sie kurz 3x Taste

2. Auf dem Display wird der blinkende Teil des Symbols angezeigt.

3. Messen Sie die erste Entfernung. Das Ergebnis wird auf dem Display angezeigt.



4. Messen Sie die zweite Entfernung. Beide Ergebnisse werden im oberen Teil der Reihe angezeigt und im unteren Teil der Reihe wird der berechnete Wert der dritten Entfernung angezeigt.

Messspeicher/Löschen des Speichers

Das Gerät zeichnet automatisch die letzten 20 (0 bis 19) gemessenen Werte auf.

Hinweise:

Die darauffolgende Messung überschreibt die vorhergehende Messung.

Drücken Sie lange die Taste , es erscheint das Symbol  mit der Nummer der Messung. Nun drücken Sie wiederholt die Taste , es werden die Ergebnisse der einzelnen Messungen und die Art der Messung angezeigt. Im Anzeigemodus für den Messspeicher drücken Sie wiederholt die Taste C/OFF. Mit jedem Tastendruck wird die letzte Messung gelöscht.

Fehler bei der Messung

Während der Messung können auf dem Display folgende Fehlercodes erscheinen:

Fehlernummer	Mögliche Ursache	Beseitigung der Ursache
Err10	Entladene Batterie	Tauschen Sie die Batterie aus
Err15	Messung außerhalb des Bereiches	Verkürzen Sie die Entfernung der Messung
Err16	Schwaches Rückgabesignal des Lasers	Verwenden Sie einen helleren Messpunkt, während der Messung halten Sie das Gerät fest in der Hand
Err18	Zu heller Messpunkt	Verwenden Sie einen dunkleren Messpunkt,
Err26	Der Wert liegt außerhalb des Darstellungsbereiches des Displays	Wiederholen Sie die Messung. Korrigieren Sie die Entfernung der Messung
Err08	Schlechtes Messverfahren	Wiederholen Sie das Messverfahren
Err00	Kommunikationsfehler	Starten Sie das Gerät erneut, wiederholen Sie die Messung

Fehler beim Messen können auftreten, wenn:

- die Messung bei starker Sonneneinstrahlung erfolgt,
- der Messpunkt ein schlechtes Reflexionsvermögen oder eine sehr raue Oberfläche hat,
- die Temperatur während der Messung außerhalb der Betriebstemperatur, wie in dieser Bedienungsanleitung aufgeführt ist, liegt.

Pflege und Instandhaltung

Das Produkt wurde so entworfen, dass es bei sachgemäßer Verwendung lange Jahre zuverlässig hält. Hier sind einige Tipps für die richtige Bedienung:

- Bevor Sie mit dem Produkt zu arbeiten beginnen, lesen Sie bitte aufmerksam die Bedienungsanleitung durch.
- Setzen Sie das Produkt nicht dem direkten Sonnenlicht, extremer Kälte und Feuchtigkeit und plötzlichen Temperaturschwankungen aus. Dies würde die Genauigkeit der Ablesungen senken.
- Stellen Sie das Produkt nicht an Plätze, die anfällig für Vibrationen und Erschütterungen sind – sie können das Produkt beschädigen.
- Setzen Sie das Produkt nicht übermäßigem Druck, Stößen, Staub, hohen Temperaturen oder Feuchtigkeit aus – sie könnten eine Funktionsstörung des Produktes, eine kürzere energetische Haltbarkeit, eine Beschädigung der Batterien und eine Deformation der Plastikteile hervorrufen.
- Setzen Sie das Produkt nicht dem Regen, der Feuchtigkeit, tropfendem oder spritzendem Wasser aus.
- Das Produkt darf nicht an offene Feuerquellen, wie beispielsweise brennende Kerzen u.ä. gestellt werden.

- Stellen Sie das Produkt nicht an Plätze, an denen keine ausreichende Luftzufuhr gewährleistet ist.
- Nehmen Sie keine Eingriffe in die inneren Schaltkreise des Produktes vor – das Produkt könnte beschädigt und die Gültigkeit der Garantie beendet sein. Das Produkt sollte nur von einem Fachmann repariert werden.
- Zur Reinigung verwenden Sie ein weiches Tuch. Verwenden Sie keine Lösungsmittel oder Reinigungsmittel – sie könnten die Plastikteile zerkratzen und den elektrischen Stromkreis stören.
- Berühren Sie nicht mit den Fingern die Linsen an der Oberseite des Gerätes.
- Tauchen Sie das Produkt nicht unter Wasser oder in andere Flüssigkeiten.
- Bei der Beschädigung oder bei Mängeln an dem Gerät, führen Sie keine Reparaturen selbst durch. Geben Sie den Rauchmelder zur Reparatur zu Ihrem Händler, bei dem Sie ihn gekauft haben.
- Dieses Gerät ist nicht für die Verwendung durch Personen vorgesehen (Kinder eingeschlossen), die verminderte körperliche, sensorielle oder geistige Fähigkeiten haben oder eine Unfähigkeit oder einen Mangel an Kenntnissen und Fähigkeiten haben, die sie von der sicheren Verwendung des Gerätes abhalten, falls sie nicht beaufsichtigt werden oder falls sie nicht hinsichtlich der Verwendung dieses Gerätes von einer Person, die für ihre Sicherheit verantwortlich ist, eingewiesen wurden. Kinder müssen beaufsichtigt werden, um sicher zu gehen, dass sie nicht mit dem Gerät spielen.



Die Elektroverbraucher nicht als unsortierter Kommunalabfall entsorgen, Sammelstellen für sortierten Abfall bzw. Müll benutzen. Setzen Sie sich wegen aktuellen Informationen über die jeweiligen Sammelstellen mit örtlichen Behörden in Verbindung. Wenn Elektroverbraucher auf üblichen Mülldeponien gelagert werden, können Gefahrstoffe ins Grundwasser einsickern und in den Lebensmittelumlauf gelangen, Ihre Gesundheit beschädigen und Ihre Gemütlichkeit verderben.

UA | Лазерний далекомір

Лазерний вимірювач відстані використовується для розрахунку площі та об'єму, а також для вимірювання відстаней. Цей пристрій призначений виключно для особистого користування.

Він не призначений для професійного використання. Будь-яке інше використання може призвести до його пошкодження і травм.

Не несемо відповідальність за шкоду, заподіяну маніпуляцією з лазерним обладнанням та недотримання інструкцій з техніки безпеки не.

Технічна інформація:

Клас лазера: 2

Макс. вихідна потужність (P.макс): <1 мВт

Довжина хвилі: 620–690 нм

Вимірювання відстані: від 0,05 м до 40 м

Точність вимірювання: ± 2 мм

Одиниці виміру: м, фути, дюйми, м², фути², м³ фути³

Ліміт часу: 0,25 сек.

Автоматичне вимикання: через 3 хвилини від останнього натискання кнопки

Вимкнення спрямованого лазерного променя: через 30 секунд

Робоча температура: від 0 °C до +40 °C

Температура зберігання: від -20 °C до +65 °C

Живлення: 2 × 1,5 В батарейки AAA (не входять у комплект)

Вага: 65 г (без батарей)

Розміри: 110 × 40 × 25 мм

Описання кнопок:

(див мал. 1)

1 – кнопка ON (вмикання, вимірювання)

2 – кнопка UNITS (перемикання функції вимірювача)

3 – кнопка C/OFF (скидання значення, вимкнення)

4 – спиртний рівень

5 – кнопка для додавання / віднімання параметрів, пам'ять вимірювання

6 – кнопка для зміни точки вимірювання
7A, 7B – точка вимірювання

Попередження:

Ніколи не направляйте лазер на людей або тварин.

Ніколи не дивіться прямо на лазерний промінь, може пошкодити очі.

Вставлення батарейки

(див мал. 2)

На задній стороні вимірювача, зніміть кришку батарейного відсіку.

Вставте 2 батарейки по 1,5 В ААА. Завжди використовуйте лужні батарейки, не використовуйте зарядні батарейки. Знову закрийте кришку батарейного відсіку.

Вмикання/Вимикання пристрою

Натисніть та притримайте кнопку ON пристрій ввімкнете.

Довгим стисненням кнопки C/OFF пристрій вимкнете.

Вимірювання відстані/Зміна точки вимірювання

Натисніть та притримайте кнопку ON.

Залучає звуковий сигнал і дисплей ввімкнеться.

Вимірювання починається в точці 7B, буде зображена іконка

Якщо хочете змінити точку вимірювання на 7A, стисніть кнопку , буде зображена іконка

Тримайте пристрій горизонтально біля стіни, до якої ви хочете виміряти відстань

Пристрій повинен вказувати на стіну під прямим кутом.

Використовуйте спиртовий рівень, бульбашка на спиртовому рівні повинна бути по центру між чорними рисками.

Пристрій направить лазер на стіну, буде зображена іконка

Потім знову стисніть кнопку ON, пристрій вимірює відстань і відображає значення на дисплеї (іконка лазера зникне).

Зміна одиниці вимірювання

Початкове налаштування вимірюючої одиниці метр = м.

Якщо хочите змінити вимірюючу одиницю, повторно стисніть та довше притримайте кнопку .
Можете налаштувати наступні одиниці вимірювання: м, фут, дюйма.

Континуальне вимірювання відстані

Стисніть та довше притримайте кнопку ON.

Зазвучить звуковий сигнал і ввімкнеться дисплей.

Потім знову стисніть і притримайте довше кнопку ON, пристрій почне вимірювати континуально, буде зображена іконка

На дисплей зображаться макс і мін параметри, які будуть поступово змінюватися, а то так як ви будете рухатися з пристроєм. У нижній частині буде зображатися поточно виміряні параметри див. малюнок.

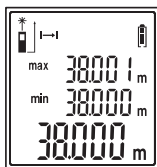

Протягом усього континуального вимірювання, пристрій буде видавати звуковий сигнал.

Континуальне вимірювання можете тимчасово перервати коротким стисненням на кнопку ON.

Якщо хочете продовжити континуальне вимірювання, стисніть і довше притримайте кнопку ON.

Континуальне вимірювання закінчите стисненням кнопки C/OFF.

Додавання/відрахування відстані

Вимірні відстані додаються або віднімаються.

1. Виміряйте першу відстань.
2. Повторно стисніть кнопку , зобразиться "-" або "+" в залежності від того, якщо хочете відрахувати чи додавати.
3. Вимірною відстань перенесеться в верхній рядок.
4. Виміряйте наступну відстань.

Обидві наміряні відстані пересунуться на верхні рядки, а результат відрахування / додавання буде відображатися в нижньому рядку.

Після цього можете повторно продовжити з відрахуванням/додаванням див. пункт від 1 до 4.

Якщо хочете видалити вимірні параметри, повторно стисніть кнопку C/OFF.

Кожне натискання на кнопку видаляє один рядок параметрів з нижнього рядку.

Приклад зображення на дисплеї при додаванні

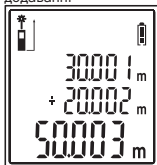

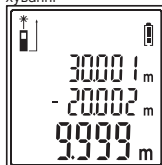

Приклад зображення на дисплеї при відрахуванні



Вимірювання площі

Увімкніть пристрій і коротко натисніть на кнопку .

На дисплеї буде зображена кнопка .

1. Виміряйте першу відстань, буде зображений висновок і іконка. (Якщо хочете повторити вимірювання першої відстані, стисніть кнопку C/OFF. Висновок анулюється і далі дійте згідно пункту 1.) 
2. Виміряйте другу відстань, буде показаний результат і іконка. На нижньому рядку відобразиться загальна площа розрахунку в м². 

Якщо хочете загальні висновки додавати/віднімати після кожного відображення обчислення загальної поверхні стисніть кнопку  і повторіть вимірювання, зазначені в пункті 1, 2. Натисніть кнопку C/OFF для видалення всіх значень на дисплеї.

Вимірювання об'єму

Увімкніть пристрій і коротко натисніть на кнопку 2 рази .

На дисплеї зобразиться іконка .

1. Змініть першу відстань, буде зображений висновок і іконка. Виміряйте першої відстані, результат буде відображатися і значок. (Якщо ви хочете повторити перший вимір відстані, натисніть кнопку C/OFF. Результат анулюється і знову дійте згідно пункту 1) 

2. Виміряйте другу відстань, то зобразиться результат та іконка. (Якщо ви хочете повторити вимір другої відстані, натисніть кнопку C/OFF. Результат анулюється і знову дійте згідно пункта 2.)



3. Виміряйте третю відстань зобразиться результат, загального обсягу в кубічних метрах і іконка.



Якщо хочете загальні результати додавати/віднімати, то після після кожного зображення загального підсумку об'єму, стисніть кнопку і повторіть вимірювання відповідно до пункту 1, 2, 3. Натисніть кнопку C/OFF анулюйте всі значення на дисплеї.

Непряме вимірювання (Піфагор)

Розрахунок довжини з допомогою Піфагора дозволяє визначати відстань між двома погано вимірюваними точками (риштовання, бар'єри, рефлексна поверхня).

Увага:

Правильний результат гарантований тільки тоді, коли між двома вимірними відрізками буде прямий кут (90°).

- Обидва вимірювання повинні виходити з той ж самої точки.
- Більшу відстань завжди вимірюйте в першу чергу.

- Ввімкніть пристрій та 3× коротко стисніть кнопку .
- На дисплеї зобразиться мигаюча частина іконки .
- Виміряйте першу відстань, на дисплеї зобразиться .
- Виміряйте другу відстань, обидва результату будуть зображені у верхньому рядку і в нижньому рядку буде відображатися розрахункове значення третьої відстані.

Пам'ять вимірювання/анулювання пам'яті

Пристрій автоматично записує 20 (0–19) останні вимірні значення.

Увага:

Наступне вимірювання переписує давніші вимірювання.

Стисніть та притримайте довше кнопку , зобразиться іконка з числом.

Потім повторно стисніть кнопку , зобразяться результати окремих вимірювань і тип вимірювання.

У режимі зображення пам'яті вимірювання кілька разів стисніть кнопку C/OFF.

Кожним стисканням кнопки анулюється останнє вимірювання.

Помилки при вимірюванні

При вимірюванні на дисплеї можуть зображатися наступні коди помилок:

Номер помилки	Пrawdopodobna причина	Відсторонення причини
Egг10	Розряджена батарейка	Замініть батарейку
Egг15	Вимірювання поза діапазону	Скоротіть відстань вимірювання
Egг16	Слабкий зворотний лазерний сигнал	Використовуйте світлішу тоску вимірювання; при вимірюванні надійно тримайте пристрій в руці
Egг18	Занадто світла точка вимірювання	Використовуйте темнішу точку вимірювання

Номер помилки	Пrawdopodobна причина	Відсторонення причини
Err26	Значення мимо діапазону зображення дисплея	Повторіть процедуру вимірювання, змініть відстань вимірювання
Err08	Погана процедура вимірювання	Повторіть процедуру вимірювання
Err00	Помилка у зв'язку	Перезавантажте пристрій, повторіть вимірювання

Помилки вимірювання можуть також виникати в наступних випадках:

- Вимірювання відбувається при сильному сонячному світлі.
- Точка вимірювання має погане відображення або має дуже грубу поверхню.
- Температура під час вимірювання знаходиться за межами робочої температури, зазначеної в інструкції

Догляд та обслуговування

Виріб сконструйований так, щоб при охайному поводженні з ним, надійно працював багато років. Тут знаходиться декілька рад для правильного обслуговування:

- Перед тим, як почнете виробом користуватися уважно прочитайте інструкцію для користувача.
- Виріб не піддавайте прямому сонячному промінню, надзвичайному холоду, вологості та різким змінам температури. Це могло б знизити точність знімання.
- Виріб не поміщайте у місцях де буває вібрація чи трясіння - можуть причинити його пошкодження.
- Виріб не піддавайте надзвичайному тиску, ударам, пороху, високій температурі або вологості - це могло б причинити зниження функції виробу, коротшу енергетичну витримку, пошкодження батареї чи деформацію пластмасових частин.
- Виріб не піддавайте дощу та вологості, капаючій та бризгаючій воді.
- Не поміщайте на виріб жодне джерело відкритого вогню, напр. запалену свічку та інше.
- Не поміщайте виріб в місцях, де не достатньо забезпечена циркуляція повітря.
- Не втручайтесь у внутрішні електричні контури виробу – цим можете його пошкодити та автоматично цим закінчити гарантійний строк. Виріб мав би ремонтувати тільки кваліфікований спеціаліст.
- Для чищення пристрою і лазерної лінзи використовуйте вологу, м'яку ганчірку. Не використовуйте розчинники або мийні засоби - вони можуть подряпати пластмасові деталі і викликати корозію, порушити електричні контури.
- Не доторкайтеся пальцями лінзи на верхній частині пристрою.
- Виріб не занурюйте у воду та іншу рідину.
- Пошкоджені чи дефектний виріб самі не ремонтуйте. Здайте його для ремонту у магазин де ви його придбали.
- Цей пристрій не призначений для користування особам (включно дітей), для котрих фізична, почуттєва чи розумова нездібність, чи не достаток досвіду та знань забороняє ним безпечно користуватися, якщо така особа не буде під доглядом, чи якщо не була проведена для неї інструктаж відносно користування споживачем відповідною особою, котра відповідає за її безпечність. Необхідно дивитися за дітьми та забезпечити, щоб з пристроєм не гралися.



Не викидуйте електричні пристрої як несортовані комунальні відходи, користуйтеся місцями збору комунальних відходів. За актуальною інформацією про місця збору звертайтеся до установ за місцем проживання. Якщо електричні пристрої розміщені на місцях з відходами, то небезпечні речовини можуть проникати до підземних вод і дістатися до харчового обігу та пошкоджувати ваше здоров'я.

RO|MD | Telemetru cu laser

Telemetrul cu laser este destinat pentru calculul suprafețelor și volumului și pentru măsurarea distanței.

Acest aparat este destinat în exclusivitate pentru utilizare privată.

Nu este destinat pentru utilizare profesională. Orice altă utilizare poate să ducă la deteriorare și vătămare.

Pentru pagubele provocate prin intervenții la telemetrul cu laser și nerespectarea indicațiilor de siguranță nu ne asumăm responsabilitatea.

Informații tehnice:

Clasa laser: 2

Putere de ieșire max. (P.max): <1 mW

Lungimea de undă: 620–690 nm

Distanța de măsurare: 0,05 m la 40 m

Precizia măsurării: ±2 mm

Unități de măsură: m, ft, in, m², ft², m³, ft³

Limita temporară de măsurare: 0,25 s

Oprire automată: după 3 minute de la ultima apăsare a butonului

Întreruperea razei laser în timpul măsurării:
după 30 secunde

Temperatura de funcționare: 0 °C la +40 °C

Temperatura de depozitare: -20 °C la +65 °C

Alimentarea: 2 × 1,5 V AAA (nu sunt incluse)

Greutatea: 65 g (fără baterii)

Dimensiuni: 110 × 40 × 25 mm

Descrierea butoanelor:

(vezi ilustr. 1)

1 – butonul ON (pornire, măsurare)

2 – butonul UNITS (comutarea funcțiilor telemetrului)

3 – butonul C/OFF (ștergerea valorilor, oprirea)

4 – boloboc

5 – buton pentru adunarea/scăderea valorilor, memoria măsurării

6 – buton pentru modificarea punctului de măsurare

7A, 7B – punctul de măsurare

Atenționare:

Nu orientați în niciun caz laserul spre persoane ori animale.

Nu priviți în niciun caz direct în laser, ar putea afecta ochii.

Introducerea bateriilor

(vezi ilustr. 2)

Pe partea din spate a telemetrului îndepărtați capacul bateriilor.

Introduceți bateriile 2 × 1,5 V AAA. Folosiți doar baterii alcaline, nu folosiți baterii reincărcabile.

Montați înapoi capacul bateriilor.

Pornirea/oprirea aparatului

Prin apăsare lungă a butonului ON porniți aparatul.



Prin apăsare lungă a butonului C/OFF opriți aparatul.

Măsurarea distanței/Modificarea punctului de măsurare

Apăsați lung butonul ON.

Se aude semnalul sonor și ecranul se activează.

Măsurarea începe în punctul 7B, va fi afișată pictograma .

Dacă doriți să modificați punctul de măsurare la 7A, apăsați butonul . va fi afișată pictograma .
Țineți aparatul orizontal în fața peretelui spre care doriți să măsurați distanța.

Aparatul trebuie să fie orientat perpendicular spre perete.
Folosiți în acest scop bolobocul, bula în boloboc trebuie să fie la mijloc între liniuțele negre.

Aparatul orientează laserul spre perete, va fi afișată pictograma .
Apoi reapăsați butonul ON, aparatul măsoară distanța și afișează valoarea pe ecran (pictograma laserului dispare).

Modificarea unității de măsură

Setarea inițială a unității de măsură este metrul = m.

Dacă doriți să modificați unitatea de măsură, apăsați repetat lung butonul .
Puteți seta următoarele unități de măsură: m, ft, in.

Măsurarea continuă a distanței

Apăsați lung butonul ON.

Va suna semnalul sonor și ecranul se activează.

Apoi reapăsați lung butonul ON, aparatul începe să măsoare continuu, va fi afișată pictograma .
Pe ecran se afișează valorile max și min măsurate, care se vor modifica continuu, după cum veți deplasa aparatul. În partea de jos va fi afișată valoarea măsurată actualmente, vezi ilustrația.

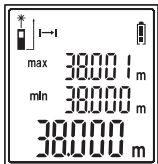

Pe toată durata măsurării continue aparatul va emite semnal acustic.
Măsurarea continuă o puteți întrerupe temporar prin apășarea scurtă a butonului ON.

Dacă doriți să continuați măsurarea continuă, apăsați lung butonul ON.
Măsurarea continuă o încheiați prin apășarea butonului C/OFF.

Adunarea/scăderea distanțelor

Distanțele măsurate le puteți aduna ori scădea.

1. Măsurați prima distanță.
2. Apăsați repetat butonul , se afișează „-” sau „+” în funcție dacă doriți să scădeți ori să adunați.
3. Distanța măsurată se transferă în rândul de sus.
4. Măsurați distanța următoare.

Ambele distanțe măsurate se transferă în rândul de sus, iar rezultatul scăderii/adunării va fi afișat în rândul de jos.

Apoi puteți continua repetat scăderea/adunarea, vezi punctul 1 la 4.

Dacă doriți să ștergeți valorile măsurate, apăsați repetat butonul C/OFF.

Fiecare apășare șterge un rând de valori de la rândul de jos.

Exemplu de afișare pe ecran la adunare

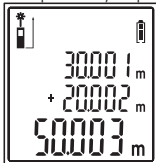



Exemplu de afișare pe ecran la scădere





Măsurarea suprafețelor

Porniți aparatul și apăsați scurt butonul .

Pe ecran va fi afișată pictograma .

1. Măsurați prima distanță, va fi afișat rezultatul și pictograma. (Dacă doriți să repetați măsurarea primei distanțe, apăsați butonul C/OFF. Rezultatul se șterge și procedați din nou conform punctului 1.) 

2. Măsurați a doua distanță, va fi afișat rezultatul și pictograma. Pe rândul de jos va fi afișat calculul total al suprafeței în m^2 . 

Dacă doriți că adunați/scădeți rezultatele totale, apăsați după fiecare afișare a calculului total al suprafeței butonul  și repetați măsurarea conform punctului 1, 2.

Prin apăsarea butonului C/OFF ștergeți toate valorile pe ecran.

Măsurarea volumului

Porniți aparatul și apăsați de 2× scurt butonul .

Pe ecran va fi afișată pictograma .

1. Măsurați prima distanță, va fi afișat rezultatul și pictograma. (Dacă doriți să repetați măsurarea primei distanțe, apăsați butonul C/OFF. Rezultatul se șterge și procedați din nou conform punctului 1.) 

2. Măsurați a doua distanță, va fi afișat rezultatul și pictograma. (Dacă doriți să repetați măsurarea celei de-a doua distanțe, apăsați butonul C/OFF. Rezultatul se șterge și procedați din nou conform punctului 2.) 

3. Măsurați a treia distanță, va fi afișat rezultatul, volumul total în m^3 și pictograma. 

Dacă doriți că adunați/scădeți rezultatele totale, apăsați după fiecare afișare a calculului total al volumului butonul  și repetați măsurarea conform punctului 1, 2, 3.

La apăsarea butonului C/OFF ștergeți toate valorile pe ecran.



Măsurarea indirectă (Pythagoras)

Calculul distanței cu ajutorul teoremei (lui Pitagora) ajută la stabilirea distanței dificil de măsurat dintre două puncte (obstacole, suprafețe reflectorizante).

Atenționare:

Rezultatul corect este garantat numai în caz că între două distanțe măsurate va fi unghi drept (90°).

- Ambele măsurători trebuie să pornească din același punct.
- Măsurați întotdeauna mai întâi distanța mai mare.

1. Porniți aparatul și apăsați de 3× scurt butonul .
2. Pe ecran va fi afișată clipind parțial pictograma .

3. Măsurați prima distanță, rezultatul va fi afișat pe ecran.



4. Măsurați a doua distanță, ambele rezultate vor fi afișate în rândurile de sus iar pe rândul de jos va fi afișată valoarea calculată a celei de-a treia distanțe.

Memoria măsurării/ștergerea memoriei

Aparatul înregistrează automat 20 (0 la 19) din ultimele valori măsurate.

Atenționare:

Măsurarea următoare transcrie măsurătoarea cea mai veche.

Apăsăți lung butonul , se afișează pictograma  cu numărul măsurării.

Acum apăsați repetat butonul , vor fi afișate rezultatele măsurătorilor individuale și tipul măsurării. În regimul afișării memoriei apăsați repetat butonul C/OFF.

Cu fiecare apăsare a butonului va fi ștersă ultima măsurare.

Erori la măsurare

În timpul măsurării pot să se afișeze pe ecran următoarele coduri de eroare:

Numărul erorii	Cauza probabilă	Eliminarea cauzei
Err10	Baterii descărcate	Înlocuiți bateriile
Err15	Măsurare în afara intervalului	Reduceți distanța de măsurare
Err16	Semnal laser retur slab	Folosiți punctul de măsurare mai luminos; la măsurare țineți aparatul strâns în mână
Err18	Punctul de măsurare prea luminos	Folosiți punct de măsurare mai întunecat
Err26	Valoarea în afara intervalului de afișare a ecranului	Repetăți procedeele de măsurare, modificați distanța de măsurare
Err08	Procedeu eronat de măsurare	Repetăți procedeele de măsurare
Err00	Eroare de comunicare	Restartați aparatul, repetați măsurarea

Erori la măsurare pot să apară și dacă:

- Măsurarea are loc sub lumina puternică a soarelui
- Punctul de măsurare are reflexie slabă sau are suprafața foarte aspră
- Temperatura în timpul măsurării este în afara temperaturii de funcționare menționată în instrucțiuni

Grija și întreținerea

Produsul este proiectat astfel, ca la o manipulare adecvată să funcționeze corect ani îndelungați. Iată câteva recomandări pentru o manipulare corectă:

- Înainte de utilizarea produsului, citiți cu atenție manualul de utilizare.
- Nu expuneți produsul la lumina directă a soarelui, temperatură și umiditate extremă și la variații bruște de temperatură. S-ar diminua precizia detectării.
- Nu amplasați produsul în locuri expuse vibrațiilor și zguduirilor – ar putea provoca deteriorarea lui.
- Nu expuneți produsul la presiune excesivă, izbituri, praf, temperatură sau umiditate extremă – ar putea provoca defectarea funcționalității produsului, scurtarea autonomiei energetice, deteriorarea bateriilor și deformarea componentelor de plastic.
- Nu expuneți produsul la ploaie nici umiditate, stropi sau jeturi de apă.
- Pe produs nu așezați surse de foc deschis, de ex. lumânare aprinsă etc.
- Nu amplasați produsul în locuri fără flux de aer îndestulător.
- Nu interveniți la circuitele electrice interne ale produsului – aceasta ar putea provoca deteriorarea lui și încetarea automată a valabilității garanției. Produsul trebuie reparat doar de un specialist calificat.
- La curățarea aparatului și lentilelor folosiți cârpă fină și umedă. Nu folosiți diluanți nici detergenți – ar putea zgâria componentele de plastic și întrerupe circuitele electrice.

- Nu atingeți cu degetele lentilele din partea de sus a aparatului.
- Nu scufundați produsul în apă nici în alte lichide.
- În caz de deteriorare sau defectare a produsului nu efectuați singuri niciun fel de reparații. Predați-l spre reparare la magazinul în care l-ați procurat.
- Acest aparat nu este destinat utilizării de către persoane (inclusiv copiii) a căror capacitate fizică, senzorială sau mentală, ori experiența și cunoștințele insuficiente împiedică utilizarea aparatului în siguranță, dacă nu vor fi supravegheate sau dacă nu au fost instruite privind utilizarea aparatului de către persoana responsabilă de securitatea acestora. Trebuie asigurată supravegherea copiilor, pentru a se împiedica joaca lor cu acest aparat.



Nu aruncați consumatorii electrici la deșeurile comunale nesortate, folosiți bazele de recepție a deșeurilor sortate. Pentru informații actuale privind bazele de recepție contactați organele locale. Dacă consumatorii electrici sunt depozitați la stocuri de deșeurile comunale, substanțele periculoase se pot infiltreza în ape subterane și pot să ajungă în lanțul alimentar, periclitând sănătatea și confortul dumneavoastră.

LT | Lazerinis atstumų matuoklis

Lazerinis atstumo matuoklis skirtas apskaičiuoti plotą, tūrį ir išmatuoti atstumą. Prietaisas skirtas tik asmeniniam naudojimui; netinka naudoti profesionalams. Bet koks kitas naudojimas gali sukelti žalą ir traumas. Gamintojas neatsako už žalą, atsiradusią dėl neteisėtų veiksmų ir saugos nurodymų nesilaikymo.

Techniniai duomenys:

Lazerio klasė: 2

Didž. išėjimo galia (P_{max}): <1 mW

Bangos ilgis: 620–690 nm

Matavimo atstumas: nuo 0,05 m iki 40 m

Matavimo tikslumas: ±2 mm

Matavimo vienetai: m, ft, m², ft², m³, ft³

Matavimo laikas: 0,25 s

Automatinis išsijungimas: po 3 min. nuo paskutinio mygtuko paspaudimo

Lazerio šviesos išjungimas matuojant:
po 30 sekundžių

Darbinė temperatūra: nuo 0 °C iki 40 °C

Laikymo temperatūra: nuo -20 °C iki +65 °C

Maitinimo šaltinis: 2 × 1,5 V AAA (nepridedamos)

Svoris: 65 g (be baterijų)

Matmenys: 110 × 40 × 25 mm

Mygtukų aprašymas:

(žr. 1 pav.)

1 – ON mygtukas (įjungti, matavimas)

2 – UNITS mygtukas (perjungti matavimo funkcijas)

3 – C/OFF mygtukas (iš naujo nustatyti vertes, išjungti)

4 – vandens lygio indikatorius

5 – mygtukas skirtas pridėti ar atimti reikšmes, matavimų atmintis

6 – mygtukas skirtas keisti matavimo vietą
7A, 7B – matavimo vietos

Pastaba.

Niekada nenukreipkite lazerio į asmenis arba gyvūnus.

Niekada nežiūrėkite tiesiai į lazerį, nes jis gali pažeisti akis.

Baterijų keitimas

(žr. 2 pav.)

Nuimkite akumulatoriaus dangtelį matuoklio užpakalinėje dalyje.

Įdėkite 2 × 1,5 V AAA baterijas. Visada naudokite tik šarmines baterijas, nenaudokite įkraunamų.

Uždėkite baterijų dangtelį.

Prietaiso įjungimas/išjungimas

Įjunkite ilgai paspausdami mygtuką ON.



Išjunkite ilgai paspausdami mygtuką C/OFF.

Atstumo matavimas/matavimo vietų keitimas

Ilgai paspauskite ON mygtuką.

Pasigirs garsinis signalas ir įsijungs ekranas.

Pradžioje matuojama vieta 7B; bus rodoma piktograma .

Jei norite pakeisti matavimo vietą 7a, paspauskite  mygtuką; bus rodoma piktograma .

Laikykite prietaisą horizontaliai prieš sieną, kurioje norite išmatuoti atstumą.

Prietaisas su siena turi sudaryti statų kampą.

Tai nustatyti naudokite vandens lygio indikatorius. Burbuliukas vandens lygio indikatoriuje turi būti juodų linijų viduryje.

Prietaisas sufokusuos lazerį ant sienos; bus rodoma piktograma .

Vėl paspauskite ON mygtuką. Prietaisas išmatuos atstumą ir parodys jį ekrane (pasirodys lazerio piktograma).

Matavimo vienetų keitimas

Numatytasis matavimo vienetas yra metras = m.

Jei norite pakeisti matavimo vienetus, kelis kartus ilgai paspauskite mygtuką .

Galite nustatyti šiuos matavimo vienetus: m, ft, in.

Tęstinis atstumo matavimas

Ilgai paspauskite ON mygtuką.

Pasigirs garsinis signalas ir įsijungs ekranas.

Dar kartą ilgai paspauskite ON mygtuką; prietaisas pradės tęstinį matavimą ir bus rodoma piktograma .

Ekrane bus rodomos didžiausios ir mažiausios reikšmės. Reikšmės keisis, kai prietaisą judinsite. Apačioje bus rodoma tuo metu matuojamo atstumo reikšmė; žr. paveiksluką.

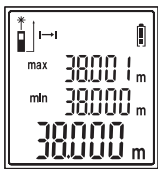

Tęstinio matavimo metu iš prietaiso sklis garsinis signalas.

Galite laikinai sustabdyti tęstinį matavimą, paspausdami trumpai ON mygtuką.

Norėdami vėl matuoti, paspauskite ilgai ON mygtuką.

Užbaikite tęstinį matavimą paspausdami C/OFF mygtuką.

Matavimų sudėjimas ar atėmimas

Galite sudėti arba atimti išmatuotus atstumus.

1. Išmatuokite pirmąjį atstumą.
2. Kelis kartus paspauskite mygtuką ; bus rodomi ženklai „+“ arba „-“, atsižvelgiant į tai, ar norite pridėti, ar atimti.
3. Išmatuotas atstumas bus perkeltas į viršutinę eilutę.
4. Išmatuokite kitą atstumą.

Abu išmatuoti atstumai bus perkelti į viršutinę eilutę, o sudėtis ar atimties rezultatas bus rodomas apatinėje eilutėje.

Galite toliau atlikti sudėtis ar atimties veiksmus pagal pateiktus nurodymus (1–4).

Kelias kartus paspauskite C/OFF mygtuką, norėdami panaikinti išmatuotas vertes.

Kiekvienas paspaudimas ištrins vieną apatinę eilutę.

Ekranų pavyzdys, kai atliekama sudėtis.

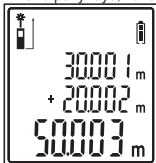

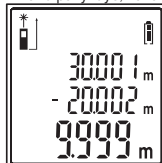

Ekranų pavyzdys, kai atliekama atimtis.



Ploto matavimas

Įjunkite prietaisą ir trumpai paspauskite mygtuką .

Ekranе bus rodoma piktograma .

1. Išmatuokite pirmą atstumą; rezultatas bus rodomas kartu su piktograma. (Jei norite pakartoti matavimą, paspauskite C/OFF mygtuką. Rezultatas bus ištrintas ir vėl galite pradėti nuo 1 veiksmo). 
2. Išmatuokite antrąjį atstumą; rezultatas bus rodomas kartu su piktograma. Apatinėje eilutėje bus rodomas bendras apskaičiuotas paviršiaus plotas (m²). 



Jei norite pridėti ar atimti bendrus rezultatus, paspauskite mygtuką  po kiekvieno rodomo bendro ploto rezultato ir pakartokite matavimus pagal 1 ir 2 veiksmus.

Ištrinkite visas reikšmes ekrane, paspausdami C/OFF mygtuką.

Tūrio matavimas

Įjunkite prietaisą ir trumpai paspauskite mygtuką  2 kartus.

Ekranе bus rodoma piktograma .

1. Išmatuokite pirmą atstumą; rezultatas bus rodomas kartu su piktograma. (Jei norite pakartoti matavimą, paspauskite C/OFF mygtuką. Rezultatas bus ištrintas ir vėl galite pradėti nuo 1 veiksmo) 
2. Išmatuokite antrąjį atstumą; rezultatas bus rodomas kartu su piktograma. (Jei norite pakartoti antrojo atstumo matavimą, paspauskite C/OFF mygtuką. Rezultatas bus ištrintas ir vėl galite pradėti nuo 2 veiksmo). 
3. Išmatuokite trečiąjį atstumą; rezultatas bus rodomas kartu su bendru tūriu (m³) ir piktograma. 

Jei norite pridėti ar atimti bendrus rezultatus, paspauskite mygtuką  po kiekvieno rodomo bendro tūrio rezultato ir pakartokite matavimus pagal 1, 2 ir 3 veiksmus.

Ištrinkite visas reikšmes ekrane, paspausdami C/OFF mygtuką.

Netiesioginis matavimas (Pitagoro)

Jūs galite apskaičiuoti atstumą tarp dviejų taškų, kuriuos sunku išmatuoti (kliūtys, pastoliai, atspindintys paviršiai), taikydami Pitagoro teoremą.

Pastaba.

Teisingą rezultatą gali užtikrinti tik status kampas (90°) tarp dviejų matuojamų atstumų.

- Abu matavimai turi būti atliekami iš to paties taško.
- Pirmiau matuokite ilgesnį atstumą.

1. Įjunkite prietaisą ir trumpai paspauskite mygtuką  3 kartus.
2. Ekrane bus rodoma mirksinti piktograma  dalis.
3. Išmatuokite pirmąjį atstumą; rezultatas bus rodomas ekrane.
4. Išmatuokite antrąjį atstumą. Abu rezultatai bus rodomi viršutinėje dalyje. Apskaičiuotas trečiasis atstumas bus rodomas apatinėje eilutėje.

Matavimo atmintis/atminties ištrynimasis

Prietaisas automatiškai įrašo 20 (0–19) išmatuotų rezultatų.

Pastaba.

Kito matavimo metu bus ištrintas seniausias įrašas atmintyje.

Ilgai paspauskite mygtuką ; piktograma  ir matavimo numeris bus rodomas.

Tada kelis kartus paspauskite mygtuką ; bus rodomi atskirų matavimų rezultatai ir jų rūšis.

Kelias kartus paspauskite C/OFF mygtuką, kai rodoma matavimų atmintis.

Vieno mygtuko paspaudimu ištrinsite paskutinį matavimą.

Klaidos matavimo metu

Matuojant gali būti rodomi šie klaidų kodai:

Klaidos kodas	Galima priežastis	Sprendimas
Err10	Išsikrovusios baterijos	Pakeiskite baterijas
Err15	Matavimas už ribų	Sumažinkite matavimo atstumą
Err16	Silpnas lazerio signalas	Naudoti šviesesnę matavimo vietą; laikykite matavimo prietaisą lygiai
Err18	Matavimo vieta per šviesi	Naudokite tamsesnę matavimo vietą
Err26	Rezultato reikšmės netelpa į ekraną	Pakartokite matavimo procesą, pakoreguokite matavimo atstumus
Err08	Neteisinga matavimo procedūra	Pakartokite matavimą
Err00	Ryšio klaida	Iš naujo įjunkite prietaisą ir pakartokite matavimą.

Matavimo klaidos gali atsirasti, jei:

- matavimai atliekami stipriai šviečiant saulei,
- matavimo vieta blogai atspindi arba labai šiurkštus paviršius,
- temperatūra matavimo metu neatitinka nurodytos darbinės prietaiso temperatūros.

Priežiūra ir aptarnavimas

Šis prietaisas yra sukurtas veikti be gedimų daugelį metų, jei naudojamas tinkamai. Patarimai, kad veiktų tinkamai:

- Įdėmiai perskaitykite naudotojo vadovą prieš naudodami šį gaminį.
- Saugokite gaminį nuo tiesioginių saulės spindulių, didelio šalčio ir drėgmės ir staigių temperatūros pokyčių. Tai gali sumažinti aptikimo tikslumą.

- Nedēkite gaminio vietose, kuriose jaučiama vibrācija ar smūgāji – tai gali jī pažeisti.
- Saugokite prietaisā nuo didelēs jēgos poveikio, dulkiū, aukštos temperatūros ar drēgmēs – tai gali sukelti gedimus, sąlygoti trumpesnį baterijū veikimo laikā, pažeisti baterijas ir deformuoti plastikines dalis.
- Saugokite gaminį nuo lietaus arba didelēs drēgmēs, vandens lašū ar pūrsļū.
- Nepalikite jo netoli atviros liepsnos šaltiniū, pvz., degančios žvakēs ar kt.
- Nepalikite gaminio nepakankamai vėdinamose vietose.
- Nelieskite prietaiso vidaus elektros grandiniū, nes galite jī pažeisti, tokiu atveju automatiškai prarasite garantijā. Gaminio remontā gali atlikti tik kvalifikuotas specialistas.
- Gaminį valykite šiek tiek drėgnu minkštu audiniu. Nenaudokite tirpikliū ar valymo priemoniū, nes jie gali sūbraižyti plastikines dalis ir sukelti elektros grandinēs daliū korozijā.
- Nelieskite pirštais prietaiso viršuje esančio objektyvo.
- Nenardinkite gaminio į vandenį ar kitus skysčius.
- Jei gaminys sugedo ar jame yra defektas, neremontuokite jo patys. Nuneškite jī remontuoti ten, kur įsigijote.
- Šis prietaisas nėra skirtas naudoti asmenims (įskaitant vaikus), kuriū fiziniai, jutimo ir protiniai trūkumai arba patirties ir kompetencijos stoka neleidžia jiems saugiai naudoti prietaiso, jei jie nėra prižiūrimi arba jei jie nebuvo informuoti, kaip tai daryti, asmens, atsakingo už jų saugumą. Būtina prižiūrėti vaikus, kad būtų užtikrinta, jog jie nežaidžia su prietaisu.



Nesiekite kartu su buitiniems atliekomis. Pristatykite į specialius rūšiuojamoms atliekoms skirtus surinkimo punktus. Susisiekiite su vietiniems valdžios institucijomis, kad šios suteiktų informacijā apie surinkimo punktus. Jei elektroniniai prietaisai yra išmetami atliekų užkasimo vietose, kenksmingos medžiagos gali patekti į gruntinius vandenis, o paskui ir į maisto grandinę, ir tokiu būdu pakenkti žmonių sveikatai.

LV | Lāzera tālmērs

Lāzera tālmērs ir paredzēts virsmas, tilpuma aprēķināšanai un attāluma mērīšanai.

Ierīce ir paredzēta tikai personiskai lietošanai;

tā nav paredzēta profesionāļiem. Cita veida lietošana var radīt bojājumus un savainojumus.

Ražotājs neuzņemas atbildību par zaudējumiem, kas ir radušies, manipulējot ar lāzera ierīci un neievērojot drošības instrukciju.

Tehniskie dati

Lāzera klase: 2

Maks. izejas jauda (P. maks.): <1 mW

Viļņu garums: 620–690 nm

Mērīšanas attālums: 0,05–40 m

Mērīšanas precizitāte: ±2 mm

Mērvienības: m, ft, in, m², m³, ft³

Mērīšanas laika ierobežojums: 0,25 s

Automātiski izslēdzas pēc trim minūtēm kopš pogas pēdējās piespiešanas reizes.

Mērīšanas laikā lāzera stars izslēdzas pēc 30 sekundēm.

Darba temperatūra: 0 °C līdz +40 °C

Uzglabāšanas temperatūra: -20 °C līdz +65 °C

Strāvas padeve: 2 × 1,5 V AAA (nav iekļautas)

Svars: 65 g (bez baterijām)

Izmēri: 110 × 40 × 25 mm

Pogu apraksts:

(skatīt 1. attēlu)

- 1 – IESLĒGŠANAS poga (ieslēgt, mērit)
- 2 – MĒRVIENĪBU poga (pārslēgt mērīšanas funkciju)
- 3 – C/IZSLĒGŠANAS poga (atīestatīt vērtības, izslēgt)

- 4 – līmeņrādis
- 5 – poga, lai pieskaitītu/atņemtū vērtības, mērījumu atmiņā
- 6 – poga, lai mainītu mērīšanas punktu
- 7A, 7B – mērīšanas punkts

Piezīmes

Nekad nevērsiet lāzeru uz cilvēkiem vai dzīvniekiem.

Nekad neskatieties tieši lāzerā, tas var kaitēt acim.

Bateriju ievietošana

(skatīt 2. attēlu)

Noņemiet bateriju nodalījuma, kas atrodas mērītāja aizmugurē, vāciņu.

Ievietojiet divas 1,5 V AAA baterijas. Vienmēr izmantojiet tikai sārma baterijas, neizmantojiet atkārtoti uzlādējamās baterijas.

Uzlieciet atpakaļ bateriju nodalījuma vāciņu.

Ierīces ieslēgšana/izslēgšana

Ieslēdziet ierīci, turot nospiestu ieslēgšanas pogu.

Izslēdziet ierīci, turot nospiestu izslēgšanas pogu.

Attāluma mērīšana/mērīšanas punkta mainīšana

Turiet nospiestu ieslēgšanas pogu.

Atskanēs skaņas signāls un ieslēgsies ekrāns.

Mērīšana sākas punktā 7B; tiks parādīta  ikona.

Ja vēlaties mainīt mērīšanas punktu uz 7A, nospiediet  pogu; tiks parādīta  ikona.

Turiet ierīci horizontāli pie sienas, uz kuras vēlaties izmērīt attālumu.

Ierīcei jābūt vērstai pret sienu taisnā leņķī.

Šim nolūkam izmantojiet līmeņrādi. Burbulim līmeņrādī jāatrodas vidū starp melnajām līnijām.

Ierīce koncentrēs lāzeru uz sienu; tiks parādīta  ikona.

Pēc tam vēlreiz nospiediet ieslēgšanas pogu. Ierīce izmērīs attālumu un parādīs to ekrānā (lāzera ikona pazudīs).

Mērvienību mainīšana

Noklusējuma mērvienība ir metrs (m).

Ja vēlaties mainīt mērvienību, atkārtoti turiet nospiestu  pogu.

Var iestatīt šādas mērvienības: m, ft, in.

Nepārtraukta attāluma mērīšana

Turiet nospiestu ieslēgšanas pogu.

Atskanēs skaņas signāls un ieslēgsies ekrāns.

Vēlreiz turiet nospiestu ieslēgšanas pogu; ierīce sāks mērīt nepārtraukti un tiks parādīta  ikona.

Ekrānā būs redzamas izmērītās maks. un min. vērtības. Pārvietojot ierīci, vērtības mainīsies. Apakšējā daļā tiks parādīta pašreiz izmērītā vērtība; skatīt attēlu.

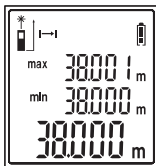

Nepārtrauktās mērīšanas laikā ierīce atskanēs skaņas signālu.

Varat uz laiku apturēt nepārtraukto mērīšanu, nospiežot ieslēgšanas pogu.

Turiet nospiestu ieslēgšanas pogu, ja vēlaties turpināt nepārtraukto mērīšanu.

Pārtrauciet nepārtraukto mērīšanu, nospiežot izslēgšanas pogu.

Attālumu pieskaitīšana/atņemšana

Varat pieskaitīt vai atņemt izmērītus attālumus.

1. Izmēriet pirmo attālumu.
2. Atkārtoti nospiediet  pogu; „-“ vai „+“ tiks parādīts atkarībā no tā, vai vēlaties pieskaitīt vai atņemt.
3. Izmērītais attālums pārvietosies uz augšējo rindu.
4. Izmēriet vēl vienu attālumu.

Abi izmērītie attālumi pārvietosies uz augšējo rindu un saskaitīšanas/atņemšanas rezultāts tiks parādīts apakšējā rindā.

Pēc tam varat turpināt atkārtoti pieskaitīt/atņemt, izpildot 1.–4. darbību.

Vairākkārt nospiediet izslēgšanas pogu, ja vēlaties izdzēst izmērītās vērtības.

Katru reizi, nospiežot pogu, viena vērtības rinda tiks izdzēsta no apakšējās rindas.

Ekrāna piemērs saskaitot.

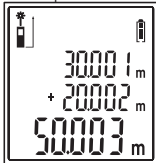

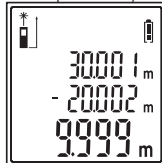

Ekrāna piemērs atņemot.



Virsmas mērīšana

Ieslēdziet ierīci un piespiediet  pogu.

Ekrānā tiks parādīta  ikona.

1. Izmēriet pirmo attālumu; rezultāts tiks parādīts kopā ar ikonu. (Ja vēlaties atkārtot pirmā attāluma mērīšanu, nospiediet izslēgšanas pogu. Rezultāts tiks izdzēsts un varat turpināt ar pirmo darbību.) 
2. Izmēriet otro attālumu; rezultāts tiks parādīts kopā ar ikonu. Apakšējā līnijā tiks parādīta kopējā aprēķinātā platība m². 



Ja vēlaties pieskaitīt/atņemt kopējos rezultātus, nospiediet  pogu pēc tam, kad katrs kopējais virsmas rezultāts ir parādīts, un atkārtojiet mērījumu saskaņā ar pirmo un otro darbību.

Izdzēsiet visas vērtības uz ekrāna, nospiežot izslēgšanas pogu.

Tilpuma mērīšana

Ieslēdziet ierīci un divreiz īsi nospiediet  pogu.

Ekrānā tiks parādīta  ikona.

1. Izmēriet pirmo attālumu; rezultāts tiks parādīts kopā ar ikonu. (Ja vēlaties atkārtot pirmā attāluma mērīšanu, nospiediet izslēgšanas pogu. Rezultāts tiks izdzēsts un varat turpināt ar pirmo darbību.) 
2. Izmēriet otro attālumu; rezultāts tiks parādīts kopā ar ikonu. (Ja vēlaties atkārtoti izmērīt otro attālumu, nospiediet izslēgšanas pogu. Rezultāts tiks izdzēsts un varat turpināt ar otro darbību.) 

3. Izmēriet trešo attālumu, rezultāts tiks parādīts ar kopējo tilpumu m³ un ikonu.



Ja vēlaties pieskaitīt/atņemt kopējos rezultātus, nospiediet pogu pēc tam, kad katrs kopējais tilpuma rezultāts ir parādīts, un atkārtojiet mērījumu saskaņā ar pirmo, otro un trešo darbību. Izdzēsiet visas vērtības uz ekrāna, nospiežot izslēgšanas pogu.

Netieši mērījumi (Pitagora funkcija)

Varat aprēķināt attālumu starp diviem punktiem, kurus ir grūti izmērīt (šķēršļi, sastatnes, atstarojošas virsmas), izmantojot Pitagora teorēmu.

Piezīmes

Pareizs rezultāts ir garantēts tikai tad, ja abi izmērītie attālumi atrodas taisnā leņķī (90°).

- Abi mērījumi jāveic no viena un tā paša punkta.
 - Vienmēr vispirms izmēriet garāko attālumu.
1. Ieslēdziet ierīci un trīsreiz nospiediet pogu.
 2. Ekrānā tiks parādīta ikonas mirgojoša daļa.
 3. Izmēriet pirmo attālumu un rezultāts tiks parādīts ekrānā.
 4. Izmēriet otro attālumu. Abi rezultāti tiks parādīti rindas augšējā daļā. Apakšējā rindas daļā tiks parādīts trešais aprēķinātais attālums.

Mērījumu atmiņa/atmiņas dzēšana

Ierīce automātiski reģistrē 20 (0 līdz 19) pēdējo mērījumu vērtības.

Piezīmes

Nākamais mērījums pārrakstīs agrākos mērījumus atmiņā.

Turiet nospiestu pogu; tiks parādīta ikona un mērījuma numurs.

Tagad atkārtoti nospiediet pogu – tiks parādīti individuālo mērījumu rezultāti un mērījuma veids. Vairākkārt nospiediet izslēgšanas pogu, atrodoties mērījumu atmiņas parādīšanas režīmā. Katru reizi, nospiežot pogu, tiks izdzēsts pēdējais mērījums.

Kļūdas mērījumu laikā

Mērot var tikt parādīti šādi kļūdu kodi:

Kļūdas kods	Iespējamais cēlonis	Risinājums
Err10	Tukšas baterijas	Nomainiet baterijas
Err15	Mērījums ārpus diapazona	Samaziniet mērīšanas attālumu
Err16	Vājš lāzera atgriešanās signāls	Izmantojiet spilgtāku mērīšanas punktu; mērīšanas laikā turiet ierīci cieši rokās
Err18	Mērīšanas punkts ir pārāk spožs	Izmantojiet tumšāku mērīšanas punktu
Err26	Vērtība ir ārpus ekrānā attēlojamā diapazona	Atkārtojiet mērīšanas procesu, pielāgojot mērīšanas attālumu
Err08	Nepareiza mērījumu procedūra	Atkārtojiet mērīšanu
Err00	Kļūda saziņā	Restartējiet ierīci un atkārtojiet mērījumu

Kļūda mērījumā var arī rasties, ja:

- mērījums ir veikts spilgtā saules gaismā;

- mērījuma punktam ir slihts atstarojums vai tā virsma ir ļoti raupja;
- temperatūra mērīšanas laikā ir ārpus ekspluatācijas temperatūras robežvērtībām, kas ir minētas rokasgrāmatā.

Apkope un uzturēšana

Šis izstrādājums ir paredzēts, lai, to atbilstoši izmantojot, daudzus gadus nodrošinātu nevainojamu pakalpojuma kvalitāti. Daži padomi par pareizai lietošanai ir sniegti turpmāk.

- Pirms izstrādājuma lietošanas rūpīgi izlasiet rokasgrāmatu.
- Nepakļaujiet izstrādājumu tiešiem saules stariem, lielam aukstumam un mitrumam un pēkšņām temperatūras izmaiņām. Tas mazinās mērīšanas precizitāti.
- Nenovietojiet izstrādājumu vietā, kas ir pakļauta vibrācijai vai triecieniem, – tie var izraisīt bojājumus.
- Nepakļaujiet izstrādājumu pārmērīgiem triecieniem, putekļiem, augstai temperatūrai vai mitrumam — tas var izraisīt darbības traucējumus, saīsināt bateriju darbības laiku, radīt bojājumus baterijām un deformēt plastmasas daļas.
- Nepakļaujiet izstrādājumu lietus vai lielam mitrumam, pilošam ūdenim vai ūdens šļakatām.
- Nenovietojiet uz izstrādājuma atklātas liesmas avotus, piemēram, degošu sveci u. c.
- Nenovietojiet izstrādājumu vietā ar nepietiekamu gaisa plūsmu.
- Neaizskariet izstrādājuma iekšējās elektriskās ķēdes – tas var izstrādājumu sabojāt un automātiski anulē garantiju. Bojājumu gadījumā izstrādājums jāremontē tikai kvalificētam speciālistam.
- Izstrādājuma un lāzera lēcas tīrīšanai izmantojiet nedaudz samitrinātu mikstu drānu. Neizmantojiet šķīdinātājus vai tīrīšanas līdzekļus – tie var saskrāpēt plastmasas detaļas un izraisīt elektrisko ķēžu koroziju.
- Neaizskariet ar pirkstiem lēcas, kas atrodas ierīces augšdaļā.
- Negremdējiet izstrādājumu ūdenī vai citā šķidrumā.
- Izstrādājuma bojājumu vai defektu gadījumā neveiciet remontdarbus patstāvīgi. Nododiet ierīci labošanai veikalā, kurā to iegādājāties.
- Šo ierīci nav atļauts lietot personām (tostarp bērniem) ar ierobežotām fiziskajām, maņu vai garīgajām spējām vai personām, kurām trūkst pieredzes vai zināšanu, kas var nodrošināt drošu ierīces lietošanu, ja vien par šo personu drošību atbildīgā persona nenodrošina uzraudzību vai nesniedz norādes par ierīces drošu lietošanu. Bērni jāpieskata, lai viņi nespēlētos ar ierīci.



Neizmetiet kopā ar sadzīves atkritumiem. Šim nolūkam izmantojiet īpašus atkritumu šķirošanas un savākšanas punktus. Lai gūtu informāciju par šādiem savākšanas punktiem, sazinieties ar vietējo pašvaldību. Ja elektroniskās ierīces tiek likvidētas izgāztuvē, bīstamas vielas var nonākt pazemes ūdeņos un tālāk arī barības ķēdē, kur tās var ietekmēt cilvēka veselību.

EE | Laser kaugusmõõtja

Laser-kaugusmõõtja on mēeldud pinna, mahu ja kauguse mōõtmiseks. Seade on mēeldud ainult isiklikuks kasutamiseks, ja ei ole ette nāhtud kasutamiseks spetsialistidele. Mis tahes muu kasutamise vōib pōhjustada kahju ja vigastusi. Tootja ei vastuta laserseadme muutmise ega ohutusjuhiste mittejārgimisega tekitatud kahju eest.

Tehnilised andmed:

Laserklass: 2

Max vāljundvōimsus (P max): <1 mW

Lainepikkus: 620–690 nm

Mōõtmiskaugus: 0,05–40 m

Mōõtmise tāpsus: ±2 mm

Mōõtühikud: m, ft, in, m², ft², m³, ft³

Mōõtmise ajapiirang: 0,25 s

Automaatne vāljaalulitamine: pārst 3 minuti mōōdumist nupu viimaseset vajutamisest

Mõõtmise ajal laserkiire väljalülitamine:
30 sekundi pärast
Töötemperatuur: 0–40 °C
Säilitustemperatuur: -20 kuni 65 °C

Toide: 2× 1,5 V AAA (ei ole kaasas)
Kaal: 65 g (ilma akuta)
Möödud: 110 × 40 × 25 mm

Nuppe kirjeldus:

(vt joonist 1)

- 1 – nupp ON (sisselülitamine, mõõtmine)
- 2 – nupp UNITS (mõõtja funktsioonide vahetamine)
- 3 – nupp C/OFF (väärtuste lähtestamine, väljalülitamine)
- 4 – veetase
- 5 – nupp väärtuste liitmiseks/lahutamiseks, mõõtmismälu
- 6 – nupp mõõtepunkti muutmiseks, ekraani taustavalguse aktiveerimiseks/desaktiveerimiseks
- 7A, 7B – mõõtepunkt

Märkus:

Ärge kunagi suunake laserit inimestele ega loomadele.

Ärge kunagi vaadake otse laserisse, see võib teie silmi kahjustada.

Patareide sisestamine

(vt joonist 2)

Eemaldage mõõtja tagaküljel olev patareipesa kaas.

Sisestage 2× 1,5 V patareid. Kasutage ainult leelispatareisid, mitte laetavaid.

Asetage kaas tagasi.

Seadme sisselülitamine/välja lülitamine

Lülitage seade sisse, vajutades pikalt nuppu ON.



Lülitage seade välja, vajutades pikalt nuppu C/OFF.

Kauguse mõõtmine/Mõõtmispunkti muutmine

Vajutage pikalt nuppu ON.

Kostub helisignaali ja ekraan lülitub sisse.

Mõõtmine algab punktist 7B; kuvatakse ikoon .

Kui soovite asendada mõõtepunkti 7A-ga, vajutage nuppu , kuvatakse ikoon .

Hoidke seadet horisontaalselt seinale, mille suhtes soovite kaugust mõõta.

Seade peab olema suunatud seinale õige nurga all.

Selleks kasutage veetaset. Mull veetasemes peab olema mustade joonte vahel.

Vajutage nuppu ON. Seade suunab laseri seinale; kuvatakse ikoon .

Seejärel vajutage nuppu ON uuesti. Seade mõõdab kaugust ja näitab kaugust ekraanil (laseri ikoon kaob).

Mõõtühikute muutmine

Vaikimisi mõõtühik on meeter = m.

Kui soovite mõõtühikut muuta, vajutage korduvalt ja pikalt nuppu .

Saate määrata järgmisi mõõtühikuid: meeter, jalg, toll.

Pidev kaugusmõõtmine

Vajutage pikalt nuppu ON.

Kostub helisignaali ja ekraan lülitub sisse.

Vajutage uuesti pikalt nuppu ON, seade hakkab pidevalt mõõtma ja kuvatakse ikoon .
Ekraanil kuvatakse mõõdetud max ja min väärtused. Väärtused muutuvad seadme liigutamisel. Alumine osa kuvab hetkel mõõdetud väärtust, vt pilti.

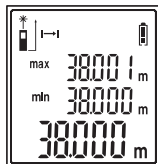

Seadmest kostub pideva mõõtmisel ajal helisignaal.

Pideva mõõtmise saate ajutiselt peatada nupu ON lühikese vajutamisega.

Kui soovite pidevat mõõtmist jätkata, vajutage pikalt nuppu ON.

Lõpetage pidev mõõtmine, vajutades nuppu C/OFF.

Kauguste liitmine/lahutamine

Saate mõõdetud kaugusi liita või lahutada.

1. Mõõtkte esimene kaugus.
2. Vajutage korduvalt nuppu , "+" või "-" kuvatakse olenevalt sellest, kas soovite liita või lahutada.
3. Mõõdetud kaugus liigub ülemisele joonele.
4. Mõõtkte veel üks kaugus.

Mõlemad mõõdetud kaugused liiguvad ülemisele joonele ja liitmise / lahutamise tulemus kuvatakse alumisel real.

Seejärel saate jätkata korduva liitmise / lahutamisega, järgides samme 1–4.

Kui soovite mõõdetud väärtusi kustutada, vajutage korduvalt nuppu C/OFF.

Iga vajutus kustutab alumisest reast ühe väärtuseraia.

Ekraani näidis liitmisel

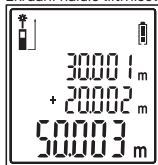

Ekraani näidis lahutamisel

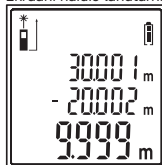

Pinna mõõtmine

Lülitage seade sisse ja vajutage lühidalt nuppu .

Ekraanil kuvatakse ikoon .

1. Mõõtkte esimene kaugus, tulemus kuvatakse koos ikooniga. (Kui soovite korrata esimese kauguse mõõtmist, vajutage C/OFF. Tulemus kustutatakse ja saate jätkata sammuga 1.)
2. Mõõtkte teine kaugus, tulemus kuvatakse koos ikooniga. Alumine rida näitab kogu arvestuslikku pindala ruutmeetrites.

Kui soovite kogutulemusi liita/lahutada, vajutage nuppu  pärast iga pindala lõpliku tulemusi kuvamist ja korrake mõõtmist, järgides samme 1 ja 2.

Kõigi ekraanil olevate väärtuste kustutamiseks vajutage nuppu C/OFF.

Mahu mõõtmine

Lülitage seade sisse ja vajutage kaks korda lühidalt nuppu .

Ekraanil kuvatakse ikoon .

1. Mõõtkte esimene kaugus, tulemus kuvatakse koos ikooniga. (Kui soovite korrata esimese kauguse mõõtmist, vajutage C/OFF. Tulemus kustutatakse ja saate jätkata sammuga 1.)



2. Mõõtkte teine kaugus, tulemus kuvatakse koos ikooniga. (Kui soovite korrata teise kauguse mõõtmist, vajutage C/OFF. Tulemus kustutatakse ja saate jätkata sammuga 2.)



3. Mõõtkte kolmas kaugus, tulemus kuvatakse koos kogumahuga kuupmeetrites ja ikooniga.



Kui soovite kogutulemusi liita/lahutada, vajutage nuppu  pärast iga mahu lõpliku tulemuse kuvamist ja korrake mõõtmist, järgides samme 1, 2 ja 3. Kõigi ekraanil olevate väärtuste kustutamiseks vajutage nuppu C/OFF.



Kaudne mõõtmine (Pythagoras)

Pythagorase teoreemi rakendades saate arvutada kauguse kahe punkti vahel, mida on raske mõõta (takistused, tellingud, peegeldavad pinnad).

Märkus:

Õige tulemus on tagatud ainult siis, kui mõlemad mõõdetud kaugused on õige nurga all (90°).

- Mõlemad mõõtmised tuleb teha samast punktist.
- Mõõtkte alati kõigepealt kaugem vahemaa.

1. Lülitage seade sisse ja vajutage kolm korda lühidalt nuppu .
2. Ekraanil kuvatakse ikoon  vilkuv osa.
3. Mõõtkte esimene kaugus ja tulemus kuvatakse ekraanile.
4. Mõõtkte teine kaugus. Mõlemad tulemused kuvatakse ridade ülemises osas. Alumine rida kuvab arvatud kolmanda kauguse.

Mõõtmismälu/Mälu kustutamine

Seade registreerib automaatselt 20 (0–19) viimati mõõdetud väärtust.

Märkus:

Järgmine mõõtmine salvestab mälu vanima mõõtmise üle.

Vajutage pikalt nuppu ; kuvatakse ikoon  ja mõõtmise number.

Nüüd vajutage korduvalt nuppu , see näitab üksikute mõõtmiste tulemusi ja mõõtmisviisi.

Vajutage mõõtmismälu kuvamise režiimis korduvalt nuppu C/OFF.

Iga nupuvajutus kustutab viimase mõõtmise.

Vead mõõtmise ajal

Mõõtmisel võidakse kuvada järgmised veakoodid:

Veakood	Tõenäoline põhjus	Lahendus
Err10	Tühjad patareid	Vahetage patareisisid
Err15	Mõõtmine väljaspool vahemikku	Lühendage mõõtekaugust

Veakood	Tõenäoline põhjus	Lahendus
Err16	Nõrk laseri vastuvõtusignaal	Kasutage heledamat mõõtepunkti, mõõtmise ajal hoidke seadet kindlalt käes
Err18	Mõõtepunkt on liiga hele	Kasutage tumedamat mõõtepunkti
Err26	Väärtus on väljaspool ekraani vaatevälja	Korrake mõõtmisprotsessi, reguleerige mõõtekauget
Err08	Vale mõõtmisprotseduur	Korrake mõõtmisprotsessi
Err00	Kommunikatsiooniviga	Taaskäivitage seade ja korrake mõõtmist

Mõõtmisvead võivad ilmneda ka siis, kui:

- mõõtmise tehakse tugeva päikesevalguse käes
- mõõtepunkt on halva peegelduse või väga konarliku pinnaga
- mõõtmistemperatuur on väljaspool juhendis toodud töötemperatuuri piire

Hoolitus ja korrashoid

Toode on loodud nõuetekohasel kasutamisel tagama muretu kasutamine paljude aastate jooksul. Mõned nõuanded nõuetekohaseks kasutamiseks:

- Lugege kasutusjuhendit hoolikalt enne selle toote kasutamist.
- Ärge asetage toodet otsese päikesevalguse, äärmise külma ja niiskuse kätte ega äkiliste temperatuurimuutustega keskkonda. See vähendaks tuvastamise täpsust.
- Ärge asetage toodet kohtadesse, kus on vibratsiooni- ja löögioht – need võivad põhjustada kahjustusi.
- Ärge avaldage tootele ülemääraast jõudu, hoidke seda löökide, tolmu, kõrgete temperatuuride või niiskuse eest - need võivad põhjustada tõrkeid, aku kasutusea lühenemise, pataride kahjustusi ja plastosade deformatsiooni.
- Ärge asetage toodet vihma kätte või väga niiskesse kohta, ega laske sel kokku puutuda veetilkade või -pritsmetega.
- Ärge asetage tootele avatud leegiallikaid, nt süüdatud küünalt jne.
- Ärge asetage toodet ebapiisava õhuvooluga kohtadesse.
- Ärge muutke toote sisemisi elektriühelaid – see võib toodet kahjustada ja tühistab automaatselt garantii. Toodet tohib parandada ainult kvalifitseeritud spetsialist.
- Tootet ja laserobjektiiv puhastamiseks kasutage kergelt niisutatud pehmet lappi. Ärge kasutage lahusteid ega puhastusvahendeid – need võivad plastikust osasid kriimustada ja põhjustada elektriühelate korrosiooni.
- Ärge puudutage sõrmedega seadme ülaosas asuvaid objekte.
- Ärge kastke toodet vette või muudesse vedelikke.
- Tootet kahjustuse või defekti korral ei tohi te seda ise remontida. Saate seda parandada poes, kust selle ostsite.
- Seadet ei tohi kasutada isikud (sh lapsed), kellel on füüsilised, meeleorganite või vaimsed puuded, või isikud, kellel puuduvad piisavad kogemused ja teadmised, et seadet ohutult kasutada, välja arvatud juhul kui see toimub järelevalve all või nende turvalisuse eest vastutav isik on neid ohutust tingimustest teavitanud. Lapsi tuleb jälgida, et nad seadmega ei mängiks.



Ärge visake ära koos olmejäätmetega. Kasutage spetsiaalseid sorteeritud jäätmete kogumispunkte. Teavet kogumispunktide kohta saate kohalikul omavalitsuselt. Elektroonikaseadmete prügimäele viskamisel võivad ohtlikud ained pääseda põhjavette ja seejärel toiduahelasse ning mõjutada nii inimeste tervist.

BG | Лазерен измервател за разстояние

Лазерният измервател за разстояние е проектиран да изчислява повърхност, обем и да измерва разстояние. Това устройство е предназначено единствено за лична употреба, а не за употреба от професионалисти. Всяка друга употреба може да доведе до щети и наранявания. Производителят не носи отговорност за щети предизвикани от манипулиране на лазерното устройство и неспазване на инструкциите за безопасност.

Технически данни:

Клас на лазера: 2

Максимална изходна мощност (P.max):
<1 mW

Дължина на вълната: 620–690 nm

Измерване на разстояние: 0,05 m до 40 m

Точност на измерване: ±2 mm

Мерни единици: m, ft, in, m², ft², m³, ft³

Ограничение на времето за измерване:
0,25 секунди

Автоматично изключване: 3 минути след
последното натискане на бутон

Изключване на лазерния лъч по време на
измерване: след 30 секунди

Работна температура: от 0 °C до +40 °C

Температура на съхранение: от –20 °C до
+65 °C

Захранване: 2 бр. батерия 1,5 V тип AAA (не
са включени в комплекта)

Тегло: 65 g (без батерията)

Размери: 110 × 40 × 25 mm

Описание на бутона:

(вж. Фиг. 1)

1 – Бутон ON (ВКЛ.) (включва, измерва)

2 – Бутон UNITS (ЕДИНИЦИ) (превключва между различните функции на измервателя)

3 – Бутон C/OFF (C/ИЗКЛ.) (нулира стойностите, изключва)

4 – нивелир

5 – бутон за добавяне/изваждане на стойности, памет на измерване

6 – бутон за смяна на точка на измерване, включване/изключване на подсветката на екрана

7A, 7B – точка на измерване

Забележка:

Никога не насочвайте лазера към хора или животни.

Никога не гледайте директно към лазера, може да нарани зрението Ви.

Поставяне на батерии

(вж. Фиг. 2)

Свалете капака на отделението за батериите, разположен на задната страна на измервателя. Сложете 2 бр. батерии 1,5 V тип AAA. Използвайте само алкални батерии, а не презареждащи се. Поставете отново капака на батериите.

Включване/изключване на устройството

Включете устройството, като задържите бутон ON (ВКЛ.).



Изключете устройството, като задържите бутон C/OFF (C/ИЗКЛ.).

Измерване на разстояние/Смяна на точка на измерване

Задръжте бутон ON (ВКЛ.).

Ще прозвучи звуков сигнал и екранът ще се включи.

Измерването започва в точка 7B; иконата  ще се покаже на дисплея.

Ако желаете да смените точката на измерване със 7A, натиснете бутон ; иконата  ще се покаже на дисплея.

Задръжте устройството хоризонтално пред стената, до която искате да измерите разстоянието. Устройството трябва да сочи към стената под правилен ъгъл.

За тази цел използвайте нивелир. Балонът в нивелира трябва да е в средата между двете черни линии.

Натиснете бутон ON (ВКЛ.). Устройството ще фокусира лазера към стената; иконата  ще се покаже на дисплея.

След това натиснете отново бутон ON (ВКЛ.). Устройството ще измери разстоянието и ще го покаже на екрана (иконата на лазера ще изчезне).

Смяна на мерни единици

Мерната единица по подразбиране е метър = m.

Ако желаете да смените мерната единица, неколкократно задръжте бутон .

Може да зададете следните мерни единици: m, ft, in.

Продължително измерване на разстоянието

Задръжте бутон ON (ВКЛ.).

Ще прозвучи звук сигнал и екранът ще се включи.

Отново задръжте бутон ON (ВКЛ.); устройството ще започне да измерва продължително и иконата  ще се покаже на дисплея. На екрана ще се покаже измерените макс. и мин. стойности. Стойностите ще се променят с придвижването на устройството. На долната част ще се покаже текущата измерена стойност; вижте фигурата.

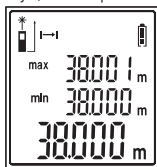

Устройството ще излъчва звук сигнал през цялото времетраене на продължителното измерване.

Можете временно да спрете на пауза продължителното измерване, като натиснете бутон ON (ВКЛ.).

Задръжте бутон ON (ВКЛ.), ако искате да продължите към продължително измерване.

Прекратете продължителното измерване, като натиснете бутон C/OFF (C/ИЗКЛ.).

Добавяне/изваждане на разстояния

Можете да добавяте или изваждате измерени разстояния.

1. Измерете първото разстояние.
2. Неколкократно натиснете бутон ; "+" или "-" ще се покажат на дисплея, в зависимост от това дали искате да добавяте или изваждате.
3. Измереното разстояние ще се премести в най-горната линия.
4. Измерете друго разстояние.
4. Измерете друго разстояние.

И двете измерени разстояния ще се преместят в най-горните линии и резултатът от добавянето/изваждането ще се покаже на дисплея в долната линия.

След това можете неколкократно да добавяте/изваждате, като следвате стъпки от 1 до 4.

Неколкократно натиснете бутон C/OFF (C/ИЗКЛ.), ако искате да изтриете измерените стойности. Всяко натискане ще изтрива по една линия от стойността на долната линия.

Примерен екран при добавяне

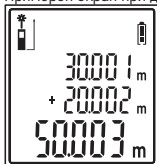

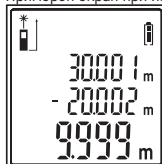

Примерен екран при изваждане



Разстояние на повърхност

Включете устройството и натиснете бутона .

На екрана ще се покаже иконата .

1. Измерете първото разстояние; резултатът ще се покаже на дисплея заедно с иконата. (Ако искате да повторите измерването на първото разстояние, натиснете C/OFF (C/ИЗКЛ.). Резултатът ще се изтрие и ще можете да продължите отново от стъпка 1.) 
2. Измерете второто разстояние; резултатът ще се покаже на дисплея заедно с иконата. Долната линия ще покаже общата калкулирана повърхност в m^2 . 



Ако искате да добавите/извадите общите резултати, натиснете бутона  след показването на всеки общ резултат на измерена повърхност и повторете измерването в съответствие със стъпките 1 и 2.

Изтрийте всички стойности от екрана, като натиснете бутона C/OFF (C/ИЗКЛ.).

Измерване на обем

Включете устройството и натиснете 2 пъти бутона .

На екрана ще се покаже иконата .

1. Измерете първото разстояние; резултатът ще се покаже на дисплея заедно с иконата. (Ако искате да повторите измерването на първото разстояние, натиснете C/OFF (C/ИЗКЛ.). Резултатът ще се изтрие и ще можете да продължите отново от стъпка 1.) 
2. Измерете второто разстояние; резултатът ще се покаже на дисплея заедно с иконата. (Ако искате да повторите измерването на второто разстояние, натиснете C/OFF (C/ИЗКЛ.). Резултатът ще се изтрие и ще можете да продължите отново от стъпка 2.) 
3. Измерете третото разстояние; резултатът ще се покаже на дисплея заедно с общия обем в m^3 и иконата. 



Ако искате да добавите/извадите общите резултати, натиснете бутона  след показването на всеки общ резултат на измерен обем и повторете измерването в съответствие със стъпките 1, 2 и 3. Изтрийте всички стойности от екрана, като натиснете бутона C/OFF (C/ИЗКЛ.).

Индиректно измерване (Питагор)

Можете да измерите разстоянието между две точки, които е трудно да се измерят (препятствия, скеле, отразяващи повърхности), като приложите Питагоровата теорема.

Забележка:

Гарантира се правилен резултат, само когато двете измервани разстояния са под правилния ъгъл (90°).

- И двете измервания трябва да се направят от една и съща точка.
 - Винаги първо измервайте по-дългото разстояние.
1. Включете устройството и натиснете 3 пъти бутона .
 2. На екрана ще се покаже мигащата икона .
 3. Измерете първото разстояние и резултатът ще се покаже на екрана.
 4. Измерете второто разстояние. И двата резултата ще се покажат в горната част на линиите. Долната линия ще покаже общата калкулираното трето разстояние.

Памет на измервания/Изтриване на памет

Устройството автоматично записва 20-те (от 0 до 19) последно измерени стойности.

Забележка:

Следващото измерване ще презапише най-старото измерване в паметта.

Задръжте бутона ; иконата  и номера на измерване ще се покажат на дисплея.

Сега натиснете неколкотократно бутона ; това ще покаже резултатите на индивидуалните измервания и типа измерване.

Неколкократно натиснете бутона C/OFF (C/ИЗКЛ.), когато сте в режима, показващ паметта на измерванията.

Всяко натискане на бутона ще изтрие най-скорошното измерване.

Грешки при измерване

Следните кодове за грешки може да се покажат на дисплея по време на измерване:

Код за грешка	Вероятна причина	Решение
Egг10	Разредени батерии	Подменете батериите
Egг15	Измерване извън обхват	Скъсете разстоянието на измерване
Egг16	Слаб лазерен сигнал за връщане	Използвайте по-светла точка на измерване; дръжте устройството стабилно в ръката си, когато измервате
Egг18	Точката на измерване е прекалено светла	Използвайте по-тъмна точка на измерване
Egг26	Стойност извън обхвата на екрана	Повторете процеса на измерване и регулирайте разстоянието на измерване
Egг08	Неправилна процедура на измерване	Повторете процеса на измерване
Egг00	Грешка в комуникацията	Рестартирайте устройството и повторете измерването

Грешки в измерването също може да се появят, ако:

- измерването се извършва при силна слънчева светлина
- точката на измерване има слабо отразяване или много груба повърхност

- температурата по време на измерването е извън границите на работните температури, посочени в ръководството

Обслужване и поддръжка

Изделието е проектирано да работи без проблеми в течение на много години, ако се използва правилно. По-долу са приведени някои препоръки за правилна експлоатация:

- Прочетете внимателно ръководството, преди да започнете да използвате изделието.
- Не излагайте уреда на пряка слънчева светлина, прекомерно ниска температура, твърде висока влажност и резки промени в температурата. Това намалява точността на измерване.
- Не монтирайте уреда на места, където е възможно да има вибрации и удари – те може да го повредят.
- Не подлагайте уреда на прекален натиск, удари, прах, високи температури или влажност – те могат да причинят неизправност, скъсяване на живота на батерията, повреда на батериите и деформиране на пластмасовите части.
- Пазете уреда от дъжд или висока влажност, капеща или пръскаща вода.
- Не поставяйте върху уреда източници на открит огън, например запалени свещи и др.
- Не монтирайте уреда на места с ограничена циркулация на въздуха.
- Не правете нищо по вътрешните електрически вериги в уреда – възможно е да го повредите, при което автоматично се прекратява гаранцията. В случай на повреда уредът трябва да се ремонтира само от правоспособен техник със съответната квалификация.
- Почиствайте уреда и лазерните лещи с мека, леко навлажнена кърпа. Не използвайте разтворители или почистващи препарати – те могат да издраскат пластмасовите части или да предизвикат корозия по електрическите вериги.
- Не докосвайте лещите в горната част на устройството с пръстите си.
- Не потапяйте уреда във вода или друга течност.
- При повреда или дефект на уреда не правете опити да го ремонтирате. Занесете го на ремонт магазина, от който сте закупили изделието.
- Това устройство не е предназначено за използване от лица (включително деца), чиито физически, сетивни или умствени увреждания или липсата на опит и познания не им позволяват да използват устройството безопасно, когато те не са наблюдавани или инструктирани относно употребата на този уред от лице, отговарящо за тяхната безопасност. Нужно е да следите децата, за да се уверите, че не си играят с устройството.



Не изхвърляйте електрически уреди с несортираните домакински отпадъци; предавайте ги в пунктовете за събиране на сортирани отпадъци. Актуална информация относно пунктовете за събиране на сортирани отпадъци може да получите от компетентните местни органи. При изхвърляне на електрически уреди на сметищата е възможно в подпочвените води да попаднат опасни вещества, които след това да преминават в хранителната верига и да увредят здравето на хората.

GARANCIJSKA IZJAVA

1. Izjavljamo, da jamčimo za lastnosti in brezhibno delovanje v garancijskem roku.
2. Garancijski rok prične teči z datumom izročitve blaga in velja 24 mesecev.
3. EMOS SI, d.o.o. jamči kupcu, da bo v garancijskem roku na lastne stroške odpravil vse pomanjkljivosti na aparatu zaradi tovarniške napake v materialu ali izdelavi.
4. Za čas popravila se garancijski rok podaljša.
5. Če aparat ni popravljen v roku 45 dni od dneva prijave okvare lahko prizadeta stranka zahteva novega ali vračilo plačanega zneska.
6. Garancija preneha, če je okvara nastala zaradi:
 - nestrokovnega-nepooblaščenega servisa
 - predelave brez odobritve proizvajalca
 - neupoštevanja navodil za uporabo aparata
7. Garancija ne izključuje pravic potrošnika, ki izhajajo iz odgovornosti prodajalca za napake na blagu.
8. Če ni drugače označeno, velja garancija na ozemeljskem območju Republike Slovenije.
9. Proizvajalec zagotavlja proti plačilu popravilo, vzdrževanje blaga, nadomestne dele in priklopne aparate tri leta po poteku garancijskega roka.
10. Naravna obraba aparata je izključena iz garancijske obveznosti. Isto velja tudi za poškodbe zaradi nepravilne uporabe ali preobremenitve.

NAVODILA ZA REKLAMACIJSKI POSTOPEK

Lastnik uveljavlja garancijski zahtevek tako, da ugotovljeno okvaro prijavi pooblaščenim delavnicam (EMOS SI, d.o.o., Rimska cesta 92, 3311 Šempeter v Savinjski dolini) pisno ali ustno. Kupec je odgovoren, če s prepozno prijavo povzroči škodo na aparatu. Po izteku garancijskega roka preneha pravica do uveljavljanja garancijskega zahtevka. Priložen mora biti potrjen garancijski list z originalnim računom. EMOS SI, d.o.o. se obvezuje, da bo aparat zamenjal z novim, če ta v tem garancijskem roku ne bi deloval brezhibno.

ZNAMKA: _____ Laserski merilnik razdalje _____

TIP: _____ M0502 _____

DATUM IZROČITVE BLAGA: _____

Servis: EMOS SI, d.o.o., Rimska cesta 92, 3311 Šempeter v Savinjski dolini, Slovenija
tel: +386 8 205 17 21
e-mail: naglic@emos-si.si